

VIVAX

Simply good.

RM-71800WH

HR

Upute za uporabu

Jamstveni list / Servisna mjesta

BIH

Korisničko uputstvo

Garantni list / Servisna mjesta

SRB

Korisničko uputstvo

Informacije potrošačima / Servisna mesta

CG

Korisničko uputstvo

Izjava o saobraznosti / Servisna mjesta

MAK

Упатства за употреба

Гарантен лист / Сервисни места

AL

Udhëzime për shfrytëzim

Fletë garancie / Serviset e autorizuara

SLO

Navodila za uporabo

Garancijski list / Servisna mesta

EN

Instruction manual



VIVAX

Simply good.

RM-71800WH

HR BiH CG

Upte za uporabu



Robo Mixer RM-71800WH

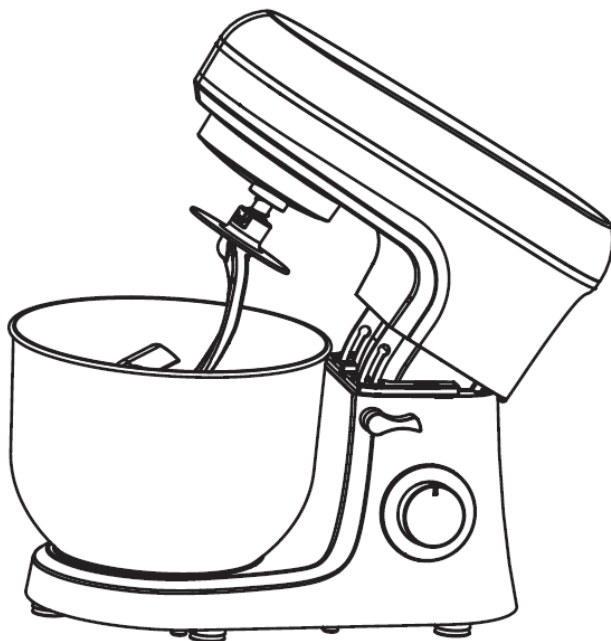

Važno je da prije uporabe uređaja u potpunosti pročitate ove upute te ih sačuvate na sigurnom mjestu za buduću potrebu.

DOBRODOŠLI!

Ovaj uređaj zadovoljava najviše standarde, inovativnu tehnologiju i visoku udobnost i učinkovitost korištenja.

Pažljivo pročitajte ove upute prije nego krenete koristiti vaš novi uređaj i sačuvajte ih i pohranite na znano mjesto u slučaju buduće potrebe.

Ukoliko se budete držali uputa, novi će vam uređaj vjerno služiti dugi niz godina.

PAŽLJIVO PROČITAJTE OVE UPUTE I ODLOŽITE IH NA ZNANO MJESTO ZA BUDUĆU POTREBU!

UKOLIKO PRODAJETE ILI POKLANJATE OVAJ UREĐAJ, OBAVEZNO UZ UREĐAJ PRILOŽITE I OVE UPUTE!

VAŽNA UPOZORENJA I SIGURNOSNE UPUTE



Munja sa simbolom strelice unutar jednakostraničnog trokuta upozorava korisnika na prisutnost opasnog i neizoliranog napona unutar proizvoda koji može biti dovoljno snažan da predstavlja opasnost od strujnog udara.



Uskličnik unutar jednakostraničnog trokuta upozorava korisnika na prisutnost važnih uputa za uporabu i održavanje u dokumentu priloženom uz proizvod.



OPREZ



OPASNOST OD STRUJNOG UDARA NE OTVARATI

Ne skidajte poklopac uređaja. Ni u kojem slučaju korisniku nije dozvoljeno da provodi bilo kakve radnje popravka ili prepravke uređaja. Prepustite taj posao kvalificiranom ovlaštenom serviseru.

SIGURNOSNE MJERE

1. Ovaj uređaj mogu koristiti osobe (uključujući i djecu) sa smanjenim fizičkim, osjetilnim ili mentalnim sposobnostima ili nedostatkom iskustva i znanja, jedino ako su pod nadzorom odgovorne osobe ili ako su im dane upute za sigurnu uporabu uređaja, te ako su svjesne potencijalnih opasnosti kojoj su izložene za vrijeme uporabe uređaja.
2. Djeca se ne smiju igrati uređajem.
3. Čišćenje i korisničko održavanje ne smiju obavljati djeca bez nadzora.
4. Ovaj uređaj ne smiju koristiti djeca. Držite uređaj i njegov kabel napajanja izvan dohvata djece.
5. Djeca uvijek moraju biti pod nadzorom kako bi se osiguralo da se ne igraju s uređajem.
6. Budite oprezni kada rukujete oštrim noževima za rezanje i miješanje, pražnjenjem posude i tijekom čišćenja uređaja.
7. Budite oprezni ako ulijevate vruću tekućinu u posudu ili blender/mikser jer može doći do izbacivanja ili prskanja sadržaja iz posude.
8. Ako je kabel za napajanje oštećen, kako bi se izbjegle potencijalno opasne situacije nemojte koristiti uređaj. Kabel mora zamijeniti proizvođač ili ovlašteni serviser.
9. Nikada nemojte odspajati uređaj s napajanja povlačeći za kabel. Nemojte dodirivati kabel napajanja ili utikač mokrim rukama. Nikada nemojte pomicati uređaj povlačenjem za kabel i pazite da kabel ne bude zapetljan ili prignječen.
10. Uvijek odspojite uređaj sa napajanja ukoliko ga trenutno ne upotrebljavate, ukoliko ga ostavljate bez nadzora i prije sastavljanja, rastavljanja ili čišćenja.
11. Uređaj uvijek smjestite na stabilnu i ravnu podlogu, kako bi se spriječilo prevrtanje ili pad uređaja.

12. Kada je uređaj uključen na napajanje i u radu, nikada nemojte ostavljati uređaj bez nadzora.
13. Uređaj upotrebljavajte samo u kućanstvu i samo u svrhu za koju je namijenjen.
14. Uređaj je namijenjen samo za uporabu u zatvorenim prostorima.
15. Kako bi spriječili rizik izlaganja električnom udaru, izbjegavajte prolijevanje bilo kakve tekućine po uređaju ili njegovim dijelovima i nikada nemojte uranjati kabel napajanja ili utikač u vodu ili bilo koju drugu tekućinu.
16. Uređaj nije namijenjen za rad pomoću vanjskog tajmera ili sustava na daljinsko upravljanje. Uređaj ne smije biti priključen na isti kabel napajanja ili osigurač sa drugim uređajima.
17. Koristite samo odgovarajući i ispravan priključak i kabel napajanja.
18. Nemojte koristiti uređaj u blizini vode, u vlažnom podrumu ili u blizini bazena. Nemojte izlagati uređaj direktnom sunčevom svjetlu, vlazi ili velikoj prašini. Nemojte dozvoliti da kabel napajanja visi preko ruba stola ili police ili da dira vruće površine.
19. Ako dugoročno ne održavate uređaj u čistom stanju, to može dovesti do oštećenja površine, što može imati negativan utjecaj na vijek trajanja uređaja i dovesti do opasnih situacija. Takva oštećenja ne ulaze u jamstvo
UPOZORENJE: Uvijek isključite uređaj i odspojite ga sa napajanja prije promjene pribora ili ukoliko morate dodirivati dijelove koji se pomiču za vrijeme rada uređaja.
20. Za čišćenje nemojte koristiti parni čistač.
21. Ako se vaš uređaj neće koristiti dulje vrijeme, uređaj mora biti odspojen sa napajanja. Mora se osigurati da se uređaj potpuno ohladi. Pohranite uređaj na suho i tamno mjesto.
22. Uređaj mora biti odspojen sa napajanja za vrijeme premještanja, instalacije, održavanja, čišćenja ili popravka.

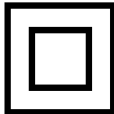
23. Koristite jedino pribor koji ste dobili zajedno s uređajem. Uporaba neoriginalnog pribora ili pribora koji nije preporučio proizvođač može biti opasna i može izazvati štetu ili ozljede.
24. Nemojte koristiti uređaj u drugu svrhu nego samo za koju je namijenjen.
25. Ovaj uređaj opremljen je dvopolnim utikačem za izmjenično napajanje. Uređaj posjeduje dvostruku izolaciju (Klasa II zaštite), te nije potrebno dodatno uzemljenje. 
26. Nikada nemojte dodirivati rotirajuće dijelove dok je uređaj u radu, ili dok njegovi dijelovi još rotiraju. Uvijek pričekajte da se uređaj potpuno zaustavi. Kako biste smanjili opasnost od ozljeda, nikada ne postavljajte nožice i ostali pribor u posudu za miksanje na nepravilan način niti nemojte postavljati posudu ako nožići ili pribor za miješanje nisu ispravno pričvršćeni.

Električno priključenje:

Provjerite da napajanje naznačeno na naljepnici uređaja odgovara napajanju vaše električne mreže. Utikač napajanja mora se priključiti samo na napajanje 220-240 V ~ 50/60 Hz.

Na uređaju nemojte obavljati nikakve druge operacije osim čišćenja i održavanja. Ne pokušavajte popravljati uređaj, ugađati ili mijenjati dijelove unutar uređaja. Za servisne radnje kontaktirajte ovlaštenog servisera.

Uređaj je opremljen kratkim kabelom napajanja kako bi se smanjili rizici koji mogu nastati uslijed zapetljavanja ili zapinjanja za dugi kabel. Produljenje kabela može se koristiti, međutim, karakteristika produžnog kabela mora biti barem jednaka ili veća od kabela napajanja uređaja.

Produžni kabel ne smije biti smješten preko policca ili stola, gdje ga djeca mogu dohvatiti ili se spotaknuti preko kabela.

ČIŠĆENJE I ODRŽAVANJE

UPOZORENJE: prije početka čišćenja, rastavljanja, sastavljanja ili popravka uređaja, uvijek prvo odspojite uređaj sa napajanja tako da izvučete utikač napajanja iz utičnice.

Uvijek očistite sve uklonjive dijelove odmah nakon uporabe.

Napomena: Budite oprezni pri čišćenju oštih dijelova. Izbjegavajte dodirivanje oštrica!

1. Nakon korištenja i prije čišćenja, odspojite utikač napajanja i pričekajte da se uređaj ohladi.
2. Prije čišćenja rastavite sve uklonjive dijelove
3. Obrišite kućište uređaja navlaženom mekanom krpom ili papirnatim ručnikom.
4. Očistite posudu za miksanje i nožice tekućom vodom. Dobro osušite sve dijelove prije pohrane.
5. Po završetku korištenja uređaja preporučamo da odmah očistite pribor. Time ćete ukloniti svaku prljavštinu i ostatke hrane, te omogućiti lakše čišćenje i spriječiti mogućnost nastanka bakterija.

NEMOJTE URANJATI UREĐAJ ILI KABEL NAPAJANJA U VODU ILI DRUGE TEKUĆINE

DIJELOVI

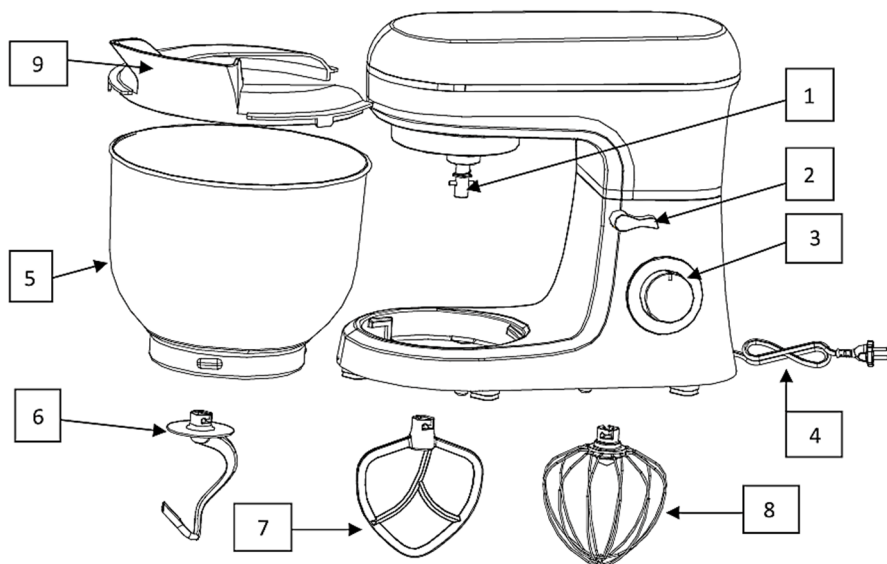

1	Osovina	6	Mješalica za tijesto
2	Ručica za otvaranje miksera	7	Mješalica
3	Okretni gumb za ugađanje brzine	8	Mutilica
4	Kabel napajanja	9	Plastični prozirni poklopac
5	Posuda z amiksanje		

NAPOMENA: Sve slike u ovoj uputi služe kao opća objašnjenja. Moguća su određena odstupanja između stvarnog proizvoda i ilustracija u ovoj uputi, ali funkcionalnost ostaje ista.

UPORABA

Prije prve uporabe

! Prije prve uporabe uređaja temeljito očistite uređaj i sve dijelove.

Sigurnosne mjere za vaš robot mikser

- Mikser uvijek koristite sa zatvorenim plastičnim prozirnim poklopcem

- Uklonite posudu za miješanje samo dok je motor isključen i dok je napajanje isključeno.
- Izbjegavajte preopterećenje motora. Nemojte prekoračiti maksimalno vrijeme rada (6 min). Pustite da se uređaj ohladi na sobnu temperaturu prije nego što ponovno nastavite s radom.
- Pažljivo rukujte svim dijelovima.
- Nikada ne stavljajte ruke u posudu za miješanje dok je motor uključen.
- Izbjegavajte dodir s pokretnim dijelovima.

KORACI ZA UPORABU

1. Kako biste podigli ruku miksera, pritisnite **ručicu za otvaranje (2)** prema dolje u smjeru strelice. Ruka miksera će se otvoriti prema gore.
Napomena: Pridržavajte ruku miksera rukom tako da se mikser otvari polako.
2. Stavite posudu za miješanje u donji dio miksera (Step 1) i okrenite posudu u smjeru kazaljke na satu dok ne sjedne na mjesto (Step 2). (FIG 2).
3. Postavite plastični poklopac na donju stranu ruke miksera (FIG 3).
4. Montirajte željeni **pribor za miksiranje (Mješalicu za tijesto, Mješalicu ili Mutilicu)** tako da umetnete i **pritisnete pribor u osovinu i zakrenete u smjeru obrnuto od kazaljke na satu** (FIG 4)
4. Sada možete staviti sve potrebne sastojke za miksiranje u posudu.
5. Spustite ruku miksera tako da pritisnete **ručicu za otvaranje (2)** i zakrenete ruku miksera prema dolje. (FIG 5)
6. Priključite utikač napajanja u ispravnu utičnicu.
7. Pokrenite motor miksera okretanjem gumba za ugađanje brzine, na vrijednost 1 do 6 (ovisno o gustoći smjese koja se miksa).
Napomena: S teškim smjesama (npr. tijesto i guste smjese), miješajte smjesu maksimalno šest minuta, a zatim ostavite uređaj da se ohladi u trajanju od deset minuta.
Ovisno o vrsti smjese koju miješate, dopuštena je uporaba određene maksimalne brzine (vidi oznake na uređaju ili u priloženoj tablici)
8. Za pulsni rad (miješanje u kratkim intervalima), okrenite gumb u položaj "**PULSE**". Gumb držite u ovom položaju kraće vrijeme. Kada otpustite gumb, on se automatski vraća u položaj "**0**".
9. Nakon miješenja (čim smjesa postane "lopta") okrenite gumb za brzinu u položaj "**0**". Zatim izvucite mrežni utikač.
10. Kako biste podigli ruku miksera, pritisnite **ručicu za otvaranje (2)** prema dolje u smjeru strelice. Ruka miksera će se otvoriti prema gore.
Napomena: Pridržavajte ruku miksera rukom tako da se mikser otvari polako
11. Posuda za miješanje sada se može ukloniti s tijela miksera.
Smjesa se sada može izvaditi ili izliti uz pomoć priložene lopatice.
12. Očistite dijelove kako je opisano u poglavlju "Čišćenje".



FIG 1

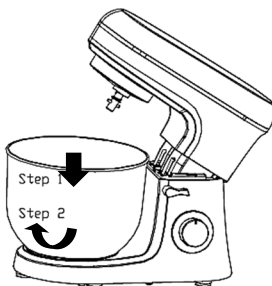

FIG 2

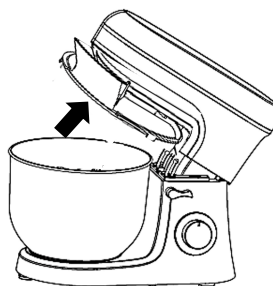

FIG 3

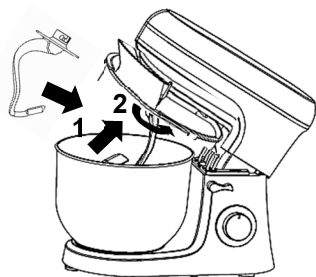

FIG 4

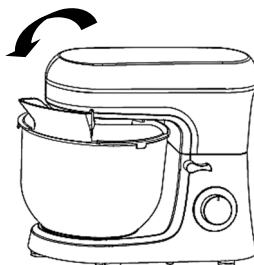

FIG 5

VAŽNO:

Maksimalna dozvoljena količina smjese je 1,5 kg.

Nemojte prepuniti posudu za miješanje.

Nakon svakog maksimalnog razdoblja rada, pustite uređaj da se ohladi na sobnu temperaturu prije nego što ponovno nastavite s radom.

Vrijeme rada:



*S teškim smjesama (npr. tijesto i guste smjese), miješajte smjesu maksimalno **šest minuta**, a zatim ostavite uređaj da se ohladi u trajanju od **deset minuta**.*

Brzine mješanja:

Ovisno o vrsti smjese koju miješate, dopuštena je uporaba određene maksimalne brzine (vidi oznake na uređaju ili u priloženoj tablici).

U suprotnom, motor uređaja može se pregrijati, uređaj se može tresti ili oštetiti!

	1 - 3	
	2 - 4	
	5 - 6	

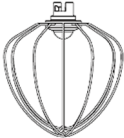
Item	Slika	Brzina	Maks Vrijeme rada	Maks. količina	Uporaba
Mješalica za tijesto		1-3	5 min	1000g brašna i 538g vode	30 sek na brzini 1 i tada pokrenite brzinu 2 ili 3 u trajanju od 2 do 4 min dok se ne formira gusta smjesa.
Mješalica		2-4	3 min	660g brašna i 660-840g vode	20 sek na brzini 2, tada pokrenite brzinu 4 u trajanju od minimalno 3 minute.
Mutilica		5-6	3 mn	Najmanje 3 bjelanjka od jaja	Koristite brzinu 5 ili 6 u trajanju od minimalno 3 minute.

Maksimalna dozvoljena količina smjese je 1,5 kg

RJEŠAVANJE POTEŠKOČA U RADU

Ako imate problema prilikom korištenjem robotske miješalice, prije kontaktiranja servisa provjerite nalazi li se mogući uzrok problema u donjoj tablici.

Time ćete uštedjeti vrijeme i nepotrebne troškove.

	Problem	Moguće rješenje
1	Mikser ne radi	<ul style="list-style-type: none"> • Provjerite da li je utikač ispravno umetnut u utičnicu napajanja. • Provjerite je li se ručica za podizanje ruke miksera vratila u početni položaj. • Provjerite da li je miser neprekidno radio dulje od 6-10 minuta. Pričekajte dok se motor ohladi.
2	Buka iz posude za miješanje tijekom rada (mješalice stružu po posudi)	<ul style="list-style-type: none"> • Provjerite da li je posuda za miješanje pravilno postavljena. • Provjerite da li je pribor za miješanje pravilno instaliran na mikseru.
3	Poklopac posude za miješanje ne nalježe pravilno na posudu za miješanje	<ul style="list-style-type: none"> • Provjerite da li je poklopac posude pravilno postavljen. • Provjerite da li je posuda za miješanje pravilno postavljena i ispravno zaključana..
4	Mikser ne radi na određenoj brzini	<ul style="list-style-type: none"> • Provjerite odgovara li oznaka na gumbu brzine oznaci na kućištu. • Okrenite gumb za brzinu na 0 i ponovno postavite gumb brzine na željenu brzinu.
5	Mikser se pomiče i tresu za vrijeme rada.	<ul style="list-style-type: none"> • Provjerite jeste li odabrali ispravnu brzinu u odnosu na vrstu smjese. • Provjerite da li su optale protuklizne nožice. • Provjerite da li je mikser postavljen na glatku i ravnu površinu stola.
6	Ručica za podizanje ruke misera ne vraća se na mjesto nakon postavljanja posude za miješanje i poklopca posude	<ul style="list-style-type: none"> • Provjerite da li je poklopac posude pravilno postavljen. • Provjerite da li je posuda za miješanje pravilno postavljena..

TEHNIČKI PODACI

Model: RM-71800WH

Napajanje: AC 220-240V~50/60Hz

Snaga: 1800W

Klasa zaštite: II

TRANSPORT I SERVIS

OPREZ: Obratite pozornost da je uređaj prilikom uporabe stabilan. Ako tijekom rada dođe do pada ili prevrtanja uređaja, najprije odspojite napajanje. Neki dijelovi mogu biti neispravni i uređaj može biti oštećen tijekom pada. U tom slučaju, nemojte koristiti uređaj prije nego što uređaj pregleda ovlašteni servis.

UPOZORENJE: Rukovanje i transport. Transportirajte uređaj u vlastitom originalnom pakiranju. Plastični dijelovi mogu se slomiti tijekom nepravilnog transporta i neprimjerene ambalaže. Isto tako, može doći do oštećenja električnih dijelova.

Odspojite uređaj sa napajanja za vrijeme premještanja, održavanja ili popravka.

ZBRINJAVANJE ELEKTRIČNE I ELEKTRONIČKE OPREME



Proizvodi označeni ovim simbolom označavaju da proizvod spada u grupu električne i elektroničke opreme (EE Proizvodi) te se ne smiju odlagati zajedno s kućnim ili glomaznim otpadom.

Ispravnim postupanjem, zbrinjavanjem i recikliranjem proizvoda, sprječavate potencijalne negativne posljedice na ljudsko zdravlje i okoliš, koji mogu nastati zbog neadekvatnoga zbrinjavanja ili

bacanja ovog proizvoda.

Za više informacija o recikliranju i zbrinjavanju ovog proizvoda, molim kontaktirajte M SAN Grupu, vaš lokalni

ured za zbrinjavanje opasnog otpada ili vašu trgovinu gdje ste kupili proizvod.

Više informacija možete pronaći na www.elektrootpad.com ili info@elektrootpad.com pozivom na broj 062 606 062.

EU IZJAVA O SUKLADNOSTI

Ovaj uređaj proizveden je u skladu sa važećim Europskim normama i u skladu je sa svim važećim Direktivama i Regulativama.

EU Izjavu o sukladnosti možete preuzeti sa slijedećeg linka:

www.msan.hr/dokumentacijaartikala





RM-71800WH

SR BiH CG
Korisničko uputstvo



Robo Mixer RM-71800WH

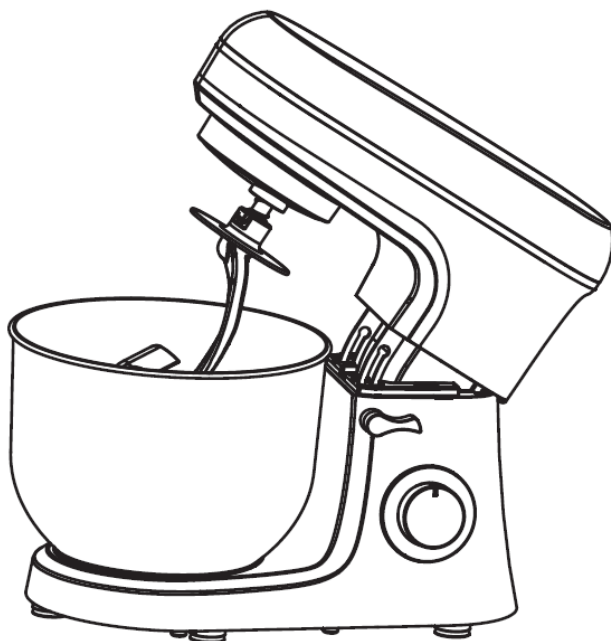

Važno je da pre upotrebe uređaja u potpuno pročitate ova uputstva te ih sačuvate na sigurnom mestu za buduću upotrebu.

DOBRODOŠLI!

Ovaj uređaj zadovoljava najviše standarde, inovativnu tehnologiju i visoku udobnost i efokasan je u upotrebi.

Pažljivo pročitajte ova uputstva pre nego krenete s korišćenjem vašeg novog uređaja i sačuvajte ih i stavite na znano mesto za slučaj buduće potrebe.

Ukoliko se budete pridržavali uputstava, novi uređaj verno će da vam služi dugi niz godina.

PAŽLJIVO PROČITAJTE OVE UPUTE I ODLOŽITE IH NA ZNANO MJESTO ZA BUDUĆU POTREBU!

UKOLIKO PRODAJETE ILI POKLANJATE OVAJ UREĐAJ, OBAVEZNO UZ UREĐAJ PRILOŽITE I OVA UPUTSTVA!

VAŽNA UPOZORENJA I SIGURNOSNE NAPOMENE



Munja unutar jednakostraničnog trougla upozorava korisnika na prisustvo opasnog napona unutar proizvoda koji može da bude dovoljno snažan da predstavlja opasnost od strujnog udara.



Uzvičnik unutar jednakostraničnog trougla upozorava korisnika na postojanje važnih uputstava za upotrebu i održavanje, u dokumentu priloženom uz proizvod.

OPREZ



OPASNOST OD STRUJNOG UDARA



NE OTVARATI

Ne skidajte poklopac uređaja. Ni u kom slučaju korisniku nije dozvoljeno da sprovodi bilo kakve radnje popravke ili prepravke uređaja. Prepustite taj posao kvalifikovanom ovlašćenom serviseru.

SIGURNOSNE MJERE

1. Ovaj uređaj mogu da koriste osobe (uključujući i decu) sa smanjenim fizičkim, senzornim ili mentalnim sposobnostima ili nedostatkom iskustva i znanja, jedino ako su pod nadzorom odgovorne osobe ili ako su im dana uputstva za sigurnu upotrebu uređaja, te ako su svesne potencijalnih opasnosti kojoj su izložene za vreme upotrebe uređaja.
2. Deca se ne smiju igrati uređajem.
3. Čišćenje i korisničko održavanje ne smeju obavljati deca bez nadzora.
4. Ovaj uređaj ne smeju da koriste deca. Držite uređaj i njegov kabl napajanja izvan dohvata dece.
5. Deca uvek moraju da budu pod nadzorom kako bi se obezbedilo da se ne igraju s uređajem.
6. Budite oprezni kada rukujete oštrim noževima za rezanje i mešanje, u toku pražnjenja posude i tokom čišćenja uređaja.
7. Budite oprezni ako dolivate vruću tečnost u posudu ili blender/mikser jer može doći do izbacivanja ili prskanja sadržaja iz posude.
8. Ako je kabl za napajanje oštećen, kako bi se izbegle potencijalno opasne situacije, nemojte da koristite uređaj. Kabl mora da bude zamenjen u ovlašćenom servisu.
9. Nikada nemojte da isključujete uređaj povlačeći za kabl napajanja. Nemojte dodirivati kabl napajanja ili utikač mokrim rukama. Nikada nemojte da pomerate uređaj povlačenjem za kabl i pazite da kabl ne bude zapetljan ili prignječen.
10. Uvek odspojite uređaj sa napajanja ukoliko ga trenutno ne koristite, ukoliko ga ostavljate bez nadzora i pre sastavljanja, rastavljanja ili čišćenja.
11. Uređaj uvek smestite na stabilnu i ravnu podlogu, kako bi se sprečilo prevrtanje ili pad uređaja.

12. Kada je uređaj uključen na napajanje i kada je u radu, nikada nemojte da ostavljate uređaj bez nadzora.
13. Uređaj upotrebljavajte samo u kućanstvu i samo u svrhu za koju je namenjen.
14. Uređaj je namenjen samo za upotrebu u zatvorenim prostorima.
15. Kako bi spriječili rizik izlaganja električnom udaru, izbjegavajte prolijevanje bilo kakve tečnosti po uređaju ili njegovim delovima i nikada nemojte da uranjate kabl napajanja ili utikač u vodu ili bilo koju drugu tečnost.
16. Uređaj nije namenjen za rad pomoću spoljnog tajmera ili sustava na daljinsko upravljanje. Uređaj ne sme da bude priključen na isti kabl napajanja ili osigurač sa drugim uređajima.
17. Koristite samo odgovarajući i ispravan priključak i kabl napajanja.
18. Nemojte da koristite uređaj u blizini vode, u vlažnom podrumu ili u blizini bazena. Nemojte da izlažete uređaj direktnom sunčevom svetlu, vlazi ili velikoj prašini. Nemojte dozvoliti da kabl napajanja visi preko ruba stola ili police ili da dotiče vruće površine.
19. Ako dugoročno ne održavate uređaj u čistom stanju, to može dovesti do oštećenja površine, što može da ima negativan utjecaj na vek trajanja uređaja i da dovede do opasnih situacija. Takva oštećenja ne ulaze u garanciju **UPOZORENJE:** Uvijek isključite uređaj i odspojite ga sa napajanja pre promene pribora ili ukoliko morate da dodirujete delove koji se pomeraju za vreme rada uređaja.
20. Za čišćenje nemojte da koristite parni čistač.
21. Ako se vaš uređaj neće koristiti duže vremena, isključite ga sa napajanja i neka se ohladi. Čuvajte uređaj na suvom mestu.
22. Uređaj mora da bude isključen sa napajanja za vreme premeštanja, instalacije, održavanja, čišćenja ili popravke.

23. Koristite samo pribor koji ste dobili uz uređaj. Upotreba neoriginalnih dodataka ili dodataka koje nije preporučio proizvođač može biti opasna i može prouzrokovati štetu ili povredu.
24. Ne upotrebljavajte uređaj u druge svrhe već samo za one za koje je namenjen.
25. Ovaj uređaj opremljen je dvopolnim utikačem za izmjenično napajanje. Uređaj poseduje dvostruku izolaciju (Klasa II zaštite), te nije potrebno dodatno uzemljenje. 
26. Nikada nemojte da dodirujete rotirajuće delove dok je uređaj u radu, ili dok njegovi delovi još rotiraju. Uvek sačekajte da se uređaj potpuno zaustavi. Kako biste smanjili opasnost od ozleda, nikada ne postavljajte nožice u posudu za miksanje na nepravilan način niti nemojte postavljati posudu ako nožići nisu ispravno pričvršćeni.

Električno priključenje:

Provjerite da napajanje naznačeno na naljepnici uređaja odgovara napajanju vaše električne mreže. Utikač napajanja mora se priključiti samo na napajanje 220-240 V ~ 50/60 Hz.

Na uređaju nemojte obavljati nikakve druge operacije osim čišćenja i održavanja. Ne pokušavajte popravljati uređaj, ugađati ili mijenjati dijelove unutar uređaja. Za servisne radnje kontaktirajte ovlaštenog servisera.

Uređaj je opremljen kratkim kabelom napajanja kako bi se smanjili rizici koji mogu nastati uslijed zapetljavanja ili zapinjanja za dugi kabel. Produljenje kabela može se koristiti, međutim, karakteristika produžnog kabela mora biti barem jednaka ili veća od kabela napajanja uređaja.

Produžni kabel ne smije biti smješten preko polica ili stola, gdje ga djeca mogu dohvatiti ili se spotaknuti preko kabela.

ČIŠĆENJE I ODRŽAVANJE

UPOZORENJE: pre početka čišćenja, rastavljanja, sastavljanja ili popravke uređaja, uvek prvo odspojite uređaj sa napajanja tako da izvučete utikač napajanja iz utičnice.

Uvek očistite sve uklonjive delove blendera odmah nakon upotrebe.

Napomena: Budite oprezni pre čišćenja oštrih delova. Izbegavajte dodirivanje sečiva!

1. Nakon korišćenja i pre čišćenja, odspojite utikač napajanja i sačekajte da se uređaj ohladi.
2. Pre čišćenja demontirajte sve delove koji mogu da se uklone.
3. Obrišite kućište uređaja navlaženom mekanom krpom ili papirnom maramicom.
4. Očistite posudu za miksanje i sečiva sa tekućom vodom. Svi delovi treba da se dobro osuše pre skladištenja.
5. Po završetku korišćenja uređaja preporučamo da odmah očistite pribor. Time ćete da uklonite svaku prljavštinu i ostatke hrane, te omogućiti lakše čišćenje i sprečiti mogućnost nastanka bakterija.

**NEMOJTE DA URANJATE UREĐAJ ILI KABL
NAPAJANJA U VODU ILI DRUGE TEĆNOSTI**

DELOVI

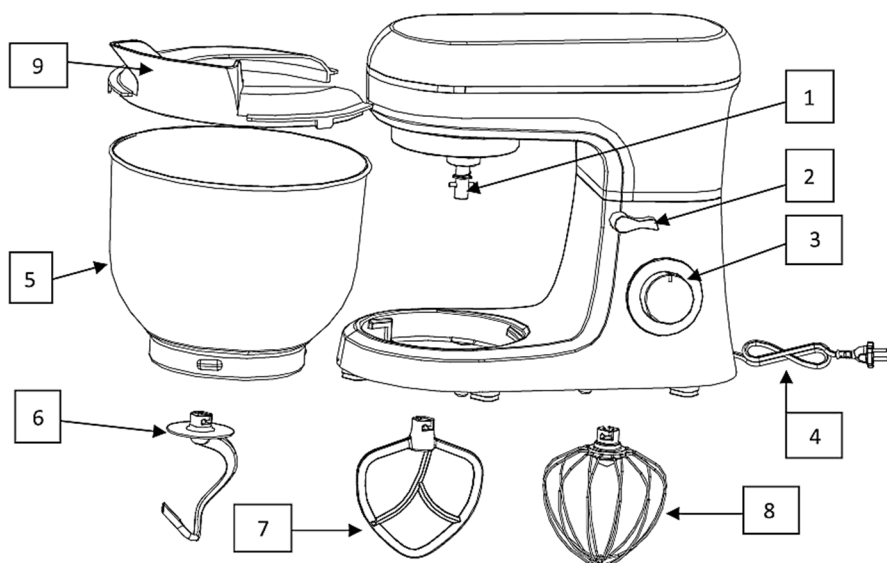

1	Osovina	6	Mešalica za testo
2	Ručica za otvaranje miksera	7	Mešalica
3	Okretno dugme za podešavanje brzine	8	Mutilica
4	Kabl napajanja	9	Plastični prozirni poklopac
5	Posuda za mešanje		

NAPOMENA: Sve slike u ovoj uputstvu služe za opšta objašnjenja. Moguća su određena odstupanja između stvarnog proizvoda i ilustracija u ovom uputstvu, ali funkcionalnost ostaje ista.

UPOTREBA

Pre prve upotrebe

! Pre prve upotrebe uređaja temeljno očistite uređaj i sve delove.

Sigurnosne mere za vaš robot mikser

- Mikser uvek koristite sa zatvorenim plastičnim prozirnim poklopcem
- Uklonite posudu za mešanje samo dok je motor isključen

- i dok je napajanje isključeno.
- Izbegavajte preopterećenje motora. Nemojte prekoračiti maksimalno vreme rada (6 min). Pustite da se uređaj ohladi na sobnu temperaturu pre nego što ponovno nastavite sa radom.
 - Pažljivo rukujte svim delovima.
 - Nikada ne stavljajte ruke u posudu za mešanje dok je motor uključen.
 - Izbegavajte dodir sa pokretnim delovima.

KORACI ZA UPOTREBU

1. Kako biste podigli ruku miksera, pritisnite **ručicu za otvaranje (2)** na dole u smeru strelice. Ruka miksera će se podići prema gore i otvoriti.
Napomena: Pridržavajte ruku miksera rukom tako da se mikser otvori polako.
2. Stavite posudu za mešanje u donji deo miksera (Korak 1) i okrenite posudu u smeru kazaljke na satu dok se ne postavi na mesto (Korak 2). (FIG 2).
3. Postavite plastični poklopac na donju stranu ruke miksera (FIG 3).
4. Montirajte željeni **pribor za miksiranje (Mešalicu za testo, Mešalicu ili Mutilicu)** tako što ćete da umetnete i **pritisnete pribor u osovину i zaokrenete u smeru obrnuto od kazaljke na satu** (FIG 4)
4. Sada možete staviti sve potrebne sastojke za miksiranje u posudu.
5. Spustite ruku miksera tako da pritisnete **ručicu za otvaranje (2)** i zaokrenete ruku miksera prema dole. (FIG 5)
6. Priključite utikač napajanja u ispravnu utičnicu.
7. Pokrenite motor miksera okretanjem dugmeta za podešavanje brzine, na vrednost od **1 do 6** (zavisno od gustine smese koja se miksa).
Napomena: Sa teškim smesama (npr. testo i guste smese), mešajte smesu maksimalno šest minuta, a zatim ostavite uređaj da se ohladi u trajanju od deset minuta.
Zavisno od vrste smese koju mešate, dopuštena je upotreba određene maksimalne brzine (vidi oznake na uređaju ili u priloženoj tablici)
8. Za pulsni rad (mešanje u kratkim intervalima), okrenite dugme u položaj "**PULSE**". Dugme držite u ovom položaju kraće vreme. Kada otpustite dugme, on se automatski vraća u položaj "**0**".
9. Nakon mešenja (čim smesa postane "lopta") okrenite dugme za brzinu u položaj "**0**". Zatim izvucite mrežni utikač.
10. Kako biste podigli ruku miksera, pritisnite **ručicu za otvaranje (2)** na dole u smeru strelice. Ruka miksera će se otvoriti prema gore.
Napomena: Pridržavajte ruku miksera rukom tako da se mikser otvori polako
11. Posuda za mešanje sada se može ukloniti sa tela miksera.
Smesa se sada može izvaditi ili izliti uz pomoć priložene lopatice.
12. Očistite delove kako je opisano u poglavlju "Čišćenje".



FIG 1

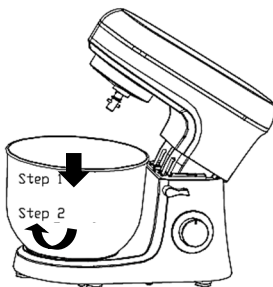

FIG 2

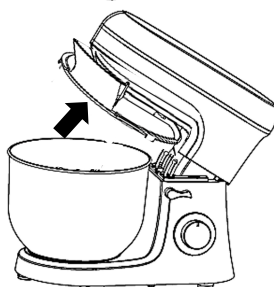

FIG 3

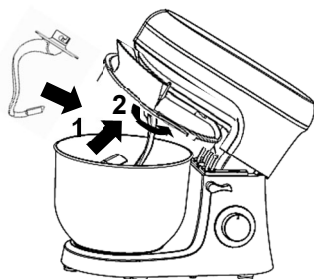

FIG 4

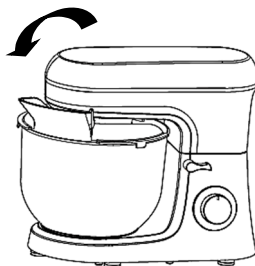

FIG 5

VAŽNO:

Maksimalna dozvoljena količina smese je 1,5 kg.

Nemojte prepuniti posudu za mešanje.

Nakon svakog maksimalnog vremena rada, ostavite uređaj da se ohladi na sobnu temperaturu pre nego što ponovno nastavite sa radom.

Vreme rada:



Sa teškim smesama (npr. testo i guste smese), mešajte smesu maksimalno šest minuta, a zatim ostavite uređaj da se ohladi u trajanju od deset minuta.

Brzine mešanja:

Zavisno od vrste smese koju mešate, dopuštena je upotreba određene maksimalne brzine (vidi oznake na uređaju ili u priloženoj tablici).

U suprotnom, motor uređaja može se pregrejati, uređaj se može tresti ili oštetiti!

	1 - 3	
	2 - 4	
	5 - 6	

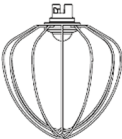
	Slika	Brzina	Maks Vreme rada	Maks. količina	Upotreba
Mešalica za testo		1-3	5 min	1000g brašna i 538g vode	30 sek na brzini 1 i tada pokrenite brzinu 2 ili 3 u trajanju od 2 do 4 min dok se ne formira gusta smesa.
Mešalica		2-4	3 min	660g brašna i 660-840g vode	20 sek na brzini 2 , tada pokrenite brzinu 4 u trajanju od minimalno 3 minuta .
Mutilica		5-6	3 mn	Najmanje 3 belanca od jaja	Koristite brzinu 5 ili 6 u trajanju od minimalno 3 minuta .

Maksimalna dozvoljena količina smese je 1,5 kg

REŠAVANJE PROBLEMA U RADU

Ako imate problema prilikom korišćenja robotske mešalice, pre kontaktiranja servisa proverite da li se mogući uzrok problema nalazi u donjoj tablici.

Time ćete uštedeti vreme i nepotrebne troškove.

	Problem	Moguće rešenje
1	Mikser ne radi	<ul style="list-style-type: none"> • Proverite da li je utikač ispravno umetnut u utičnicu napajanja. • Proverite da li se ručica za podizanje ruke miksera vratila u početni položaj. • Proverite da li je mikser neprekidno radio duže od 6-10 minuta. Sačekajte dok se motor ohladi.
2	Buka iz posude za mešanje tokom rada (mešalice stružu po posudi)	<ul style="list-style-type: none"> • Proverite da li je posuda za mešanje pravilno postavljena. • Proverite da li je pribor za mešanje pravilno namešten na mikseru.
3	Poklopac posude za mešanje ne naleže pravilno na posudu za mešanje	<ul style="list-style-type: none"> • Proverite da li je poklopac posude pravilno postavljen. • Proverite da li je posuda za mešanje pravilno postavljena i ispravno zaključana..
4	Mikser ne radi na određenoj brzini	<ul style="list-style-type: none"> • Proverite da li oznaka na dugmetu brzine odgovara oznaci na kućištu. • Okrenite dugme za brzinu na 0 i ponovno postavite dugme brzine na željenu brzinu.
5	Mikser se pomera i tresu za vreme rada.	<ul style="list-style-type: none"> • Proverite da li odabrali ispravnu brzinu u odnosu na vrstu smese. • Proverite da li su možda otpale nogice protiv klizanja. • Proverite da li je mikser postavljen na glatku i ravnu površinu stola.
6	Ručica za podizanje ruke miksera ne vraća se na mesto nakon postavljanja posude za mešanje i poklopca posude	<ul style="list-style-type: none"> • Proverite da li je poklopac posude pravilno postavljen. • Proverite da li je posuda za mešanje pravilno postavljena..

TEHNIČKI PODACI

Model: RM-71800WH

Snaga: 1800W

Napajanje: AC 220-240V~50/60Hz

Klasa zaštite: II

TRANSPORT I SERVIS

OPREZ: Obratite pažnju da je uređaj uvek postavljen na stabilnu površinu. Ako tokom rada dođe do pada uređaja, najpre ga odspojite sa napajanja. Neki delovi mogu da budu polomljeni i uređaj može da bude oštećen tokom pada. U tom slučaju, pre ponovne upotrebe, uređaj mora da pregleda ovlašćena servisna osoba.

UPOZORENJE: Uređaj transportujte u originalnoj kutiji ili omotan u zaštitnoj ambalaži ili mekanoj krpi. Neispravna ambalaža može da bude uzrok oštećenja spoljašnje površine uređaja.

Odspojite uređaj sa napajanja za vreme premeštanja, održavanja ili popravke.

ZBRINJAVANJE NEUPOTREBLJIVOG UREĐAJA I PRIJATELJSKI ODNOS PREMA OKOLINI



Proizvodi označeni ovim simbolom pripadaju grupi električne i elektronske opreme (EE proizvodi) i ne smeju da budu odlagani zajedno sa svakodnevnim kućnim otpadom.

Pravilnim postupanjem, zbrinjavanjem i recikliranjem proizvoda, sprečavaju se potencijalno negativne posledice na ljudsko zdravlje i okolinu, koje mogu da nastanu zbog neadekvatnog zbrinjavanja ili bacanja ovog proizvoda. Za više informacija o prikupljanju, zbrinjavanju i recikliranju ovog i sličnih proizvoda pozovite vama najbliži centar za reciklažu ili se obratite prodavcu uređaja.

IZJAVA O USKLAĐENOSTI

Ovaj uređaj proizveden je u skladu sa važećim evropskim normama i u skladu je sa svim važećim direktivama i regulativama.

Za izjavu o usaglašenosti, kontaktujte KimTeh d.o.o., Viline vode bb, Slobodna zona Beograd L12/4, 11000 Beograd.

Telefon: 011 20 70 600

Fax: 011 2070 854 , 011 3313 596

E-mail: prodaja@kimtec.rs.



EU Izjavu o sukladnosti možete preuzeti sa slijedećeg linka:

www.msan.hr/dokumentacijaartikala



RM-71800WH

МК

Гарантен лист / Список на сервиси



Робо миксер RM-71800WH

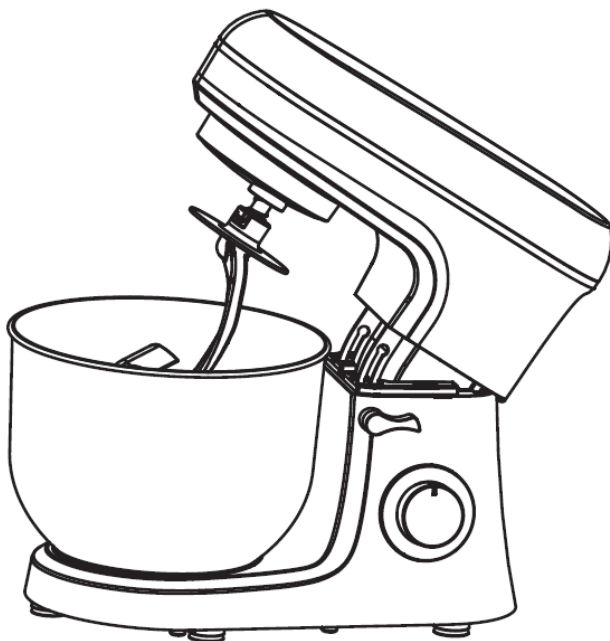

Важно е пред да започнете со користење на уредот во целост да го прочитате ова упатство и да го сочувате на сигурно место за во иднина.

ДОБРОДОЈДОВТЕ!

Овој уред ги задоволува највисоките стандарди и носи иновативна технологија и висока удобност на употреба.

Внимателно прочитајте го ова упатство пред да започнете со користење на вашата микробранова печка и чувајте го упатството на сигурно и познато место за виднина.

Ако ги следите овие упатства и се придржувате до сите сигурносни предупредувања, вашиот нов уред ќе ве служи со години.

ЧУВАЈТЕ ГО ОВА УПАТСТВО И ДОКОЛКУ ГО ПРОДАДЕТЕ ИЛИ ПОКЛОНИТЕ УРЕДОТ НА ДРУГО ЛИЦЕ; ЗАДОЛЖИТЕЛНО ПРИЛОЖЕТЕ ГО И ОВОЈ ПРИРАЧНИК!

ВАЖНИ ПРЕДУПРЕДУВАЊА И СИГУРНОСНИ УПАТСТВА



Гром со симбол во триаголникот го предупредува корисникот на присутност на опасност и неизолиран напон во производот кој може да биде доволно силен да претставува опасност од струен удар.



Извичникот во триаголникот го предупредува корисникот на присутност на важно упатство за користење и одржување во документот приложен со производот.



ВНИМАНИЕ



**ОПАСНОСТ ОД СТРУЕН УДАР
НЕ ОТВАРАЈ**

Немојте да го вадите поклопецот од уредот. Во никој случај на корисникот му е дозволено да спроведува било какви поправки на уредот. Тоа треба да го изврши овластениот сервисер.

БЕЗБЕДНОСНИ МЕРКИ

1. Уредот не е наменет за употреба од страна на личности (вклучувајќи и деца) со намалени физички, сетилни или ментални способности или недостаток на искустви и знаење, освен доколку не се под надзор или се упатени за работата на уредот од страна на личноста одговорна за нивната сигурност
2. Децата не смеат да си играат со уредот
3. Чистењето и одржувањето од корисникот не смеат да го вршат деца без надзор.
4. Децата не смеат да го користат уредот. Чувајте го уредот и неговиот кабел за напојување надвор од дофат на деца.
5. Децата мора секогаш да бидат надгледувани за да се осигура дека не си играат со уредот.
6. Внимавајте кога ракувате со остри ножеви за сечење и мешање, при празнење на садот и кога го чистите апаратот.
7. Бидете внимателни кога истурате топла течност во сад или блендер/миксер бидејќи содржината на садот може да се исфрли или испрска.
8. Ако кабелот за напојување е оштетен, за да се избегне потенцијално опасна ситуација, кабелот мора да биде заменет кај производителот, сервисерот или друго квалификувано лице.
9. Никогаш немојте да го вадите кабелот со повлекување на истиот. Секогаш внимавајте рацете да ви бидат суви при извлекување на кабелот за напојување од штекер. Никогаш не го поместувајте уредот со влечење на кабелот и внимавајте кабелот да не се заплетка.
10. Секогаш исклучувајте го уредот од напојувањето ако не го користите во моментот, или пред да го склопите, расклопите или чистите.
11. Исклучете го апаратот од струја пред да менувате

помошни делови и пред расклопување, склопување или чистење.

12. Кога апаратот е вклучен, не оставајте без надзор.
13. Уредот е наменет за користење во домаќинството или слични намени.
14. Уредот е наменет за употреба во затворен простор.
15. За да се спречи ризикот од изложување на електричен удар, никогаш не го потопувајте струјниот кабел, куќиштето (телото на моторот) или приклучокот во вода или друга течност.
16. Овој уред не е наменет за употреба со надворешен тајмер или одвоен систем за далечинско управување. Уредот не треба да биде поврзан на струја преку ист кабел или осигурувач со друг уред.
17. Користете го само правилно и точно конекција и кабелот за напојување.
18. Немојте да го користите овој уред во близина на вода, влажни простории или во близина на базен. Не го изложувајте уредот или неговиот кабел на прекумерна топлина, нечистотија, директна сончева светлина или влага.
19. Ако на долг рок не го држат уредот во чиста состојба, тоа може да доведе до оштетување на површината, што може да има негативно влијание врз работниот век на уредот и да доведе до опасни ситуации. Истите не се вклучени во гаранцијата.
ПРЕДУПРЕДУВАЊЕ: Уредот мора да се исклучи и да се извади приклучокот од струја секогаш кога менувате алатки или треба да пристапите на подвижните делови.
20. Немојте да користите парен чистач за уредот.
21. Доколку уредот не се употребува подолго време, тој мора да се исклучи од струја. Чувајте го уредот во сува и внатрешна просторија.
22. Уредот мора да биде исклучен од струја при монтажа, одржување или поправка.

23. Користите само прибор кој е препорачан од страна на производителот. Користење на непрепорачан прибор може да предизвика опасност.
24. Користете го уредот само за целта за која е наменет.
25. Овој уред е опремен со двополен приклучок за струја. Уредот има двојна изолација (класа на заштита II), и не е потребно дополнително заземјување. 
26. Никогаш не ги допирајте ротирачките делови додека уредот работи, или додека неговите делови сè уште ротираат. За да го намалите ризикот од повреда, никогаш не ставајте прибор за сечење во садот без да биде прицврстен на основата.

ЕЛЕКТРИЧНО ПОВРЗУВАЊЕ

Проверете дека снабдувањето со струја, означени на етикетата на уредот одговара на силата на вашата електрична мрежа.

Приклучокот за струја мора да биде поврзан само со 220-240V 50/60 Hz добиени од земјата.

На уредот, не вршат никакви други операции освен за чистење и одржување. Не обидувајте се да поправка на машина, се приспособат или промена на деловите во внатрешноста на уредот. За промет на услуги, контактирајте со овластен сервисен центар.

Продолжителен кабел не смее да се става во текот на полица или на масата каде што децата можат да се сопнуваат или пребарувања преку кабел.

ЧИСТЕЊЕ и ОДРЖУВАЊЕ

ПРЕДУПРЕДУВАЊЕ: Пред да започнете со чистење, расклопување, склопување или поправка на уредот, прво исклучете го уредот за напојување со повлекување на струјниот приклучок од штекерот.

Секогаш деловите кој можете да ги извадите исчистите ги непосредно по употребата.

Напомена: Бидете внимателни за време на чистење на деловите. Избегнувајте допирање на сечилата!

1. Исклучете го кабелот за напојување од струја.
2. Расклопете ги сите делови кој можат да се тргат пред чистење.
3. Исчистите ги сите делови кој можат да се исперат во машината за садови или во млака вода со средство за чистење.
4. Користите сува крпа за да го исчистите куќиштето.
5. По завршувањето на користењето на вашиот апарат, се препорачува веднаш да ги исчистите додатците. Ова ќе го отстрани секое сушење на бања од храната со остатоци. Олеснување на чистењето и можност за раст на бактериите..

**НЕМОЈТЕ ДА ГО УРОНУВАТЕ ВО ВОДА ИЛИ БИЛО
КАКВА ТЕЧНОСТ**

ДЕЛОВИ

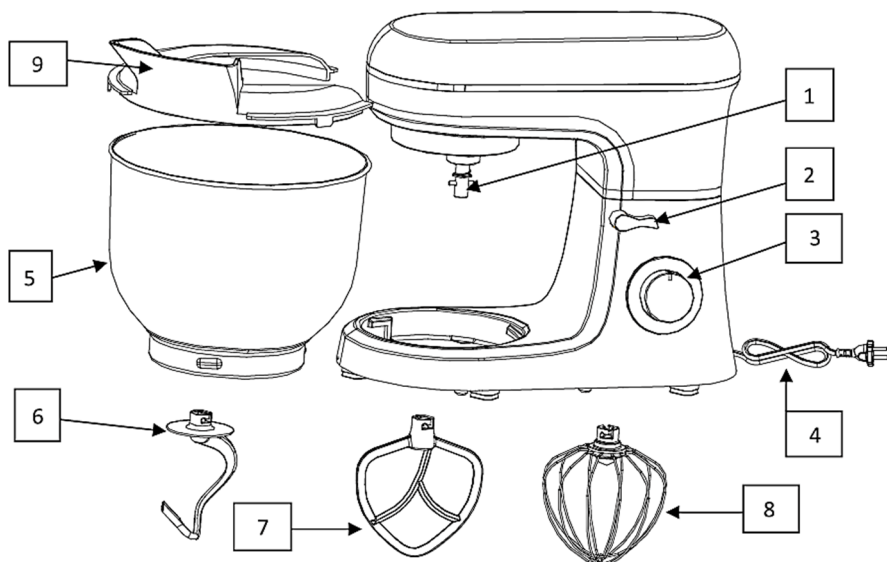

1	Оска	6	Мешалка за тесто
2	Рачка за отворање на миксер	7	Миксер
3	Ротирачко копче за прилагодување на брзината	8	Маталка
4	Кабел за напојување	9	Пластична просирна обвивка
5	САД за мешање	10	Скрепер за отстранување на смесата

ЗАБЕЛЕШКА: Сликите служат за општи објаснувања. Можни се отстапувања од реалниот производ и сликите во упатството, но функционалноста е иста.

УПОТРЕБА

Пред првата употреба

- ! Пред да го користите уредот за прв пат, темелно исчистете го уредот и сите делови.

Безбедносни мерки за вашиот робот миксер

- Секогаш користете го миксерот со затворен пластичен просирен капак
- Извадете го садот за мешање само додека моторот и

- струјата се исклучени.
- Избегнувајте преоптоварување на моторот. Не го надминувајте максималното работно време (6 мин). Оставете го уредот да се излади на собна температура пред да продолжите со работа.
 - Внимателно ракувајте со сите делови.
 - Никогаш не ги ставајте рацете во садот за мешање додека работи моторот.
 - Избегнувајте контакт со подвижните делови.

ЧЕКОРИ ЗА КОРИСТЕЊЕ

1. За да ја подигнете раката на миксерот, притиснете ја рачката за отворање (2) надолу во насока на стрелката. Раката на миксерот ќе се отвори нагоре.
Забелешка: *Држете ја раката на миксерот со раката така што миксерот полека се отвора.*
2. Ставете го садот за матење во долниот дел од миксерот (чекор 1) и свртете го садот во насока на стрелките на часовникот додека не кликне на своето место (чекор 2). (СЛИКА 2).
3. Ставете го пластичниот капак на долната страна на раката на миксерот (СЛИКА 3).
4. Монтирајте го саканиот додаток за мешање (мешалка за тесто, блендер или матење) со вметнување и притискање на додатокот во вратилото и вртење спротивно од стрелките на часовникот (Слика 4)
4. Сега можете да ги ставите сите потребни состојки за мешање во садот.
5. Спуштете ја раката на миксерот со притискање на рачката за отворање (2) и ротирање на раката на миксерот надолу. (СЛИКА 5)
6. Приклучете го приклучокот за напојување во правилниот штекер.
7. Вклучете го моторот на миксерот со вртење на копчето за прилагодување на брзината на вредност од 1 до 6 (во зависност од густината на смесата што се меша).
Забелешка: *Со тешки смеси (на пр. тесто и густы смеси) размешајте ја смесата најмногу шест минути, а потоа оставете уредот да се олади десет минути.*
Во зависност од видот на смесата што ја мешате, дозволена е употреба на одредена максимална брзина (видете ги ознаките на уредот или во приложената табела)
8. За работа со пулс (мешање во кратки интервали), свртете го копчето во положбата "PULSE". Држете го копчето во оваа положба кратко време. Кога ќе го ослободите копчето, тоа автоматски се враќа на позицијата „0“.
9. По мешањето (штом смесата ќе стане „топче“), свртете го копчето за брзина на положбата „0“. Потоа извлечете го приклучокот за струја.
10. За да ја подигнете раката на миксерот, притиснете ја рачката за отворање (2) надолу во насока на стрелката. Раката на миксерот ќе се отвори нагоре.
Забелешка: *Држете ја раката на миксерот со раката така што миксерот полека се отвора*
11. Садот за мешање сега може да се извади од телото на миксерот.
Смесата сега може да се извади или истури со помош на обезбедената шпатула.
12. Исклучете ги деловите како што е опишано во поглавјето „Чистење“.



FIG 1

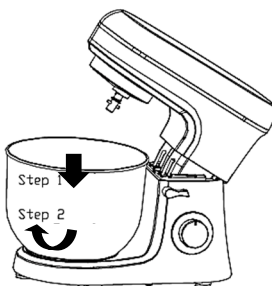

FIG 2

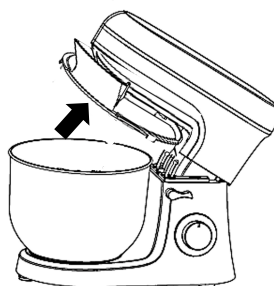

FIG 3

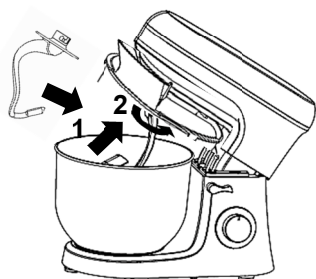

FIG 4



FIG 5

ВАЖНО:

Максималната дозволена количина смеса е 1,5 кг.

Не го преполнувајте садот за матење.



По секој максимален период на работа, оставете го уредот да се олади на собна температура пред да продолжите со работа.

Работно време: Со тежки смеси (на пр. тесто и густы смеси) измешајте ја смесата најмногу шест минути, а потоа оставете уредот да се олади десет минути.

Брзини на мешање: Во зависност од видот на смесата што ја мешате, дозволена е употреба на одредена максимална брзина (видете ги ознаките на уредот или во приложената табела).

Во спротивно, моторот на уредот може да се прегрее, уредот може да се тресе или да се оштети!

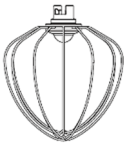

Ставка	Слика	Брзина	Макс Работно време	Макс. износ	Користење
Мешалка за тесто		1-3	5 мин	1000гр брашно и 538гр вода	30 сек на брзина 1 и потоа започнете со брзина 2 или 3 за 2 до 4 мин додека не се формира густа смеса.
Миксер		2-4	3 мин	660гр брашно и 660-840гр вода	20 сек на брзина 2, а потоа стартувајте ја брзината 4 најмалку 3 минути.
Изматете		5-6	3 мин	Најмалку 3 белки	Користете брзина 5 или 6 минимум 3 минути.

Максималната дозволена количина на смеса е 1,5 кг

РЕШАВАЊЕ ПОТЕШКОТИИ ПРИ РАБОТА

Ако имате проблеми со користењето на роботскиот миксер, проверете ја табелата подолу за можната причина за проблемот пред да контактирате со сервисот. Ова ќе ви заштеди време и непотребни трошоци.

	Проблем	Можно решение
1	Миксерот не работи	<ul style="list-style-type: none"> • Проверете дали приклучокот е правилно вметнат во штекерот. • Проверете дали рачката за подигање на раката на миксерот се вратила во првобитната положба. • Проверете дали миксерот работи непрекинато повеќе од 6-10 минути. Почекајте додека моторот не се излади.
2	Бучава од садот за мешање за време на работата (мешачите стругаат по садот)	<ul style="list-style-type: none"> • Проверете дали садот за мешање е правилно поставен. • Проверете дали додатокот за мешање е правилно инсталиран на миксерот.
3	Капакот на садот за матење не се вклопува правилно на садот за матење	<ul style="list-style-type: none"> • Проверете дали капакот на садот е правилно поставен. • Проверете дали садот за мешање е правилно поставен и правилно заклучен.
4	Миксерот не работи со одредена брзина	<ul style="list-style-type: none"> • Проверете дали ознаката на брзото бирање се совпаѓа со ознаката на кукиштето. • Свртете го брзото бирање на 0 и повторно поставете го брзото бирање на саканата брзина.
5	Миксерот се движи и се тресе за време на работата.	<ul style="list-style-type: none"> • Проверете дали сте ја одбрале точната брзина за типот на смесата. • Проверете дали стапалата против лизгање паднале. • Погрижете се миксерот да биде поставен на мазна и рамна површина на масата.
6	Рачката за подигање на раката на миксерот не се враќа во положбата по инсталирањето на садот за мешање и капакот на садот	<ul style="list-style-type: none"> • Проверете дали капакот на садот е правилно поставен. • Проверете дали садот за мешање е правилно поставен.

ТЕХНИЧКИ ПОДАТОЦИ

Модел: RM-71800WH

Моќност: 1800W

Напојување: AC 220-240V~50/60Hz

Сигурносно ниво: Класа II

ТРАНСПОРТ И СЕРВИС

ВНИМАНИЕ: Имајте на ум дека уредот кога се користи стабилен. Ако во текот на работата има пад или превртување уредот, исклучете го напојувањето. Некои делови може да се неточни и уредот може да се оштети поради падот. Во овој случај, не користете го производот пред да го провери овластен сервис производ.

ПРЕДУПРЕДУВАЊЕ: Ракување и транспорт

Транспорт на единица во оригинално пакување. Пластичните делови се прекинува во текот на несоодветна транспорт и несоодветна амбалажа. Исто така, тоа може да предизвика оштетување на електричните делови.

Овој уред мора да биде заземјен (поврзан со сиден втемелени моќ).

Исклучете го уредот од власта додека пренесување, одржување или поправки.

ПРИЈАТЕЛСКИ ОДНОС ПРЕМА ОКОЛИНАТА



Производите означени со овој симбол означуваат дека производот спаѓа во групата на електрични и електронска опрема (ЕЕ Производи) и не смее да се одложува заедно со домаќинскиот отпад.

Правилно постапување и рециклирање на производот, спречува потенциални негативни последици на човековото здравје и околината кои можат да настанат заради неадекватно згрижување или фрлање на ваков вид на отпад.

За повеќе информации за рециклирањето на овој производ ве молам контактирајте вашата локална фирма за ваков вид на отпад или маркетот во кој сте го купиле овој производ.

ИЗЈАВА ЗА СОГЛАНОСТ

Овој уред е произведен согласно со важечките Европски норми согласно со сите важечки Директиви и Регулативи.

ЕУ Изјавата за согласност можете да ја превземете од следниов линк: www.msan.hr/dokumentacijaartikala



Изјава за усогласеност

За издавање на ЕУ изјавата за усогласеност одговорен е исклучиво производителот.

Назив и адреса на производителот:

MS Industrial Ltd.

Rm.1503A,15/F,Shun Kwong Commercial Bldg.,No.8 Des Voeux Road West,Sheu Wan, Hong Kong

Предмет на изјавата:

Производ: МИКСЕР СО ПОСТОЛЈЕ

Назив на бренд: VIVAX

Модел: RM-71800WH

Предметот на наведената изјава е во согласност со соодветна законска регулатива на Унијата за усогласување:

1. EMC Direktiva 2014/30/EU
2. LVD Direktiva 2014/35/EU
3. ErP Direktiva 2009/125/EC
4. RoHS Direktiva 2011/65/EU

Референца на применетите ускладени норми или референци на техничката спецификација во врска со која се изјавува усогласеност:

EN IEC 55014-1:2021

EN IEC 55014-2:2021

EN IEC 61000-3-2:2019+A1:2021

EN 61000-3-3:2013+A1:2019+A2:2021

EN 60335-2-14:2006+A1:2008+A11:2012+A12:2016

EN 60335-1:2012+A11:2014+A13:2017+A1:2019+A14:2019+A2:2019+A15:2021

EN 62233:2008

EN 50564:2011

IEC 62301:2011

EN 62321-1:2013

EN IEC 62321-2:2021

EN 62321-3-1:2014

EN 62321-4:2014 /A1:2017

EN 62321-5:2014

EN 62321-6:2015

EN 62321-7-1:2015

EN 62321-7-2:2017

EN 62321-8:2017

Скопје, 6.12.2023

Место и датум на издавање



Потпишано

Margareta Gnjatovic Spirov
Управител

Име / функција / потпис

Deklarata e konformitetit

Prodhuesi është ekskluzivisht përgjegjës për lëshimin e deklaratës së konformitetit të BE-së
Emri dhe adresa e prodhuesit:

MS Industrial Ltd.

Rm. 1503A, 15/F, Shun Kwong Commercial Bldg., No.8 Des Voeux Road West, Sheu Wan, Hong Kong

Subjekti i deklaratës:

Produkt: MIKSER

Emri i markës: VIVAX

Model: RM-71800WH

Objekti i deklaratës në fjalë është në përputhje me legjislacionin përkatës të Unionit për harmonizim:

1. EMC Direktiva 2014/30/EU
2. LVD Direktiva 2014/35/EU
3. ErP Direktiva 2009/125/EC
4. RoHS Direktiva 2011/65/EU

Referenca në standardet e harmonizuara të aplikuara ose referenca në specifikimin teknik në lidhje me të cilin deklarohet konformiteti:

EN IEC 55014-1:2021

EN IEC 55014-2:2021

EN IEC 61000-3-2:2019+A1:2021

EN 61000-3-3:2013+A1:2019+A2:2021

EN 60335-2-14:2006+A1:2008+A11:2012+A12:2016

EN 60335-1:2012+A11:2014+A13:2017+A1:2019+A14:2019+A2:2019+A15:2021

EN 62233:2008

EN 50564:2011

IEC 62301:2011

EN 62321-1:2013

EN IEC 62321-2:2021

EN 62321-3-1:2014

EN 62321-4:2014 /A1:2017

EN 62321-5:2014

EN 62321-6:2015

EN 62321-7-1:2015

EN 62321-7-2:2017

EN 62321-8:2017

Skopje, 6.12.2023

Vendi dhe data e lëshimit



Nënshkruar

Margareta Gnjatovic Spirov
Manager

Emri / funksioni / nënshkrimi

 **PAKOM** KOMPANI
member of M SAN Grupa

PAKOM Kompani dooel Skopje, Jadranska Magistrala no. 12,
P.Fax: 329, 1000 Skopje, R.of North Macedonia
VAT: MK4030992148501, NLB Bank AD 210-0453086101-55
Phn: +389 (0)2 3202 800 Fax: +389 (0)2 3202 892
http://www.pakom.com.mk E-mail: finance@pakom.com.mk



RM-71800WH

AL

Udhëzime për shfrytëzim



MIKSER/ PËRZIERËS

Robo Mixer

RM-71800WH

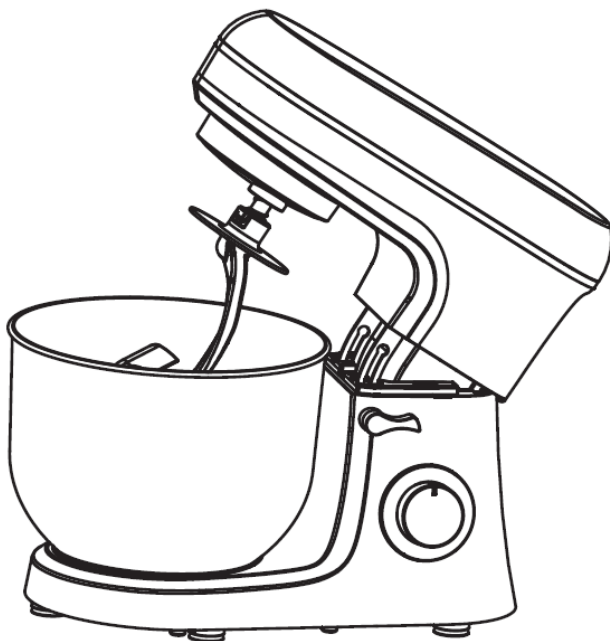

Ruajini me kujdes këto udhëzime. Në rast të shitjes ose dhënies së pajisjes njerëzve tjerë, përkujdesuni që t'ju jepni edhe këto udhëzime.

MIRËSERDHËT!

Kjo pajisje është në përputhje me standardet më të larta, teknologji inovative dhe me komoditet të lartë.

Lexoni me kujdes këto udhëzime para përdorimit të skarës tuaj dhe ruajini me kujdes.

Nëse ndiqni udhëzimet, kjo pajisje do t'ju shërbejë për shumë vite.

LEXONI ME KUJDES KËTO UDHËZIME PARA PËRDORIMIT TË SKARËS TUAJ DHE RUAJINI ME KUJDES.

RUAJINI ME KUJDES KËTO UDHËZIME. NË RAST TË SHITJES OSE DHËNIES SË PAJISJES NJERËZVE TJERË, PËRKUJDESUNI QË T'JU JEPNI EDHE KËTO UDHËZIME!

PARALAJMËRIME TË RËNDËSISHME SIGURIE

Rrufeja me simbolin e shigjetës brenda trekëndëshit barabrinjës paralajmëron përdoruesin për prani të rrymës së rrezikshme dhe të jo-izoluar brenda prodhimit që mund të aq i fuqishëm sa të paraqesë rrezik nga goditja elektrik.



Pikëçuditja brenda trekëndëshit barabrinjës paralajmëron përdoruesin për prani të udhëzimeve të rëndësishme për përdorim dhe mirëmbajtje në dokumentin e dhënë me prodhimin.

**KUJDES****RREZIK NGA GODITJA ELEKTRIKE
MOS HAPNI**

Mos e hiqni kapakun e pajisjes. Në asnjë rast përdoruesit nuk i lejohet të kryejë çfarëdo pune të riparimit apo ri rregullimit të pajisjes. Lëreni këtë punë për riparuesin e kualifikuar me autorizim. Me injorim të këtyre udhëzimeve prodhuesi nuk mund të jetë më i përgjegjshëm për dëmtimet ose pasojat tjera..

MASAT E SIGURISË

1. Pajisjet mund të përdoren nga persona me aftësi të reduktuara fizike, shqisore ose mendore ose me mungesë përvojë dhe njohurie nëse atyre u është dhënë mbikëqyrje ose udhëzime në lidhje me përdorimin e pajisjes në mënyrë të sigurt dhe nëse ata i kuptojnë rreziqet e përfshira.
2. Fëmijët nuk duhet të luajnë me pajisjen.
3. Pastrimi dhe mirëmbajtja e përdoruesit nuk duhet të bëhen nga fëmijët pa mbikëqyrje
4. Kjo pajisje nuk duhet të përdoret nga fëmijët. Mbajeni pajisjen dhe kabllon e saj jashtë mundësive të arritjes nga fëmijët.
5. Fëmijët duhet të mbikëqyren për t'u siguruar që të mos luajnë me pajisjen
6. Kini kujdes kur përdorni tehet prerëse të mprehta, zbrazni tasin dhe gjatë pastrimit.
7. Kini kujdes nëse lëngu i nxehtë derdhet në përpunuesin e ushqimit ose blenderin, pasi ai mund të nxirret nga pajisja për shkak të një avulli të papritur.
8. Nëse kablo e furnizimit me rrymë dëmtohet, ai duhet të zëvendësohet nga prodhuesi, agjenti i tij i shërbimit ose persona të ngjashëm të kualifikuar për të shmangur një rrezik.
9. Asnjëherë mos e shkëputni kabllon furnizuese nga spina duke e tërhequr kabllon. Mos e prekni kabllon e furnizimit me duar të lagura Mos e lëvizni kurrë pajisjen duke e tërhequr kabllon dhe sigurohuni që kablo të mos ngatërrohet.
10. Gjithmonë shkëputeni pajisjen nga furnizimi nëse ajo është lënë pa mbikëqyrje dhe përpara se ta montoni, çmontoni ose pastroni.
11. Fikeni pajisjen dhe shkëputeni nga furnizimi përpara se

të ndërroni aksesorët ose t'u afroheni pjesëve që lëvizin në përdorim dhe përpara se të montoni, çmontoni aksesorët ose të pastroni.

12. Përdoruesi nuk duhet ta lërë pajisjen pa mbikëqyrje ndërsa është e lidhur me furnizimin e rrymës.
 13. Kjo pajisje është paraparë për t'u përdorur në shtëpi dhe përdorime të ngjashme.
 14. Kjo pajisje është paraparë vetëm për përdorim të brendshëm
 15. Për t'u mbrojtur nga një goditje elektrike, mos e zhytni kabllon, spinën ose kabinetin e pajisjes (trupin e motorit) në ujë ose në ndonjë lëng tjetër.
 16. Pajisja nuk është paraparë të përdoret me kohëmatës të jashtëm ose një sistem të veçantë telekomandimi. Pajisja juaj nuk duhet të përdoret e lidhur me të njëjtin kablo rryme ose siguresë me një pajisje tjetër.
 17. Përdorni vetëm spinën e duhur të rrymës dhe prizën e duhur për këtë pajisje.
 18. Mos e përdorni këtë pajisje jashtë, pranë ujit, në bodrum me lagështi ose pranë pishinës. Mos e ekspozoni pajisjen ose kabllon e energjisë ndaj nxehtësisë ose pluhurit të tepërt, rrezet e diellit direkte ose lagështia.
 19. Mosmbajtja e pajisjes në gjendje të pastër mund të çojë në dëmtim të sipërfaqes që mund të ndikojë negativisht në jetëgjatësinë e pajisjes dhe mund të rezultojë në një situatë të rrezikshme. Dëme të tilla nuk përfshihen në garancion.
- PARALAJMËRIM:** Gjithmonë fikeni pajisjen dhe shkëputeni atë nga furnizimi me energji elektrike përpara se të ndërroni aksesorët ose nëse duhet të prekni pjesët lëvizëse ndërsa pajisja është në funksion.
20. Mos përdorni pastrues me avull për pastrimin e pajisjes.
 21. Nëse pajisja juaj nuk do të përdoret për një periudhë të gjatë kohore, pajisja duhet të shkëputet nga priza. Ruani

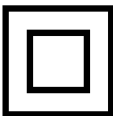
- pajisjen tuaj në vende të thata dhe të mbyllura.
22. Pajisja duhet të shkëputet nga priza gjatë montimit dhe mirëmbajtjes ose riparimit.
 23. Përdorimi i aksesorëve shtesë, të cilat nuk rekomandohen ose shiten nga prodhuesi i pajisjes, mund të shkaktojë rreziqe.
 24. Mos e përdorni pajisjen ndryshe nga përdorimi i paraparë.
 25. Kjo pajisje është e pajisur me një prizë dypolëshe për rrymë AC. Njësia ka një izolim të dyfishtë (mbrojtje e klasit II) dhe nuk kërkohet tokëzim shtesë. 
 26. Asnjëherë mos i prekni mjetet rrotulluese ndërsa janë ende në lëvizje; gjithmonë prisni që pajisja të ndalet. Për të reduktuar rrezikun e lëndimit, kurrë mos vendosni tehet e montimit të prerësit në bazë pa kavanoz të lidhur siç duhet.

Kyçje e rrymës

Kontrolloni nëse furnizimi me rrymë në shtëpinë tuaj është identik me atë që është dhënë në ngjitësen në prodhim. Priza e rrymës duhet të kyçet vetëm në prizë të tokëzuar të murit që funksionon si duhet, 220-240 V~ 50/60 Hz.

Në pajisjen, nuk kryejnë operacione të tjera përveç për pastrimin dhe mirëmbajtjen. Mos u përpiqni për të riparuar pajisjen, tweaking ose të ndryshojë pjesë brenda pajisjes. Për operacionet e shërbimit, kontaktoni një ofrues të autorizuar të shërbimit. Nuk ka pjesë të përdorshme për përdorim brenda.

Referojuni shërbimit të personelit të kualifikuar të shërbimit. Mos përdorni dhe kypni këtë pajisje në kablo ndarëse me më shumë kyçese dhe të ndani kyçësen me harxhues të tjerë pasi që kjo pajisje ka fuqi të madhe.

PASTRIM**PARALAJMËRIM:**

Para se të pastroheni, çmontoni, montoni ose riparoni pajisjen, gjithmonë shkëputni furnizimin me energji elektrike, duke e çkyçur spinën elektrike nga priza.

Gjithmonë pjesë që mund të hiqet pastroni menjëherë pas përdorimit.

Shënim: Kini kujdes gjatë pastrimit të pjesëve. Shmangni prekjen e thikave!

1. Hiqeni kabllon e rrymës nga furnizimi me energji elektrike.
2. Hiqni të gjitha pjesët që mund të hiqen para se të pastroni.
3. Pastroni të gjitha pjesët që mund të hiqen në pjatarëse ose në ujë të ngrohtë me detergjent.
4. Përdorni një leckë të thatë për të pastruar shtëpizën.
5. Pas përfundimit të përdorimit të pajisjes suaj, rekomandohet që të pastroni aksesoret menjëherë. Kjo do të heqë çdo tharje të banjës nga ushqimi i mbetjeve. Bërja më e lehtë e pastrimit dhe mundësia e rritjes së baktereve.

MOS E ZHYT PAJISJEN OSE KORDONIN ELEKTRIK NË UJË OSE LËNGJE TË TJERA

EMËRTIMI I PJESËVE

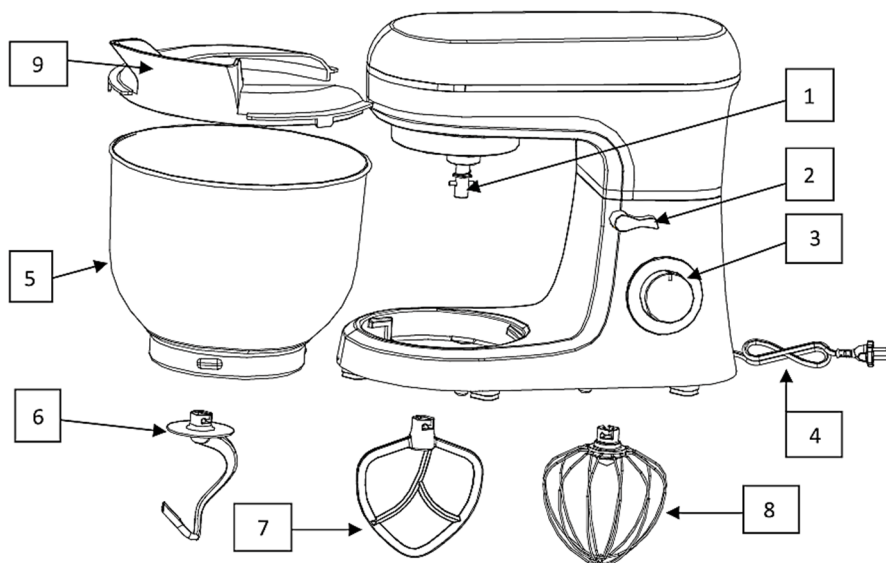

1	Boshti i daljes	6	Grep për brumë
2	Doreza e hapjes	7	Rrahës – përzirës
3	Doreza e shpejtësisë	8	Rrahës – përzirës I shpeshtë
4	Kablo e energjisë	9	Mbulesa plastike transparente
5	Tas për përzirje		

VEMENDJE: Të gjitha fotot në këtë manual janë vetëm për qëllime shpjegimi. Çdo mospërputhje ndërmjet objektit real dhe ilustrimit në vizatim do t'i nënshtrohet subjektit real.

PËRDORIMI

Para përdorimit fillestar

- ! Pastroni tërësisht njësitë dhe pjesët përpara se të përdorni pajisjen për herë të parë.

Masat paraprake të sigurisë për mikserin tuaj robotic

- Funksionimi i Mikserit me mbulesë plastike transparente të mbyllur

- Higjeni enën e përzierjes vetëm kur motori është i fikur dhe është shkëputur nga rrjeti.
- Shmangni punën e tepërt të motorit. Mos e tejkaloni kohën maksimale të funksionimit (6 min). Lëreni pajisjen të ftohet në temperaturën e dhomës përpara se të vazhdoni ta përdorni pajisjen përsëri.
- Trajtojeni me kujdes me të gjitha pjesët.
- Asnjëherë mos i vendosni duart në tasin e përzierjes kur motori është i ndezur.
- Shmangni kontaktin me pjesët lëvizëse.

HAPAT E PËRDORIMIT

1. Për të ngritur krahun, shtypni dorezën e hapjes (2) poshtë në drejtim të shigjetës. Krahu do të lëvizë lart.
Vërejtje: *Mbajeni krahun e sipërm me dorë në mënyrë që krahu i mikserit të hapet ngadalë.*
2. Vendoseni enën e përzierjes në pajisjen e saj mbajtëse (Hapi 1) dhe kthejeni tasin në drejtim të akrepave të orës derisa të bllokohet në vend (Hapi 2) (FIG 2).
3. Montoni kapakun e tenxhere në kabinetin e sipërm (FIG 3).
4. Montoni veglën e kërkuar (grepin e brumit, rrahësin ose rrahësin e shpeshtë) duke e futur pjesën e sipërme në boshtin e daljes dhe kthejeni në drejtim të kundërt të akrepave të orës derisa të fiksohet në vend. (FIG 4)
4. Tani mbushni në tas të gjithë përbërësit e nevojshëm.
5. Uleni krahun duke përdorur dorezën e hapjes (2). (FIG 5)
6. Futni spinën në prizën e duhur të sigurisë.
7. Ndërroni makinën duke përdorur butonin Speed për të rregulluar një shpejtësi midis 1 dhe 6 (që korrespondon me densitetin e përzierjes).
Vërejtje: *Me përzierje të rënda (p.sh. brumë dhe përzierje të trasha), mos e përdorni makinën për më shumë se **gjasthtë minuta** dhe më pas lëreni të ftohet për **dhjetë minuta** të tjera.*
Në varësi të llojit të përzierjes që përzieni, lejohet përdorimi i një shpejtësie të caktuar.
8. Për funksionimin e pulsit (Tërrimi në intervale të shkurtra), kthejeni çelësin në pozicionin "PULSE". Çelësi duhet të mbahet në këtë pozicion sipas gjatësisë së intervalit të dëshiruar. Kur çelësi lëshohet ai kthehet automatikisht në pozicionin "0".
9. Pas zierjes/përzierjes kthejeni çelësin e shpejtësisë në pozicionin "0" sapo përzierja të ketë formuar një top. Më pas hiqni spinën elektrike.
10. Shtypni dorezën e hapjes (2) poshtë dhe krahu do të ngrihet.
Vërejtje: *Ne ju rekomandojmë të mbani pjesën e sipërme të krahut me dorën tuaj në mënyrë që krahu i mikserit të hapet ngadalë*
11. Tasi i përzierjes tani mund të hiqet. Përzierja tani mund të lirohet me ndihmën e një shpatulle dhe të hiqet nga tasi i përzierjes.
12. Pastroni pjesët siç përshkruhet në kapitullin "Pastrimi".



FIG 1

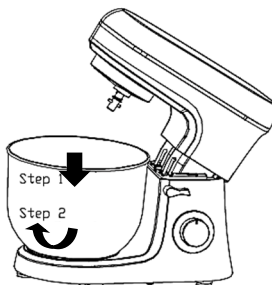

FIG 2

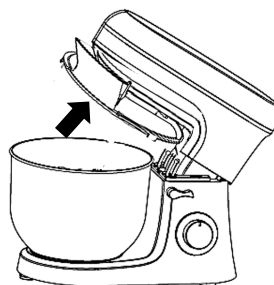

FIG 3

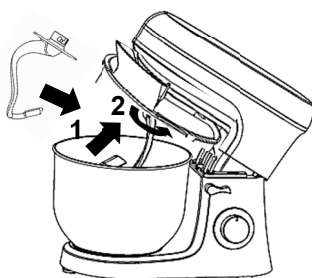

FIG 4

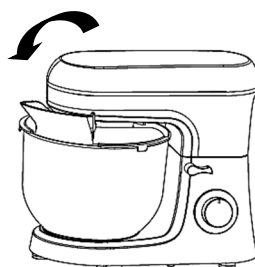

FIG 5

E RËNDËSISHME:

Rregullimi i niveleve dhe përdorimi i grepit për jo më shumë se 1,5 kg përzierje.

Mos veproni me sasi të mëdha të ngarkesës së përzierjes në të njëjtën kohë.



Pas çdo periudhe maksimale të funksionimit, ju lutemi lëreni pajisjen të ftohet në temperaturën e dhomës përpara se të vazhdoni ta përdorni pajisjen përsëri.

Koha e funksionimit: Me përzierje të rënda (p.sh. brumë dhe përzierje të trasha), mos e përdorni makinën për më shumë se **gjashtë minuta** dhe më pas lëreni të ftohet për **dhjetë minuta** të tjera..

Operacioni me shpejtësi: Në varësi të llojit të përzierjes që përzieni, lejohet përdorimi i një shpejtësie të caktuar. Ju lutemi ndiqni udhëzimet për sasinë dhe llojin e përzierjes sipas tabelës së mësipërme.

Përndryshe, njësia mund të mbixehet, të dridhet ose pajisja mund të dëmtohet!

	1 - 3	
	2 - 4	
	5 - 6	

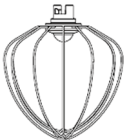
Artikulli	Foto	Nivelet	Maks Koha per vrap	Maks ngarkesës	Metoda e funksionimit
Grep për brumë		1-3	5 min	1000g miell dhe 538g ujë	Shpejtësia 1 vrapimi për 30 sekonda dhe më pas shpejtësia 2 ose 3 vraponi për 2 minuta deri në 4 minuta për të formuar një grup.
Rrahës		2-4	3 min	660g miell dhe 660-840g ujë	Shpejtësia 2 funksionon për 20 sekonda, shpejtësia 4 funksionon për më shumë se 3 minuta
Rrahës I shpeshtë		5-6	3 mn	Të paktën 3 të bardha veze	Përdorni shpejtësinë 5 ose 6 për të vrapuar 3 minuta më lart

Rregullimi i niveleve dhe përdorimi i grepit për jo më shumë se 1,5 kg përzierje

ZGJIDHJA E PROBLEMEVE

Nëse keni një problem me përdorimin e mikserit Robot, përpara se të kontaktoni shërbimin, kontrolloni nëse shkaku i mundshëm i problemit është tabela e mëposhtme.

Kjo do të kursejë kohën tuaj dhe shpenzimet e panevojshme.

Nr.	Problemet	Zgjidhjet
1	Makina nuk funksionon	<ul style="list-style-type: none"> • Kontrolloni nëse spina është në kontakt të mirë me prizën e saj.. • Kontrolloni nëse butoni i ngritjes kthehet në vend. • Kontrolloni nëse makina punon vazhdimisht për më shumë se 6-10 minuta dhe prisni derisa motori të ftohet..
2	Zhurma në tasin e përzierjes kur punoni (aksesori e gërvishiti tasin)	<ul style="list-style-type: none"> • Kontrolloni nëse tasi i përzierjes është instaluar siç duhet. • Kontrolloni nëse aksesori është instaluar siç duhet në makinë.
3	Mbulesa e tenxheres nuk i përshtatet siç duhet tasis të përzierjes	<ul style="list-style-type: none"> • Kontrolloni nëse mbulesa e tenxhere është vendosur siç duhet në makinë. • Kontrolloni nëse tasi i përzierjes është instaluar siç duhet në makinë dhe është i kyçur saktë.
4	Makina nuk punon me shpejtësi të caktuar	<ul style="list-style-type: none"> • Kontrolloni nëse shenja në çelësin e shpejtësisë përputhet me ekranin e mëndafshhtë të shpejtësisë në kuti. • Rrotulloni çelësin e shpejtësisë në 0 dhe kontrolloni sërish nëse makina funksionon.
5	Lëvizjet kur makina punon – nuk është stabile	<ul style="list-style-type: none"> • Kontrolloni nëse keni zgjedhur shpejtësinë e duhur në lidhje me llojin e përzierjes • Kontrolloni nëse këmbët kundër rrëshqitjes kanë rënë • Kontrolloni nëse makina është vendosur në një tavolinë të lëmuar dhe të sheshtë.
6	Butoni i ngritjes nuk u kthye në vend pas instalimit të tasis të përzierjes dhe kapakut të tenxhere	<ul style="list-style-type: none"> • Kontrolloni nëse mbulesa e tenxhere është vendosur siç duhet në makinë. • Kontrolloni nëse tasi i përzierjes është instaluar siç duhet.

TË DHËNA TEKNIKE

Modeli: RM-71800WH
Rryma: AC 220-240V~50/60Hz

Performanca: 1800W
Niveli i sigurisë: II

TRANSPORT DHE SHËRBIM

KUJDES: Trajtimin dhe transporti. Transportuar pajisjen në paketimin e vet original. Pjesë plastike mund të thyer gjatë transportit të pahijshme dhe paketimit të pahijshme. Gjithashtu, kjo mund të dëmtojë pjesët elektrike.

Shkëputeni pajisjen nga furnizimi me energji elektrike gjatë transferimit, mirëmbajtjen ose riparimin..

HEDHJA E PAJISJES ELEKTRIKE DHE ELEKTRONIKE



Prodhimet e shënuara me këtë simbol tregojnë se prodhimi i përket një grupi të pajisjeve elektrike dhe elektronike (prodhime EE), dhe nuk duhet të hidhen bashkë me mbeturina shtëpiake ose të rënda. Trajtimi i saktë, asgjësimi dhe riciklimi i prodhimeve, parandalon efektet e mundshme negative në shëndetin e njeriut dhe mjedisin, të cilat mund të lindin për shkak të kujdesit të pamjaftueshëm ose

hedhjen e këtij prodhimi.

Për më shumë informacione në lidhje me riciklimin dhe asgjësimin e këtij prodhimi, ju lutemi kontaktoni lokale për asgjësimin e mbetjeve të rrezikshme ose dyqanin tuaj, ku keni blerë prodhimin.

BE DEKLARATA E PËRPUTHSHMËRISË

Kjo pajisje është prodhuar në përputhje me standardet e aplikueshme evropiane dhe në përputhje me të gjitha direktivat dhe rregulloret në fuqi.

E Deklarata e BE-së për përputhshmërinë mund të shkarkohet nga linkun e mëposhtëm: www.msan.hr/dokumentacijaartikala



VIVAX

Simply good.

RM-71800WH

SLO

Navodila za uporabo



Robo mešalnik RM-71800WH

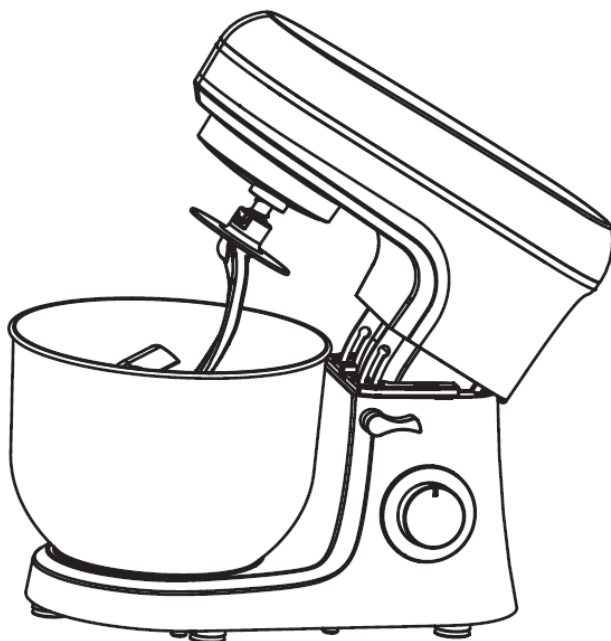

Pomembno je, da pred uporabo naprave uporabite ta navodila in jih shranite na varno mesto za nadaljnjo uporabo.

DOBRODOŠLI!

Zahvaljujemo se vam za napravo vivax.

Ta naprava dosega najvišji standard, inovativno tehnologijo v visokem udobju in učinkovitosti uporabe.

Pred uporabo novega aparata natančno preglejte te smernice in jih hranite na dobro znanem mestu v primeru dohodne uporabe.

Če boste navodila obdržali, vam bo nova naprava to poletje dobro služila.

PREVIDNO IZBERITE TA NAVODILA IN JIH SHRANITE ZA KASNEJŠO UPORABO!

ČE GA PRODATE, VENDAR GA IZROČITE NAPRAVI, SE PREŠTEJTE, DA IZDELEK PRILOŽITE NAVODILOM NEKOGA DRUGEGA.

OPOZORILA POMBLNA IN VARNOSTNA NAVODILA



Puščico s puško lahko zazna enaco-stranski trikotist uporabe prisotnosti nelakirane in neizolirane napetosti v izdelku, ki je lahko dovolj močan, da predstavlja negotovost električnega udara.



Prosimo, uporabite uporabnikova navodila za uporabo in zadržanje v dokumentu, ki vsebuje izdelek.



Negotovost električnega udara NE ZAČASNO USTAVITE PREKINITVE

Ne odstranjujte pokrovčka naprave. V uradnem primeru uporabnik ne sme oblikovati nobenih popravil ali popravil na napravi. Delo prepustite serviserju. Da bi zmanjšali neranljivost požara, električnega udara, poškodb, vendar pri uporabi naprave, vedno uporabite dedne osnovne varnostne gube, tudi z dednim

VARNOSTNI UKREPI

1. Ta pripomoček se lahko uporablja posamezno (vključno z drugimi) s pomanjkanjem fizičnih ali psiholoških sposobnosti ali pomanjkanjem testiranja in znanja le, če je pod nadzorom odgovorne osebe, vendar če so dobila navodila za uporabo pripomočka in bodo povzročila morebitne negotovosti, da je potrebna uporaba pripomočka.
2. Otroci se ne morejo igrati z napravo.
3. Čiščenja in vzdrževanja otroci ne smejo opravljati brez nadzora.
4. Ne dovolite uporabe naprave. Napravo in napajalni kabel dovajajte izven dosega otroka.
5. Nadzirajte druge, da se pripravite, da se ne boste pravilno igrali z njim.
6. Bodite previdni pri ravnanju z ostrimi noži za rezanje in mešanje, praznjenju posode in čiščenju naprave.
7. Bodite previdni, če v posodo ali mešalnik nalijete vročo tekočino, saj lahko vsebino zlijete ali razpršite iz posode.
8. Če je napajalni kabel poškodovan, ga ne uporabljajte, da bi se izognili morebitni nevarnosti. Kabel mora zamenjati proizvajalec ali serviser.
9. Naprav iz električnega omrežja ne odklapljajte s kablom. Ne dotikajte se napajalnega kabla ali mokrih kamnin. Naprav nikoli ne stresajte s potegom kabla in se prepričajte, da je kabel celo zapleten, vendar stisnjen.
10. Napravo vedno odklopite iz napajanja, če je trenutno ne uporabljate, vendar jo boste pred montažo, demontažo ali čiščenjem sprostili brez nadzora.
11. Napravo postavite na stabilno, ravno površino, da preprečite prevrnitev ali blazinico naprave.
12. Kdor je priključen na napajanje in kdo deluje, naprave nikoli ne izpusti brez nadzora.
13. Napravo uporabljajte samo na ministrstvu in samo za

namen, za katedralo je namenjena.

14. Naprava je namenjena samo uporabi.
15. Da bi preprečili neranljivost električnega udara, na napravo ne nalivajte tekočine, prevlečene s quackom, temveč njene dele, in nikoli ne potopite napajalnega kabla ali vtiča vode ali drugih tekočin catheroccoli.
16. Naprava ni namenjena za delovanje s pomočjo časovnika za coniranje ali daljinskega upravljalnika. Naprava ne sme biti priključena na isti napajalni kabel, ampak varovalke z drugimi napravami.
17. Uporabite le ustrezen v običajni povezavi in napajalnem kablu.
18. Naprav ne uporabljajte v bližini vode, v mokrih hišicah ali v bližini bazena. Ne oddajajte neposredne sončne svetlobe, vlage ali preobremenjenega praška.
19. Ne pustite, da napajalni kabel visi skozi podrejenega, ampak police, vendar je dotik na površini vroč.
20. Če naprave dolgo časa ne hranite v čistem stanju, je to enostavno storiti s poškodbo površine, na katero lahko negativno vpliva življenjska situacija in jo povzročijo nevarne situacije. Takšna škoda ni vključena v garancijo.
OPOZORILO: Pred zamenjavo dodatne opreme, če pa se želite dotakniti dela, ki ga preklopi dejanje naprave, vedno odklopite napravo in jo izključite iz napajalnika.
21. Za čiščenje naprave ne uporabljajte parnega čistilca.
22. Če naprave nikoli ne uporabljate, jo morate izključiti iz električnega omrežja. Poskrbeti moramo, da se naprava ohladi. Napravo nahranite v suhem in temnem prostoru.
23. Napravo je treba odstraniti iz električnega omrežja tako, da jo odstranite, zadržite, očistite ali popravite iz električnega omrežja.

24. Uporabljajte samo dodatno opremo, ki ste jo prejeli iz naprave. Uporaba neoriginalnih dodatkov ali dodatkov, ki jih proizvajalec ni na voljo, je potencialno neupravičena in lahko povzroči škodo ali škodo.
25. Naprav ne uporabljajte za druge namene, razen teh, za katere, ki so jim namenjeni.
26. Ta naprava je opremljena z dvopolnim stikalnim napajalnikom. Naprava ima dvojno izolacijo (razred zaščite II) in ne potrebuje dodatne ozemljitve.

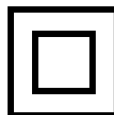

Električni priključek

Preverite, ali je napajalnik, naveden na nalepki regulativnega organa napajalnika vašega električnega omrežja. Napajalnik mora biti priključen na napajanje 220-240 V ~ 50/60 Hz .

Ne popravljajte drugih objav na napravi, razen čiščenja in zadrževanja. Ne poskušajte sami popraviti naprav, nadaljujte, ampak spremenite del naprave. Če želite popraviti storitev, se obrnite na ponudnika storitev.

Naprava je opremljena s kratkim napajalnim kablom, ki ga je mogoče enostavno izdelati za prevoz ali prelivanje dolgega kabla. Uporabite svetlobni kabel, vendar mora biti funkcija najmanjšega enakega, vendar večjega od napajalnega kabla naprave.

Daljinski kabel ne sme biti pritrjen s polico, vendar je otrokom težko priti, vendar se spotaknejo čez kabel.

ČIŠČENJE IN VZDRŽEVANJE**OPOZORILO:**

Pred čiščenjem, razstavljanjem, razstavljanjem ali popravilom naprave najprej odklopite napajalnik s stikalom napajalnika iz vtičnice.

Vse odstranljive dele vedno očistite z uporabo.

Opozorilo:

Pri čiščenju ostrih delov bodite previdni. Ne dotikajte se kosov!

1. Po uporabi in pred čiščenjem odklenite vtič in počakajte, da se aparat ohladi.
2. Pred čiščenjem razstavite vse odstranljive dele
3. Naprave ohišje obrišite z vlažno krpo, a brisalcem papirja.
4. Mešano sodo in nože očistite s tekočo vodo ali v pralnem stroju. Pred hranjenjem je potrebno vse dele dobro posušiti.
5. Po koncu uporabe priporočamo, da pomoč očistite. To bo odstranilo obarvano hrano in omogočilo lažno čiščenje ter preprečilo kontaminacijo z bakterijami.

**NE POTOPITE KABLOV ALI NAPRAV V VODO,
TEMVEČ DRUGE TEKOČINE**

DELI

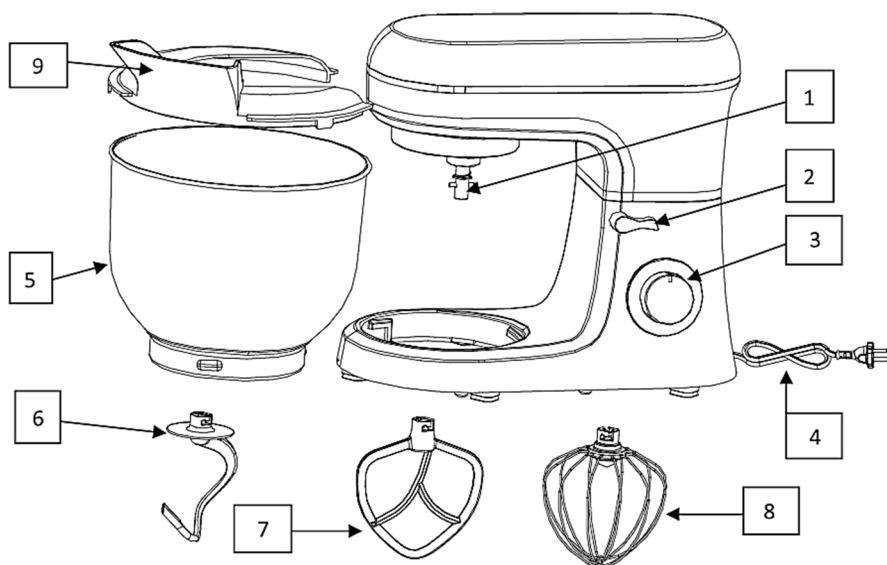

1	Os	6	Mešalnik testa
2	Ročaj za odpiranje mešalnika	7	Mešalnikom
3	Gumb za vrtenje hitrosti	8	Mutilica
4	Napajalni kabel	9	Plastični prozorni pokrov
5	Mešalna skleda		

OPOMBA: Vse slike v tem priročniku služijo kot splošne razlage. Med dejanskim izdelkom in slikami v tem priročniku so lahko nekatera odstopanja, vendar funkcionalnost ostaja enaka.

UPORABITI

Pred Prvo Uporabo

! Pred prvo uporabo naprave temeljito očistite napravo in vse dele.

Varnostni ukrepi za vaš robotski mešalnik

- Mešalnik vedno uporabljajte z zaprtim plastičnim prozornim pokrovom
- Posodo za mešanje odstranite samo, ko je motor

izklopljen in je napajanje izklopljeno.

- Izogibajte se preobremenitvi motorja. Ne prekoračite najdaljšega časa delovanja (6 min). Pred ponovnim začetkom delovanja pustite, da se naprava ohladi na sobno temperaturo.
- Z vsemi deli ravnajte previdno.
- Nikoli ne postavljajte rok v posodo za mešanje, ko je motor vklopljen.
- Izogibajte se stiku z gibljivimi deli.

KORAKI ZA UPORABO

1. To dvignite roko mešalnika, pritisnite **ročico za odpiranje (2)** navzdol v smeri puščice. Roka mešalnika se bo odprla navzgor.

Opomba: Ročno primite roko mešalnika, da se mešalnik počasi odpre.

2. Posodo za mešanje postavite v spodnji del mešalnika (1. korak) in posodo obrnite v smeri urinega kazalca, dokler ne sedi na mestu (2. korak). (Slika 2).
3. Plastični pokrov položite na spodnjo stran roke mešalnika (slika 3).
4. Namestite želeno opremo **za mešanje (mešalnik testa, mešalnik ali mešalnik) tako, da vstavite in pritisnete dodatno opremo na gred in zavrtite v nasprotni smeri urinega kazalca** (slika 4)
4. Zdaj lahko vse potrebne sestavine za mešanje postavite v skledo.
5. Spustite roko mešalnika tako, da **pritisnete ročico za odpiranje (2)** in zavrtite roko mešalnika navzdol. (Slika 5)
6. Vtič priključite v ustrezno vtičnico.
7. Zaženite motor mešalnika z vrtenjem gumba za nastavitev hitrosti na vrednost od **1 do 6** (odvisno od gostote mešanice, ki jo mešate).

Opomba: Pri težkih mešanicah (npr. testu in gostih mešanicah) mešanico mešajte največ šest minut in nato pustite, da se naprava ohladi deset minut.

Glede na vrsto mešanice, ki jo mešate, je dovoljena uporaba določene največje hitrosti (glejte nalepke na napravi ali v priloženi tabeli)

8. Za impulzno delo (gnetenje v kratkih intervalih) obrnite gumb v položaj "**PULSE**". Za kratek čas držite gumb v tem položaju. Ko spustite gumb, se samodejno vrne v položaj "**0**".
9. Po gnetenju (takoj, ko mešanica postane "krogla") obrnite gumb za hitrost v položaj "**0**". Nato izvlecite omrežni vtič.
10. Če želite dvigniti roko mešalnika, pritisnite **ročico za odpiranje (2)** navzdol v smeri puščice. Roka mešalnika se bo odprla navzgor.

Opomba: Ročno primite roko mešalnika, tako da se mešalnik počasi odpira

11. Posodo za mešanje lahko zdaj odstranite iz ohišja mešalnika.

Mešanico lahko zdaj odstranimo ali vlijemo s pomočjo priložene lopatice.

12. Dele očistite, kot je opisano v poglavju "Čiščenje".



Slika 1

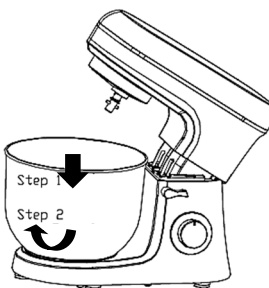

Slika 2

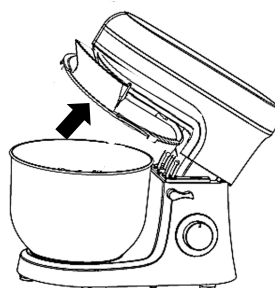

Slika 3

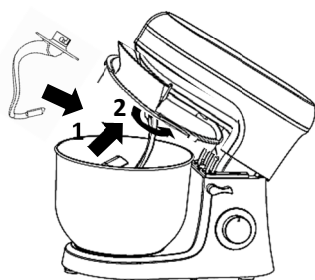

Slika 4

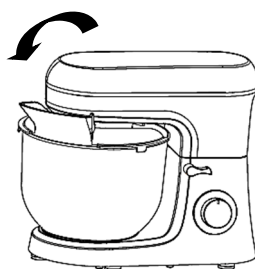

Slika 5

POMEMBEN:

Največja dovoljena količina mešanice je 1,5 kg.

Posode za mešanje ne prepolnite.

Po vsakem najdaljšem obdobju delovanja pustite, da se naprava ohladi na sobno temperaturo, preden ponovno začnete z delovanjem.

Delovni čas:



S težkimi mešanicami (npr. testom in debelimi mešanicami) mešanico mešajte največ šest minut in nato pustite, da se naprava ohlaja deset minut.

Hitrosti mešanja: Glede na

vrsto mešanice, ki jo mešate, je dovoljena uporaba določene največje hitrosti (glejte oznake na napravi ali v priloženi tabeli).

V nasprotnem primeru se lahko motor naprave pregreje, naprava se lahko tresi ali poškoduje!

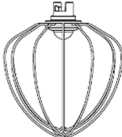

Element	Slika	Hitrost	Max Uptime	Max. količina	Uporabiti
Mešalnik testa		1-3	5 min	1000 g moka in 538 g vode	30 sekund pri hitrosti 1 in nato 2 do 4 minute teče s hitrostjo 2 ali 3, dokler ne nastane gosta mešanica.
Mešalnikom		2-4	3 min	660 g moka in 660-840 g vode	20 sekund pri hitrosti 2, nato vsaj 3 minute teči s hitrostjo 4 .
Mutilica		5-6	3 mn	Vsaj 3 beljaki	Uporabite hitrost 5 ali 6 najmanj 3 minute .

Največja dovoljena količina mešanice je 1,5 kg

REŠEVANJE TEŽAVE Pri DELU

Če imate težave z uporabo robotskega mešalnika, preverite spodnjo tabelo, preden se obrnete na servis.

To vam bo prihranilo čas in nepotrebne stroške.

	Problem	Možna rešitev
1	Mešalnik ne deluje	<ul style="list-style-type: none"> • Preverite, ali je vtič pravilno vstavljen v električno vtičnico. • Prepričajte se, da se je ročaj za dviganje roke mešalnika vrnil v začetni položaj. • Prepričajte se, da škrtačo neprekinjeno deluje več kot 6-10 minut. Počakajte, da se motor ohladi.
2	Hrup iz mešalne posode med delovanjem (mešalniki strgajo na posodo)	<ul style="list-style-type: none"> • Prepričajte se, da je posoda za mešanje pravilno nameščena. • Prepričajte se, da so dodatki za mešanje pravilno nameščeni na mešalniku.
3	Pokrov mešalne posode se ne prilega pravilno na mešalno posodo	<ul style="list-style-type: none"> • Prepričajte se, da je pokrov posode pravilno nameščen. • Prepričajte se, da je posoda za mešanje pravilno nameščena in pravilno zaklenjena..
4	Mešalnik ne deluje pri določeni hitrosti	<ul style="list-style-type: none"> • Prepričajte se, da se nalepka na gumbu za hitrost ujema z oznako na ohišju. • Gumb za hitrost obrnite na 0 in gumb za hitrost ponastavite na želeno hitrost.
5	Mešalnik se med delovanjem premika in trese.	<ul style="list-style-type: none"> • Prepričajte se, da ste izbrali pravilno hitrost glede na vrsto mešanice. • Prepričajte se, da so protizdrsne noge odpadle. • Prepričajte se, da je mešalnik nameščen na gladki in ravni površini mize.
6	Ročaj za dviganje roke škrtača se po namestitvi mešalne posode in pokrova posode ne vrne na mesto	<ul style="list-style-type: none"> • Prepričajte se, da je pokrov posode pravilno nameščen. • Prepričajte se, da je posoda za mešanje pravilno nameščena..

TEHNIČNI PODATKI

Številka modela: RM-71800WH

Moč: 1800W

Napajanje: AC 220-240V ~ 50 / 60Hz

Razred zashchihite: II

PREVOZ IN SERVIS

POZORNOST

Pazite, da je naprava stabilna uporaba medu. Odklopite napajalnik, če naprava pade ali se prevrne. Nekateri od njih delijo sol morde, naprava se lahko jeseni zlahka poškoduje. V tem primeru naprave ne uporabljajte, naprava ne pregleda prizadetega servisnega centra.

OPOZORILO

Ravnanje in prevoz. Premaknite napravo na originalno opremo. Plastika se zlahka distribuira z nepravilnim prevozom in neustrezno embalažo. Moč se lahko uporablja za poškodbe električnih delov.

Napravo odklopite iz električnega omrežja med prenosom, zadrževanjem ali popravlilom.

ODSTRANJEVANJE ELEKTRIČNE IN ELEKTRONSKE OPREME



Izdelki, označeni s tem simbolom, pravijo, da izdelek spada v skupino električne in elektronske opreme (EE izdelki) in se ne sme odvreči skupaj z gospodovimi ali črnimi odpadki.

Pravilno ravnanje, odstranjevanje in recikliranje izdelkov preprečuje znatne negativne vplive na zdravje ljudi in okolja, do katerih lahko pride zaradi nepomembnega odstranjevanja ali odstranjevanja izdelkov.

Če želite več informacij o recikliranju in odstranjevanju izdelka, se obrnite na lokalno pisarno za odstranjevanje nelegalnih odpadkov, vendar v trgovini, kjer ste izdelek kupili.

IZJAVA EU O SKLADNOSTI

Ta pripomoček je izdelan v skladu z ustreznimi evropskimi standardi ter vsemi ustreznimi direktivami in predpisi.

Izjavo EU o skladnosti lahko prenesete z naslednje povezave:

www.msan.hr/dokumentacijaartikala





RM-71800WH

EN
Instruction manual



Robo Mixer RM-71800WH

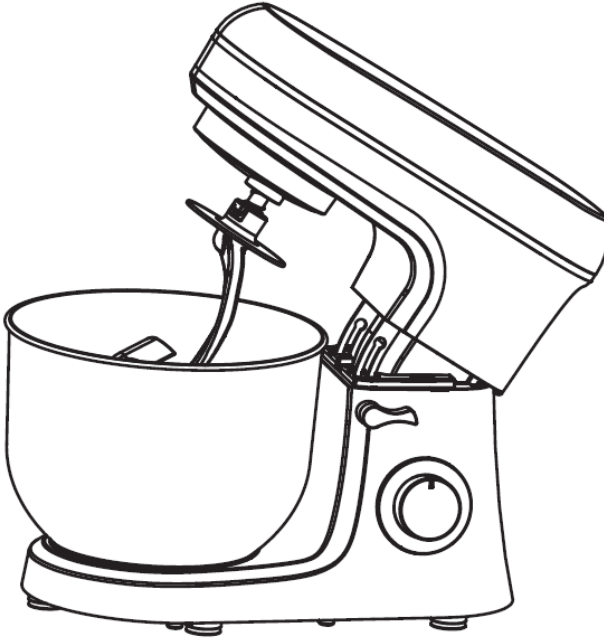

It is important that you read these instructions before using your product and we strongly recommend that you keep them in a safe place for future reference.

WELCOME!

This device meets the highest standards, innovative technology and high comfort use.

Read these instructions carefully before using your new unit, and keep it carefully.

If you follow the instructions, your new appliances will provide you with many years of good service.

READ CAREFULLY THIS MANUAL AND KEEP THEM FOR FUTURE REFERENCE!

IF YOU SELL OR TRANSFER DEVICE TO OTHER PEOPLE, BE SURE TO INCLUDE THESE INSTRUCTIONS!

IMPORTANT SAFETY INSTRUCTIONS WARNING

 The flash with the symbol of arrowhead, inside an equilateral triangle alerts the user about the presence of a dangerous tension not isolated inside the product which can be sufficiently powerful to constitute a risk of electrocution.

 The point of exclamation inside an equilateral triangle alerts the user about the presence of important operating instructions and maintenance in the document enclosed in the package.



CAUTION



**RISK OF ELECTRIC SHOCK
DO NOT OPEN**

Do not open the cover. In no case the user is allowed to operate inside the unit. Only a qualified technician from the manufacture is entitled to operate. By ignoring the safety instructions, the manufacturer cannot be hold responsible for the damage.

SAFETY PRECAUTIONS

1. Appliances can be used by persons with reduced physical, sensory or mental capabilities or lack of experience and knowledge if they have been given supervision or instruction concerning use of the appliance in a safe way and if they understand the hazards involved
2. Children shall not play with the appliance.
3. Cleaning and user maintenance shall not be made by children without supervision
4. This appliance shall not be used by children. Keep the appliance and its cord out of reach of children.
5. Children should be supervised to ensure that they do not play with the appliance
6. Be careful when handling the sharp cutting blades, emptying the bowl and during cleaning.
7. Be careful if hot liquid is poured into the food processor or blender as it can be ejected out of the appliance due to a sudden steaming.
8. If the supply cord is damaged, it must be replaced by the manufacturer, its service agent or similarly qualified persons in order to avoid a hazard.
9. Never unplug the feed cable from the plug by tugging on the cable. Do not touch the feed cable with wet hands
Never move the appliance by pulling the cord and make sure the cord cannot become entangled.
10. Always disconnect the appliance from the supply if it is left unattended and before assembling, disassembling or cleaning.
11. Switch off the appliance and disconnect from supply before changing accessories or approaching parts that move in use and before assembling, disassembling accessories or cleaning.

12. The user must not leave the device unattended while it is connected to the supply.
13. This appliance is intended to be used in household and similar applications.
14. This appliance is intended for indoor use only
15. To protect yourself against an electric shock, do not immerse the cord, plug or appliance cabinet (motor body) in the water or any other liquid.
16. The appliance is not intended to be operated by means of an external timer or a separate remote-control system. Your device must not be used connected to the same power cable or fuse with another device.
17. Only use the appropriate power plug and power socket for this device.
18. Do not use this appliance outdoors, near water, in a wet basement or near a swimming pool. Do not expose the device or power cable to excessive heat or dust, direct sunlight, or humidity.
19. Failure to maintain the appliance in a clean condition could lead to damage of the surface that could adversely affect the life of the appliance and possibly result in a hazardous situation. Such damages are not included in the warranty.
WARNING: Always turn off the device and disconnect it from the power supply before changing accessories or if you have to touch moving parts while the device is in operation.
20. Steam cleaner is not to be used.
21. If your device will not be used for a long period of time, the device must be unplugged. Store your device in dry and enclosed locations.
22. Device must be unplugged from the mains during mounting and maintenance or repair works.

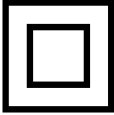
23. The use of accessory attachments, not recommended or sold by the appliance manufacturer, may cause hazards.
24. Do not use appliance other than for its intended use.
25. This device is equipped with a two-pole plug for AC power. The unit has a double insulation (Class II protection) and no additional grounding is required. 
26. Never touch the rotating tools while still in motion; always wait for them to stop. To reduce the risk of injury, never place cutter-assembly blades on base without jar properly attached.

Electrical connection

Make sure that the voltage (see name plate) and your home power supply match.

The mains plug should only be inserted into a correctly installed 220-240 V ~ 50/60Hz socket.

No user-serviceable parts inside. Refer servicing to qualified service personnel.

A short power-supply cord is provided to reduce the hazards resulting from entanglement or tripping over a long cord. An extension cord may be used with care, however, the marked electrical rating should be at least as great as the electrical rating of this appliance.

The extension cord should not be allowed to drape over the counter or tabletop where it can be pulled by children or tripped over.

CLEANING.**WARNING:**

Device must be unplugged from the mains during cleaning, mounting and maintenance or repair works!

Always clean the removable parts immediately after use.

Note:

Be careful when cleaning the parts. Avoid touching the sharp blades and another mixing accessories!

1. After use and before cleaning, remove plug from power socket.
2. Disassemble all removable parts before cleaning
3. Clean the body of the appliance using only a damp cloth.
4. Clean the jug and blades under running water. Rinse and dry fully before storing.
5. On completion of using your appliance it is strongly recommended that you clean the accessories immediately. This will remove any food drying out of the residue food. Making cleaning easier and the possibility of bacterial growth.

**DO NOT IMMERSE POWER CABLE AND MOTOR
CABINET IN WATER OR ANY LIQUID**

PARTS NAME

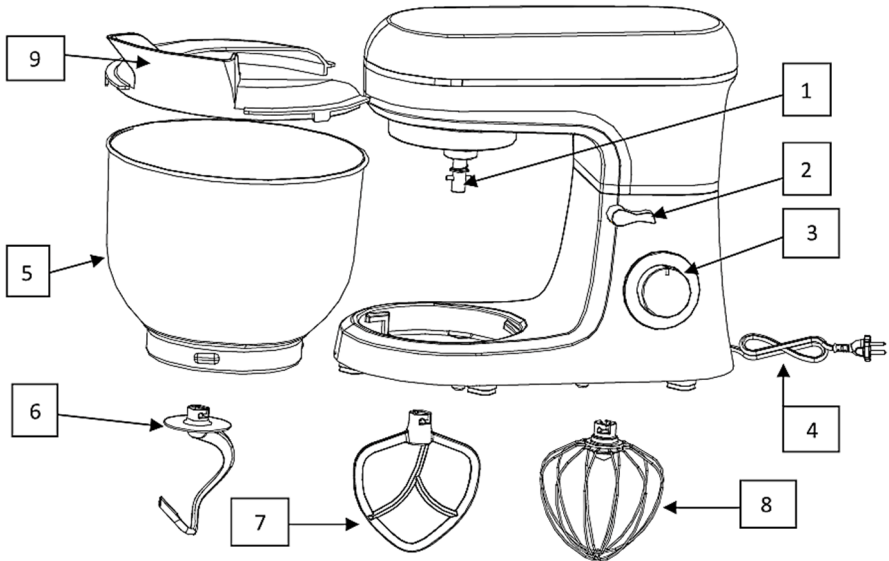

1	Output shaft	6	Dough hook
2	Open handle	7	Beater
3	Speed knob	8	Whisk
4	Power cord	9	Plastic transparent cover
5	Mixing bowl		

NOTE: All the pictures in this manual are for explanation purpose only. Any discrepancy between the real object and the illustration in the drawing shall be subject to the real subject.

USAGE

Before first use

! Clean the units and parts thoroughly before you use the appliance for the first time.

Safety precautions for your Robot Mixer

- Operating the Mixer with Plastic transparent cover closed

- Only remove the Mixing bowl while motor is Off and mains disconnected.
- Avoid overwork of motor. Do not exceed the maximum operation time (6min). Let the appliance cool down to room temperature before continue operating the appliance again.
- Handle carefully with all the parts.
- Never place your hands into the Mixing bowl while the motor is On.
- Avoid contacting moving parts.

USAGE STEPS

1. In order to lift the arm, press **Open handle (2)** downwards in the direction of the arrow. The arm will move upwards.
Note: Hold the upper arm with your hand so that the mixer arm opens slowly.
2. Place the mixing bowl into its holding device (**Step 1**) and turn the bowl clockwise until it locks into place (**Step 2**) (FIG 2).
3. Mount the **Pot cover** on the upper cabinet (FIG 3).
4. Mount the required **Utensil (Dough hook, Beater or Whisk)** by inserting the top into the output shaft, and turn **anti-clockwise** until it locks into place. (FIG 4)
4. Now fill in the bowl all required ingredients.
5. Lower the arm using the **Open handle (2)**. (FIG 5)
6. Insert the mains plug into a properly safety power socket.
7. Switch the machine using the **Speed button** to adjust a speed between **1** and **6** (corresponding to the mixture density).
Note: *With heavy mixtures (e.g. dough and thick mixtures), do not operate the machine for more than **six minutes**, and then allow it to cool down for a further **ten minutes**
Depending on the type of mixture you are mixing, the use of a certain speed is allowed.*
8. For pulse operation (Kneading at short intervals), turn the switch to the "**PULSE**" position. The switch has to be held in this position according to the desired interval length. When the switch is released it returns automatically to the "**0**" position.
9. After kneading/stirring turn the speed knob back to the "**0**" position as soon as the mixture has formed a ball. Then remove the mains plug.
10. Press the **Open handle (2)** downwards and the arm will be raised.
Note: *We recommend to hold the upper arm with your hand so that the mixer arm opens slowly*
11. The mixing bowl can now be removed. The mixture can now be released with the help of a spatula and removed from the mixing bowl.
12. Clean the parts as described under "Cleaning" chapter.



FIG 1

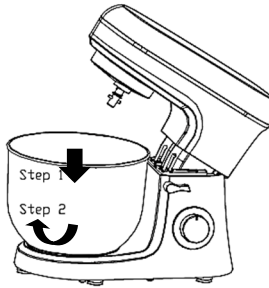

FIG 2

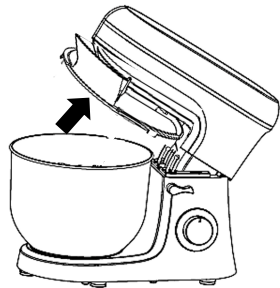

FIG 3

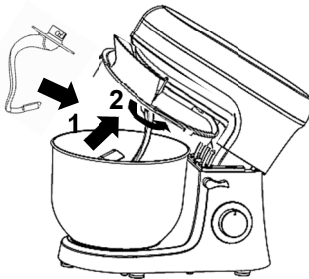

FIG 4

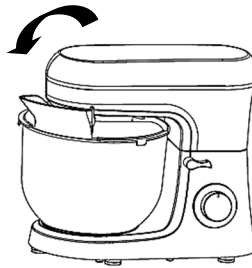

FIG 5

IMPORTANT:

Adjusting the Levels and Using the Hook for not more than 1.5kg of Mixture.

Do not operate with large quantities of Mixing load at one time.



After every max operation period, please let the appliance cool down to room temperature before continue operating the appliance again.

Operation time: With heavy mixtures (e.g. dough and thick mixtures), do not operate the machine for more than **six minutes**, and then allow it to cool down for a further **ten minutes**.

Speed operation: Depending on the type of mixture you are mixing, the use of a certain speed is allowed. Please follow the instructions on the amount and type of mixture according to the table above.

Otherwise, the unit may overheat, shake or device may be damaged!

	1 - 3	
	2 - 4	
	5 - 6	

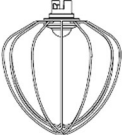
Item	Picture	Levels	Max Running Time	Max load	Operation method
Dough hook		1-3	5 min	1000g flour and 538g water	Speed 1 run for 30 sec, and then the speed 2 or 3 run for 2 min to 4 min to form a cluster.
Beater		2-4	3 min	660g flour and 660-840g water	Speed 2 run for 20 sec, the speed 4 run for more than 3 min
Whisk		5-6	3 mn	At least 3 egg whites	Use speed 5 or 6 to run 3 min above

Adjusting the Levels and Using the Hook for not more than 1.5kg of Mixture

TROUBLESHOOTING

If you have a problem using the Robot mixer, before contacting the service, check whether the possible cause of the problem is the table below.

This will save your time and unnecessary costs.

No.	Troubles	Solution
1	The machine doesn't work	<ul style="list-style-type: none"> • Check if the plug is in good contact with she socket. • Check if the rise button spring back in place. • Check if the machine works continuously more than 6-10 mins, and wait until the motor cool down.
2	Noise in the mixing bowl when working (the accessory scraped the bowl)	<ul style="list-style-type: none"> • Check if the mixing bowl is properly installed. • Check if the accessory installed properly on machine.
3	The pot cover doesn't fit the mixing bowl properly	<ul style="list-style-type: none"> • Check if the pot cover placed on the machine properly. • Check if the mixing bowl installed properly on machine and locked correctly.
4	The machine doesn't work on certain speed	<ul style="list-style-type: none"> • Check if the mark on speed knob correspond to the speed silkscreen on housing. • Rotate speed knob to 0, and re-check if the machine works.
5	Movements when the machine working	<ul style="list-style-type: none"> • Check whether you have selected the correct speed in relation to the type of mixture • Check if the anti-slip feet fall off. • Check if the machine is placed on a smooth and flat tabletop.
6	The rise button didn't spring back in place after installing the mixing bowl and pot cover	<ul style="list-style-type: none"> • Check if the pot cover placed on the machine properly. • Check if the mixing bowl is properly installed.

TECHNICAL DATA

Model: RM-71800WH Output: 1800W
Power Supply: AC 220-240V~50/60Hz Safety Class: II

TRANSPORT AND SERVICE

CAUTION: Pay attention not to run down the device. If you run down the device during operation, firstly unplug it. Some parts may be broken and device may be damaged during falling, in this case, have device checked by authorized service before operation.

WARNING: Handling and transportation. It is required to perform transportation of device in its own original box. Plastic parts may be broken during Incorrect packaging. Its electrical parts may be damaged.

Unplug It while It is operating for transport, maintenance or repair purposes.

DISPOSAL OF ELECTRICAL AND ELECTRONIC EQUIPMENT



To protect our environment and to recycle the raw materials used as completely as possible, the consumer is asked to return unserviceable equipment to the public collection system for electrical and electronic.

The symbol of the crossed indicates that this product must be returned to the collection point for electronic waste to feed it by recycling the best possible raw material recycling.

By ensuring this product you will prevent possible negative effects on the environment and human health, which could otherwise be caused due to improper disposal of that product. The recycling of materials from this product, you will help to preserve a healthy environment and natural resources.

For detailed information about the collection of EE products contact the dealer where you purchased the product.

EU DECLARATON OF CONFORMITY

This device is manufactured in accordance with the applicable European standards and in accordance with all applicable Directives and Regulations.



EU declaration of conformity can be downloaded from the following link: www.msan.hr/dokumentacijaartikala



MODEL UREĐAJA

SERIJSKI BROJ

DATUM PRODAJE

BROJ RAČUNA PRODAVATELJA

POTPIS I PEČAT PRODAVATELJA

POŠTOVANI!

Zahvaljujemo na kupnji Vivax uređaja i nadamo se da ćete biti zadovoljni odabirom. Ako u jamstvenom roku bude potreban popravak proizvoda, molimo savjetujte se sa ovlaštenim prodavačem koji Vam je proizvod prodao ili nas kontaktirajte na dolje navedene brojeve i adrese. MOLIMO VAS DA PRIJE UPORABE PROIZVODA PAŽLJIVO PROČITATE UPUTE PRILOŽENE UZ PROIZVOD!

- Ovim jamstvom M SAN Grupa kao davatelj jamstva u Republici Hrvatskoj jamči besplatan popravak istog u skladu s važećim propisima i u skladu s uvjetima opisanim u ovom jamstvenom listu.
Ovim jamstvom jamčimo da će predmet ovog jamstva raditi bez pogreške uzrokovane eventualnom lošom izradom ili lošim materijalom izrade. Svi, eventualno nastali, kvarovi biti će besplatno otklonjeni u ovlaštenom servisu u jamstvenom roku.
- UVJETI JAMSTVA** Jamstveni rok počinje od dana kupnje proizvoda i traje 12 mjeseci.
- U slučaju kvara na proizvodu koji je predmet ovog jamstva, obvezujemo se da ćemo isti popraviti u najkraćem mogućem roku, a najkasnije u roku od 45 dana. Ako se proizvod ne može popraviti ili se ne popravi u roku od 45 dana, biti će zamijenjen novim. Jamstvo će biti produženo za vrijeme trajanja popravka.
- Jamstvo se priznaje samo uz račun o kupnji, te uz ovaj jamstveni list koji mora biti ispravno popunjen odnosno mora sadržavati datum prodaje, pečat i potpis prodavatelja.
- JAMSTVO NE OBUHVATA**
- Redovnu provjeru, održavanje uz zamjenu dijelova koji se troše normalnom upotrebom, prilagođavanje ili promjene za poboljšanje proizvoda za primjenu koji nisu opisane u tehničkim uputama za korištenje, osim ako je za te preinake predočena suglasnost M SAN GRUPA d.o.o.
- Jamstvo se ne priznaje u sljedećim slučajevima:**
Ako kupac ne predoči ispravan jamstveni list i račun o kupnji.
Ako se kupac nije pridržavao uputa o korištenju proizvoda.
Ako je proizvod otvaran, prepravljan ili popravljan od neovlaštene osobe.
Ako su kvarovi na proizvodu nastali djelovanjem više sile kao što su: udar groma, strujni udari u električnoj mreži elementarne nepogode i slično. Ako su kvarovi nastali oštećivanjem zbog nepropisane upotrebe ili nepravilnim transportiranjem. Ako je kvar nastao pogreškom u sustavu na koji je proizvod priključen.
Ovo jamstvo vrijedi samo za robu kupljenu u Republici Hrvatskoj i na teritoriji Rep. Hrvatske i ne mijenja zakonska potrošačka prava važeća u Republici Hrvatskoj u odnosu na ona koja propisuje proizvođač.
- Izjavu o sukladnosti i presliku izvorne izjave sukladnosti (EU Declaration of Conformity) možete jednostavno preuzeti na našoj internetskoj stranici www.msan.hr/dokumentacija/artikala

Naziv tvrtke davatelja jamstva: **M SAN GRUPA d.o.o., Dugoselska ulica 5, 10372 Rugvica, tel: 01/3654-961**

CENTRALNI SERVIS: MR servis d.o.o, Dugoselska ulica 5, 10372 Rugvica
Tel: +385 1 640 1111 Fax: +385 1 365 4982 E-mail upiti: info@mrsevis.hr
E-mail za prodajne upite: prodaja@mrsevis.hr, Web: www.mrsevis.hr

U slučaju neispravnosti na proizvodu, molimo vas da kontaktirate vašu trgovinu gdje ste kupili proizvod ili servis naveden u ovoj jamstvenoj izjavi.

DATUM PRIMITKA
UREĐAJA NA SERVIS

DATUM POPRAVKA

DATUM PRIMITKA
UREĐAJA NA SERVIS

DATUM POPRAVKA

Grad	Servis	Adresa	Telefon
Bjelovar	ŠARIĆ, obrt za popravak	Matice hrvatske 14d	091 572 2441
Buje-Oprtalj	Elektro servis Šorgo	Šorgi 6	091 424 2958
Čazma	Vreš servis	Franje Vidović 35	043 771 924
Đakovo	Kvaldo	Biskupa Ant. Mandića 29	031 812 455
Daruvar	Tehnoservis Družin	Gundulićeva 11	043 331 003
Dubrovnik	Radan Elektronik centar	Obala Pape Iv. Pavla II 17	020 321 500
Dugo Selo	MR servis d.o.o.	Dugoselska cesta 5	01 6401 111
Karlovac	Servis kućanskih aparata	Šulekova 12	047 413 399
Knin	Elektro servis Vujević	Tvrkova 1	098 818 991
Koprivnica	Kuhar	Ludbreški odvojak 14	048 644 818
Korčula	SAT electronic	Korčulanskih domob. 12	098 243 295
Krapina	Zvonček	Gajeva 28	049 370 990
Križevci	Elektro Babić	Zagorska 86	048 714 219
Kutina	SF Electro	Antuna Mihanovića 25	098 301 801
Lipik	Zandona servis	Tabor 53	098 953 48 71
Makarska	Borić	Ante Starčevića bb	021 611086
Našice	Elkon	Trg Izidora Kršnjavoga 1	031 615 090
Nova Gradiška	Friigo	Josipa J. Strossmayera 18	035 362 299
Novska	Senior i Junior	Ivana Meštrovića 11	044 601 601
Ogulin	Electrico	Podvrh III 10	047 525 777
Pleternica	Elektroservis Čirko	Mile Budaka 38	034 251 666
Požega	Servis Funduk	Osiječka 37	098 256 590
Rijeka	Biomatic	Pehlin 66	051 269 898
Rijeka	E.E.K.A servis	Baštijanova 36	051 228 401
Samobor	Servis HUSTA	Voćarska 2	095 906 0012
Šibenik	Tehno Jelčić d.o.o.	8 Udarne brigade 71	022 217 264
Sisak	ETC servis	22 lipnja 4	044 549 500
Sisak	Servis Kramarić	Ante Starčevića 27	044 549 119
Slavonski Brod	BKS d.o.o.	Josipa J. Strossmayera 29	035 203 101
Split	Andabaka d.o.o.	Gundulićeva 10	021 481 403
Trilj	Pešo d.o.o.	Dubrovačka 1	021 660 162
Trogir	ELGO d.o.o.	Pantan 1	021 881 280
Varaždin	MARKOVIĆ obrt za elektromehaničarske usluge	Krešimira Filića 9	042 210 588
Varaždin	Bi-el	Primorska 20	042 350 765
Vela Luka	Obrt Bage	Obala 3	020 813 564
Velika Gorica	Meštrović	Slavka Kolara 10	01 6226 706
Virovitica	FRUK d.o.o.	Dravska 20	033 553 068
Vukovar	Obrt JAGO	Radnička 63	091 560 0474
Zagreb	Pušić d.o.o.	Vodnjanska 26	01 3028 226
Zagreb-Rugvica	MR Servis d.o.o.	Dugoselska cesta 5	01 640 1111

OSNOVNI PODACI O PROIZVODU (Popunjavanje trgovac)

MODEL UREĐAJA	
SERIJSKI BROJ	
DATUM PRODAJE	
BROJ RAČUNA / FISKALNOG ISEČKA	
POTPIS I PEČAT TRGOVCA	

POŠTOVANI!

Zahvaljujemo Vam na kupovini Vivax proizvoda i nadamo se da ćete biti zadovoljni izborom.

MOLIMO VAS DA PRE UPOTREBE PROIZVODA PAŽLJIVO PROČITATE TEHNIČKU DOKUMENTACIJU I DA SE PRILIKOM UPOTREBE PRIDRŽAVATE PRILožENIH UPUTSTAVA

PRAVA POTROŠAČA NA OSNOVU ZAKONA O ZAŠTITI POTROŠAČA I NESAOBRAZNOSTI PROIZVODA

U skladu sa članom 49 Zakona o zaštiti potrošača (Sl.glasnik 88/2021) roba je saobrazna ako:

- Odgovara opisu koji je dao prodavac i ako ima svojstva robe koju je prodavac pokazao potrošaču kao uzorak ili model,
- Ima svojstva potrebna za naročitu upotrebu za koju je potrošač nabavljao, a koja je bila poznata prodavcu ili mu je morala biti poznata u vreme zaključenja ugovora, te ako ima svojstva potrebna za redovnu upotrebu robe iste vrste,
- Po kvalitetu i funkcionisanju odgovara onome što je uobičajeno kod robe iste vrste i što potrošač može osnovano da očekuje s obzirom na prirodu robe i javna obećanja o posebnim svojstvima robe data od strane prodavca, proizvođača ili njihovim predstavnika, naročito ako je obećanje učinjeno putem oglasa ili na ambalaži robe.

Ako isporučena roba nije saobrazna ugovoru (član 51 Zakona o zaštiti potrošača), potrošač ima pravo da zahteva od prodavca da otkloni nesaobraznost, bez naknade, opravkom ili zamenom, odnosno da zahteva odgovarajuće umanjenje cene ili da raskine ugovor u pogledu te robe.

Potrošač, na prvom mestu, može da bira između zahteva da se nesaobraznost otkloni opravkom ili zamenom.

Ako otklanjanje nesaobraznosti u skladu sa stavom 2. ovog člana, nije moguće ili ako predstavlja nesrazmerno opterećenje za trgovca, potrošač može da zahteva umanjenje cene ili da izjavi da raskida ugovor.

Ne srazmerno opterećenje za trgovca u smislu stava 3. ovog člana, javlja se ako u poređenju sa umanjenjem cene i raskidom ugovora, stvara preterane troškove, uzimajući u obzir:

1) Vrednost robe koju bi imala da je saobrazna ugovoru;

2) Značaj saobraznosti u konkretnom slučaju;

3) Da li se saobraznost može otkloniti bez značajnijih neugodnosti za potrošača.

Potrošač ima pravo da zahteva zamenu, odgovarajuće umanjenje cene ili da raskine ugovor zbog istog ili drugog nedostatka saobraznosti koji se posle prve opravke pojavi, a ponavna opravka je moguća samo uz izričitu saglasnost potrošača.

Svaka opravka ili zamena se mora izvršiti u primerenom roku i bez značajnijih neugodnosti za potrošača, uzimajući u obzir prirodu robe i svrhu zbog koje ju je potrošač nabavio.

Sve troškove koji su neophodni da bi se roba saobrazila ugovoru, a naročito troškovi rada, materijala, preuzimanja i isporuke, snosi trgovac.

Potrošač ima pravo da raskine ugovor, ako ne može da ostvari pravo na opravku ili zamenu, odnosno ako trgovac nije izvršio opravku ili zamenu u primerenom roku ili ako trgovac nije izvršio opravku ili zamenu bez značajnijih nepogodnosti za potrošača.

Ako se nesaobraznost pojavi u roku od šest meseci od dana prelaska rizika na potrošača, potrošač ima pravo da bira između zahteva da se nesaobraznost otkloni zamenom, odgovarajućim umanjenjem cene ili da izjavi da raskida ugovor.

Ako se nesaobraznost pojavi u roku od šest meseci od dana prelaska rizika na potrošača, otklanjanje nesaobraznosti moguće je opravkom uz izričitu saglasnost potrošača.

Potrošač ne može da raskine ugovor ako je nesaobraznost robe neznatna. Prava navedena u stavu 1. ovog člana, ne utiču na pravo potrošača da zahteva od trgovca naknadu štete koja potiče od nesaobraznosti, u skladu sa opštim pravilima o odgovornosti za štetu.

Prodavac je odgovoran za nesaobraznost robe ugovoru koja se pojavi u roku od dve godine od dana prelaska rizika na potrošača.

Ako nesaobraznost nastane u roku od šest meseci od dana prelaska rizika na potrošača, pretpostavlja se da je nesaobraznost postojala u trenutku prelaska rizika, osim ako je to u suprotnosti sa prirodom robe i prirodom određene nesaobraznosti.

Potrošač može da izjavi reklamaciju usmeno na prodajnom mestu gde je roba kupljena, odnosno drugom mestu koje je određeno za prijem reklamacija, telefonom, pisanim putem, elektronskim putem, odnosno na trajnom nosaču zapisa, uz dostavu računa na uvid ili drugog dokaza o kupovini (kopija računa, slip i sl.)

Prodavac je dužan da potrošaču izda pisanu potvrdu ili elektronskim putem potvrdi prijem reklamacije, odnosno saopšti broj pod koim je zavedena njegova reklamacija u evidenciji primljenih reklamacija.

Prodavac je dužan da bez odlaganja, a najkasnije u roku od osam dana od dana prijema reklamacije, pisanim ili elektronskim putem odgovori potrošaču na izjavljenu reklamaciju. Odgovor prodavca na reklamaciju potrošača mora da sadrži odluku da li prihvata reklamaciju, izjašnjenje o zahtevu potrošača i konkretan predlog i rok za rešavanje reklamacije. Rok ne može da bude duži od 15 dana, odnosno 30 dana za tehničku robu i nameštaj, od dana podnošenja reklamacije.

Prodavac je dužan da postupi u skladu sa odlukom, predlogom i rokom za rešavanje reklamacije, ukoliko je dobio prethodnu saglasnost potrošača.

Rok za rešavanje reklamacije prekida se kada potrošač primi odgovor prodavca iz stava 9. člana 55 Zakona o zaštiti potrošača i počinje da teče iznova kada prodavac primi izjašnjenje potrošača. Potrošač je dužan da se izjasni na odgovor prodavca najkasnije u roku od tri dana od dana prijema odgovora prodavca. Ukoliko se potrošač u propisanom roku ne izjasni, smatraće se da nije saglasan sa predlogom prodavca.

Ukoliko prodavac iz objektivnih razloga nije u mogućnosti da udovolji zahtevu potrošača u roku koji je dogovoren, dužan je da o produžavanju roka za rešavanje reklamacije obavesti potrošača i navede rok u kome će je rešiti, kao i da dobije njegovu saglasnost, što je u obavezi da evidentira u evidenciji primljenih reklamacija. Produžavanje roka za rešavanje reklamacija moguće je samo jednom.

Ukoliko prodavac odbije reklamaciju, dužan je da potrošača obavesti o mogućnosti rešavanja spora vansudskim putem i o nadležnim telima za vansudsko rešavanje potrošačkih sporova.

Nemogućnost potrošača da dostavi prodavcu ambalažu robe ne može biti uslov za rešavanje reklamacije niti razlog za odbijanje otklanjanja nesaobraznosti. Trgovac je dužan da Vam odmah, a najkasnije u roku od osam dana od prijema reklamacije odgovori na podneti zahtev i predloži rešavanje reklamacije u skladu sa važećim zakonom.

Ukoliko prodavac usmeno izjavljenu reklamaciju reši u skladu sa zahtevom potrošača prilikom njenog izjavljivanja, nije dužan da potrošaču dostavi potvrdu o primljenoj reklamaciji niti da dostavlja odgovor na reklamaciju.

**Uvoznik i distributer: KIM-TEC d.o.o. Beograd, MB 17586491
Viline Vode bb, Slobodna zona Beograd L12/3, Beograd**

OBAVEZE POTROŠAČA

1. Da se pridržava priloženog uputstva za upotrebu i pravilnika o upotrebi proizvoda..
2. Da se eksploatacija uređaja vrši u skladu sa uputstvima navedenim u pripadajućoj tehničkoj dokumentaciji.
3. Da obezbedi odgovarajuće uslove u kome će uređaj biti smešten:
 - Temperatura vazduha od 10°C do 40°C., Relativna vlažnost vazduha od 10 do 90%
 - Zaštita od direktnog sunčevog zračenja, Zaštita od prašine i kondenzacije
 - Zaštita od raznih vrsta elektromagnetnih zračenja
4. Da obezbedi stabilan izvor mrežnog napajanja (varijacije napona max. 10%, varijacije učestanosti max. 30%).
5. Da obezbedi uzemljenu elektroinstalaciju kako bi se izbegle razlike potencijala.
6. Da po mogućnosti sačuva i dostavi priloženu tehničku dokumentaciju u roku trajanja reklamacionog roka.
7. Da instalaciju / servis proveri isključivo ovlašćenim licima kao i da pazi da ne ošteti kontrolnu nalepnicu.

IZJAVA UVOZNIKA / DISTRIBUTERA

1. Proizvodi imaju propisane, odnosno deklarisanе karakteristike kvaliteta.
2. Proizvod će ispravno funkcionisati ako se korisnik pridržava uputstva iz priložene tehničke dokumentacije.
3. Trgovac je dužan da vodi računa o ispravnom popunjavanju i overi osnovnih podataka o proizvodu iz ovog lista.
4. Proizvođači definišu kao potrošni materijal proizvode / delove proizvoda kao što su toneri, ketridži, glave ink jet štampača, valjci za povlačenje, mehanizam za transport papira, baterije, lampice i sve ostalo slično navedenom, a shodno izjavi proizvođača.

**Centralni servis: KIM-TEC d.o.o., Viline vode bb, Slob. zona Bg, Beograd
Tel: 011/33 13 568 , E-mail: servis@kimtec.rs**

DATUM PRIJEMA UREĐAJA NA SERVIS		
DATUM POPRAVKE		
DATUM PRIJEMA UREĐAJA NA SERVIS		
DATUM POPRAVKE		

Centralni servis: **KIM-TEC d.o.o., Viline vode bb, Slob. zona Bg, Beograd**

Tel: **011/3313-568**, E-mail: **servis@kimtec.rs**

Mesto	Servis	Adresa	Telefon
Apatin	ZR Elektra	Juke Kolaka 53	063/8225-294
Bačka topola	Elektromont-BŽ	Košut Lajoša 59	024/716-320 060/3139-565
Bačka topola	K&K Elektro	Lenjinova 75	069-1070-411
Bečej	G2 servis	Holo Ferencza 70	021/6910-505 063/8363-776
Beograd	Elektrowelt Servis d.o.o.	Bulevar Oslobođenja 229	011/2650-590 063/1067-067
Bor	Elektron SC	Treći Oktobar 39b	030/427-031 061/7154-178
Gornji Milanovac	SZTR "Frigoservis"	Voj. Milana Obrenovića 35	032/711-524 064/1274-269
Jagodina	FM elektro	Kneza Lazara L1,lok.7	064/3612-816
Kikinda	SD Elektro Kikinda	Kralja Petra Prvog 88	063/8015-779
Kragujevac	Exclusive Jelena	Kneza Mihaila 89	034/360-630
Kragujevac	Fokus	Ljubiše Bogdanovića 14	034/314-400 065/3144-004
Kragujevac	Mega Frigo	Vladimira Rolovića 30	064/9756-126
Kragujevac	Sevis Cool	Kneza Mihajla 52/a	063/8136-351
Kragujevac	Sloboda-cherry	Kneza Mihaila 89	034/360-630 066/6360-630
Kraljevo	Servis Rade Končar	Radničkog bataljona 23	036/375-151 063/443-510
Kruševac	Frigo elektro Milenkovic	Kosovska 166	037/490-565 062/1643-266
Kruševac	SBT ELGOR	Kralja Petra prvog 105	037/456-160 037/456-149
Leskovac	GMS Frigoterm	Kopaonička 7	065/2812-620
Leskovac	Servis EL	Cara Lazara 27/17	016/250-778 064/1749-509
Loznica	S.Z.R. Univerzal	Vojvode putnika 7	015/873-692 9521-064/8568-206
Mionica	Servis bele tehnike SBT	Selo Dučić gornja Toplica	014/66-330 063/8649-810
Mladenovac	Servis bele tehnike NIP	Radomira Marića 25 Rajkovac	063/8016-378
Negotin	Servis bele tehnike P.N.	Stefanije Mihajlović br.19	019/549-645 064/0023-700
Niš	Ekran	Đerdapska 63	018/530-525
Niš	Frigomark	Subotička 12	018/575-090 064/2869-648

Niš	Frigomarket promet	Jovana Ristića 55	065/8967-347
Novi Kneževac	Elektroservis	Zmaj Jovina 67	0230/81-284 063/539-720
Novi sad	Friigo-Milan szr Milan Lužaić pr	Ljubena Karavelova 17	064/1143-903
Obrenovac	TV Servis Obrenovac	Kralja Milutina 23b	061/1446-442 069/2340-736
Odžaci	Mile begić PR Servis bele teh. I klima uređ. Elmir	Železnički red 25	064/4491-955
Pančevo	Servis Ratković	Semberijska 14	013/370-101 063/472-524
Pirot	Eko mraz	Dragoljuba Milenkovića 28	010/311-141 063/8220-748
Požarevac	Agatel d.o.o.	Nemanjina 11	012/541-175 060/6410-766
Prokuplje	Solon	Kruševačka 10	027/325-466 062/560-270
Smederevska Palanka	Marinko majstor	Srpskog ustanka 123/2	063/7747-441
Sombor	Servis Dale	Miladina i Nikole Kunca 7	025/302-339 063-554-082
Sombor	ZTKR Elektron-M	Nikole Vukičevića 5/2	025/450-397 063/7732-675
Srbobran	Elektroservis Peđa SZTR	Miladina Jocića 18	063/544-822
Sremska Mitrovica	Friigo i elektro servis Delta Plus	Fruškogorska 25	022/617-890 064/1237-670
Stara Pazova	Sistem plus	Zmaj Jovina 15	060/6606-891
Subotica	WM servis	Ruzmarina 2 ; PJ Frankopanska 36	024/523-765 063/519-505
Šabac	Central service d.o.o.	Prote Smiljanića 52	015/319-530 063/346-222
Šabac	ZTR Obradović	Kralja Milana 47a	015/344-997
Trstenik	Radan Pantelić PR Popravka električnih uređaja	Miodraga Lukovica 37	037/714-393 063/658-203
Valjevo	Friigo-elektro servis	Čegarska 11	014/226-964
Vršac	R.Z.P.K.A.I Trgovina Beoservis	Svetozara Miletića 84	013/2824-126 064/5403-280
Zaječar	Milenković servis Obod 2	Kursulina 20	019/463-047 063-485-875
Zrenjanin	RadivojGagić PR servis Gagić	Rade Trnića 31	064/2674-400
Zrenjanin	Zdravko Petrović PR Servis bele tehnike	Bačka 130	063/515-562

GARANTNI LIST

VIVAX

BiH**MODEL****SERIJSKI BROJ****DATUM PRODAJE****BROJ RAČUNA****PRODAVATELJ****POTPIS I PEČAT PRODAVATELJA**

POŠTOVANI!

Zahvaljujemo na kupnji Vhrax uređaja i nadamo se da ćele biti zadovoljni odabirom. Ako u garantnom roku bude potreban!

GARANCIJSKA IZJAVA

1. Ovom garancijom garantira proizvođač proizvoda, preko KIM TEC d.o.o., kao uvoznika i davatelja garancije u Republici Bosni i Hercegovini besplatan popravak istog u skladu s važećim propisima i u skladu s uvjetima opisanim u ovom garantnom listu. Ovom garancijom garantiramo da će predmet ove garancije raditi bez greške uzrokovane eventualnom lošom izradom i lošim materijalom izrade. Svi eventualno nastali kvarovi biti će besplatno otklonjeni u ovlaštenom servisu u garantnom roku.

UVJETI GARANCIJE:

Garantni rok počinje teći od dana kupnje proizvoda i traje 12 mjeseci.

2. U slučaju kvara na proizvodu koji je predmet ove garancije, obavezujemo se da ćemo isti popraviti u najkraćem mogućem roku, a najkasnije u roku od 30 dana. Ako se proizvod ne može popraviti ili se ne popravi u roku od 30 dana, biti će zamijenjen novim. Ako popravak proizvoda traje duže od 10 dana, garancija se produžuje za vrijeme trajanja popravka.

3. Garancija se priznaje samo uz račun o kupnji, te uz ovaj garantni list koji mora biti ispravno popunjen odnosno mora sadržavati datum prodaje, pečat i potpis prodavatelja.

4. Davalac garancije osigurava servis i rezervne dijelove 7 godina od datuma kupnje.

GARANCIJA NE OBUHVATA:

5. Redovnu provjeru, održavanje uz zamjenu dijelova koji se troše normalnom upotrebom. Prilagođavanje ili promjene za poboljšanje proizvoda za primjenu koji nisu opisane u tehničkim uputama za korištenje, osim ako je za te preinake predočena suglasnost KIM TEC d.o.o.

6. Garancija se ne priznaje u sljedećim slučajevima:

- Ako kupac ne predoči ispravan garantni list i račun o kupnji. Ako se kupac nije pridržavao uputa o korištenju proizvoda. Ako je proizvod otvaran, prepravljan ili popravljan od neovlaštene osobe.
- Ako su kvarovi na proizvodu nastali djelovanjem više sile kao što su: udar groma, strujni udar u eletoričnoj mreži, elementarne nepogode i slično. Ako su kvarovi nastali oštećivanjem zbog nepropisane upotrebe ili nepravilnim transportiranjem. Ako je kvar nastao greškom u sustavu na koji je proizvod priključen.

7. Ovaj garantni list ne mijenja zakonska potrošačka prava važeća u Bosni i Hercegovini u odnosu na ona koja propisuje proizvođač.

Naziv tvrtke davatelja jamstva : KIM TEC d.o.o., Poslovni Centar 96-2, 72250 Vitez, tel: 030/718-800,

fax: 030/718-897, e-mail: servis@kimtec.ba

EU Izjava o sukladnosti dostupna je na stranici: www.msan.hr/dokumentacijaartikala

**DATUM SPREJEMA
NAPRAVE V SERVIS****DATUM POPRAVILA****DATUM SPREJEMA
NAPRAVE V SERVIS****DATUM POPRAVILA****DATUM SPREJEMA
NAPRAVE V SERVIS****DATUM POPRAVILA**

Centralni servis: **KIM TEC d.o.o., Poslovni centar 96-2, 72250 Vitez**

Tel: 063 690497, Fax: 030/718-897, E-mail: servis@kimtec.ba

Radno vrijeme: pon-pet: 8:30 – 17:00h

Grad	Servis	Adresa	Telefon
Banja Luka	SLOBODA SOD	Milice Stojadinović S.6	065/523-658 051/438-908
Banja Luka	Servis Preradović	Oplenačka br.2.	051 280 500 051 280 505
Banja Luka	MCT elektronik d.o.o.	Obiličeva 4 Trn	051 508 080
Banja Luka	ELEKTRONIK Servis s.p. Rosić	Zemunska 6	051/354-802
Bihać	Elektronik d.o.o.	Trg Slobode 8	037/222-626
Bijeljina	SZR RTV SERVIS TM-ELEKTRONIKA	Galac 140	055 207 294
Bijeljina	ELKOS	Vojvode stepe 10A	065 209 009
Bijeljina	Elektro servis ZTR	Dimitrija Tucakovića 160	055 243 900 065/517-553
Brčko	ELEKTRO SERVIS RAIN	Brače Ćuskića 24	065 621 645 049 214 780
Brčko	GOJA	Uzunovića 34	049 214 788 066 451 821
Brčko	MD MONTEL d.o.o.	Brače Ćuskića	065/532 001
Cazin	UNIVERZAL elektro obrt	Gen. Izeta Nanića	037 511 590 061 794 935
Cazin	Euro-plac d.o.o.	Lojnička bb	061 786 860
Doboj	EM-elektronik	Kralja Aleksandra 211	066 804 663
Derвента	Elin-M s.p.	1.maja br. 111	053 971 270, 065/478-903
Gračanica	Dinnet d.o.o.	Kamenica bb	062 346 289
Gradačac	Elektroservis HIDO	H.K. Gradašćevića 110	061 103 900 061 178 431
Gradiška	ZR "Frigoelektro"	5. Kozarske brigade 11	066 488 479
Gradiška	Perić szr s.p. Zdravko Perić	Gradiške brigade bb	051 816 238
Kotor Varoš	SDM servis	Stefana Nemanje bb	065 587-740 065 848 542
Konjic	ZR"ELEKTRON"	Varda 30	061 153 988
Livno	Eurolux d.o.o.	Obrtnička bb	063 330 488
Ljubuški	Elektroservis	Veljaci bb	063 372 605
Mostar	ELEKTRO FRIGO LERIĆ tr	Šehovina 26	063 316 712 036 577 407
Mostar	PC centar d.o.o.	Kralja Tvrtka 5	036 313 110

Posušje	DIGITREND d.o.o.	Vukovarska bb	039 680 920
Prijedor	Klima San	Boška Buhe 12	065 585 969
Rogatica	Elektromehanika	Zanatski trg br.1	065 341 135
Sarajevo	OR RTV SERVIS EURO	Butmirska br.7	033 610 000
Sarajevo	Per Aspera	Zagrebačka 4C	033 222 234
Tešanj	Elektronik TV servis	Nisima Albaharija 1	061 153 307
Tešanj	Mepromex	Lepenica	032 662 795
Trebinje	Elektro-Mehan. Milojević s.p.	Zasad bb	065 691419 059 260 694
Travnik	Elektro servis Agić	Mehmed Paše Kukavice	061 326 756
Tuzla	Euroline d.o.o.	Stupine 37	061 101 717 035 276 228
Tuzla	Frigo Servis	Nesiba Malkića 6	061 724 026
Vitez	ELTIH s.z.r.	Stjepana Radića 78	063 333 401
Vitez	Kim Tec-Servis d.o.o.	Poslovni centar 96-2	030 718 844
Visoko	Mualvis d.o.o.	Ibrahima Hodžića 2	061 146 238
Zenica	BES-CENTAR	Bulevar Kulina Bana 33	032 442 780 061 791 341
Zenica	Intercom	Vrandučka 71b	032 446 580
Zenica	Dr Elfix	Zmaja od Bosne bb	062 402 040

OSNOVNI PODACI O PROIZVODU (Popunjava trgovac)

MODEL UREĐAJA

SERIJSKI BROJ

DATUM PRODAJE

BROJ RAČUNA / FISKALNOG ISJEČKA

POTPIS I PEČAT TRGOVCA

POŠTOVANI!

Zahvaljujemo na kupovini Vivax uređaja i nadamo se da ćete biti zadovoljni izborom. Ako u periodu u kojem imate pravo na reklamaciju bude potreban popravak proizvoda, molim savetujte se sa ovlašćenim prodavačem koji Vam je proizvod prodao i/ili nas kontaktirajte na dolje navedene brojeve i adrese.

MOLIMO VAS DA PRIJE UPOTREBE PROIZVODA PAZLJIVO PROČITATE TEHNIČKU DOKUMENTACIJU I UPUTSTVA KOJI SU PRILOŽENI UZ PROIZVOD!!

1. Ovom izjavom o saobraznosti proizvođač proizvoda, preko KIM TEC CG d.o.o., kao uvoznika i davaoca prava u Crnoj Gori besplatan popravak istog u skladu s vazećim propisima i u skladu s uslovima opisanim u ovoj izjavi o saobraznosti. Ovom izjavom o saobraznosti ističemo da će predmet ovog prava raditi bez greške uzrokovane eventualnom lošom izradom i lošim materijalom izrade. Svi eventualno nastali kvarovi biće besplatno otklonjeni u ovlašćenom servisu u predviđenom roku za reklamaciju.

2. **USLOVI REKLAMACIJE:** Rok za reklamaciju počinje teći od dana kupovine proizvoda i traje 24 meseca.

3. U slučaju kvara na proizvodu koji je predmet reklamacije, obavezuje se da ćemo isti popraviti u najkraćem mogućem roku, a najkasnije u roku od 15 dana. Ako se proizvod ne može popraviti ili se ne popravi u roku od 15 dana, biće zamijenjen novim.

4. Pravo na reklamaciju se priznaje uz fiskalni račun o kupovini, ili uz ovu izjavu o saobraznosti koji mora biti ispravno popunjen odnosno mora sadržati datum prodaje, pečat i potpis prodavca.

5. Nakon isteka roka za saobraznost potrošaču će biti obezbijeđen servis i snadbijevanje rezervnim djelovima u skladu sa vazećim zakonskim propisima.

6. PRAVO NA REKLAMACIJU NE OBUHVATA

Redovnu proveru, održavanje uz zamjenu dijelova koji se troše normalnom upotrebom. Prilagođavanje ili promjene za poboljšanje proizvoda za primjenu koje nijesu opisane u tehničkim uputstvima za korišćenje, osim ako je za te promjene predočena saglasnost KIM TEC CG d.o.o.

7. PRAVO NA REKLAMACIJU SE NE PRIZNAJE U SIJEDEĆIM SLUČAJEVIMA:

- Ako kupac ne priloži ispravan reklamni list ili račun o kupovini.
- Ako se kupac nije pridržavao uputstva o korišćenju proizvoda.
- Ako je proizvod otvaran, prepravljn ili popravljan od neovlaštene osobe.
- Ako su kvarovi na proizvodu nastali djelovanjem više sile kao što su: udar groma, strujni udaru u električnoj mreži elementarne nepogode i slično.
- Ako su kvarovi nastali oštećivanjem zbog nepropisane upotrebe ili nepravilnim transportovanjem.
- Ako je kvar nastao greškom u sistemu na koji je proizvod priključen.

Ova izjava o saobraznosti ne mijenja zakonska potrošačka prava važeća u Crnoj Gori u odnosu na ona koja propisuje proizvođač. **Naziv davaoca izjave o saobraznosti:** Kim Tec CG d.o.o., Čemovsko polje bb, 81000 Podgorica, Crna Gora.

CENTRALNI SERVIS (CALLCENTER): Kim Tec CG d.o.o., Čemovsko Polje bb, 81000 Podgorica

Tel: 020/608-251, E-mail za opšte upite: servis@kimtec-cg.com

DATUM PRIJEMA
UREĐAJA U SERVIS

DATUM POPRAVKE

DATUM PRIJEMA
UREĐAJA U SERVIS

DATUM POPRAVKE

ГАРАНТЕН ЛИСТ

VIVAX

MK

МОДЕЛ НА УРЕД

СЕРИСКИ БРОЈ

ДАТУМ НА ПРОДАЖБА

БРОЈ НА СМЕТКА

НАПРОДАВАЧОТ

ПОТПИС И ПЕЧАТ НА ПРОД.

ПОЧИТУВАНИ!

Ви благодариме што купивте уред на VIVAX и се надеваме дека сте задоволни со изборот. Доколку во текот на гарантниот рок се јави повреда од поправка на производот, побарајте совет од продавачот кој ви го продал производот или контактирајте со нас на долунаведените броеви и адреси. **ВЕ МОЛИМЕ ПРЕД УПОТРЕБА НА ПРОИЗВОДОТ ВНИМАТЕЛНО ДА ГИ ПРОЧИТАТЕ УПАТСТВАТА ПРИЛОЖЕНИ КОН ПРОИЗВОДОТ!**

1. Со оваа гаранција производителот на производот, преку ПАКОМ КОМПАНИ д.о.о.е.л како утваник и извршител на гаранцијата во Република Македонија, гарантира бесплатна шшравка согласно важечките прописи и условите наведени во овој гарантен лист. Со оваа гаранција Ви гарантираме дека предметот на гаранцијата ќе работи без грешки предизвикани од можно лоша изработка и употреба на лонш материјал и заизработка. Ситевакви дефекти ќе бидат бесплатно поправени од овластениот сервис во гарантниот рок.

ГАРАНТНИ УСЛОВИ:

2. Гарантниот рок започнува да тече од денот на купувањето на производот и трае **12 месеци**.

3. Во случај на појава на дефект кај производот кој е предмет на оваа гаранција се обврзуваме дека ќе го поправиме во најкраток можен рок, а најдоцна во рок од 30 работни дена. Ако производот не може да се поправи или не биде поправен во рок од 30 работни дена ќе биде заменет со нов. Ако поправката на производот трае подолго од 10 дена, гаранцијата се продолжува за времетраење од 30 дена од денот на поправката.

4. Гаранцијата се признава само со приложување сметка за купување и со овој гарантен лист кој мора да биде исправно пополниет од продавачот односно мора да содржи датумот на продажба, печат и потпис на продавачот.

5. Извршителот на гаранцијата обезбедува сервис и резервни делови 7 години од датумот на купување,

ГАРАНЦШТА НЕ ОПФАКА:

6. Редовни проверки, одржување и замена на нотрошни материјали. Прилагодувања или промени за подобрување на производот за намени кои не се онишани во техничките упатства за употреба, освен ако за тие промени не се согласил увозникот ПАКОМ КОМПАНИ д.о.о.е.л

ГАРАНЦИЈАТА НЕ СЕ ПРИЗНАВА ВО СЛЕДНИВЕ СЛУЧАИ

- Ако купувачот не приложи исправен гарантен лист и сметка.
- Ако купувачот не се придржувал до упатствата за употреба на производот.
- Ако производот бил отворан, преправан или поправан од неовластени лица.
- Ако дефектите кај производот биле предизвикани од виши сили, како удар од гром, струен удар во електричната мрежа, елементарни непогоди и сл.
- Ако дефектите настанале поради непрописна употреба или неправилен транспорт.
- Ако дефектот настанал поради грешка на системот кон кој бил приклучен производот.

Оваа гаранција не ги менува законските права кои што важат во Република Македонија во однос на правата што ги пропишува производот. **Изјава:** Потрошувачот ги има законските права кои произлегуваат од националното законодавство кое ја регулира продажбата на производите и дека овие права не се загрозени со гаранцијата.

Централен сервис:

ПАКОМ Сервис, ул Јадранска магистрала 12, 1000 Скопје

Тел.: 02/3202 842, 02/3202 841, 02/3202 840

Факс: 02 3202 892 www.pakom.com.mk, www.vivax.com

ДАТУМ НА ПРИЕМ НА
УРЕДОТ ВО СЕРВИС

ДАТУМ НА ПОПРАВАЊЕ

ДАТУМ НА ПРИЕМ НА
УРЕДОТ ВО СЕРВИС

ДАТУМ НА ПОПРАВАЊЕ

ДАТУМ НА ПРИЕМ НА
УРЕДОТ ВО СЕРВИС

ДАТУМ НА ПОПРАВАЊЕ

ДАТУМ НА ПРИЕМ НА
УРЕДОТ ВО СЕРВИС

ДАТУМ НА ПОПРАВАЊЕ

ДАТУМ НА ПРИЕМ НА
УРЕДОТ ВО СЕРВИС

ДАТУМ НА ПОПРАВАЊЕ

СПИСОК НА СЕРВИСИ

VIVAX

МК

Град	Сервис	Адреса	Телефон
Скопје	ДС-Електро	Бул. Македонија бр. 5	078 327 685
Скопје	Нипан - Стефан	Јуриј Гагарин 87	076 423 071
Штип	Пако Сервис	Никола Чаулев 3	070 720 709
Велес	Електрон ББ	Маршал Тито 108	043 231 381
Кавадарци	Далас Експрес	Вишешница 6	070 218 213
Кавадарци	Аце Сервис	Бел Камен 45	070 394 374
Гевгелија	Еко Фриго Терм	Иво Лола Рибар 43	070 320 708
Прилеп	Мис Електрокомпани	11 Октомври 7а	048 427 009
Ресен	Владо Блажевски		070 249 343
Пехчево	Алфа Електротехника	Ванчо Китанов 17	070 639 030
Св. Николе	С-М	Ленинова бб	070 632 829
Крива Паланка	Ампер Младен	Борис Кидрич 19	070 271 611
Кичево	Разлади ЕМ АА	4. Јули 125	071 338 875
Битола	Фригомонт Два	Трифун Пановски 28	070 269 313
Тетово	Стартер Фон	Ул.120 бр.10	044 333 590
Гостивар	Сервис Фриго	Никола Парачунов 72	070 215 420
Охрид	Рит Електроника	Туристичка 44а	046 261 281
Струга	Мактри Ојлески	Наум Наумоски Борче 28	075 521 691
Струга	ЛЕД Електроника	Цветан Димов 22	070 304 724
Дебар	Кренар МД	Венец 2 бб.	070 443 361

EMRI PRODUKTU

LLOJI DHE MODELI

PRODHUESI

EMËRTIMI APO EMRI I SHITËSIT

NUMRI SERIAL

VULA: NËNSHKRIMI I PËRSONIT

TË NDERUAR BLERËSI!

Faleminderit për blerjen tuaj dhe shpresoj se ju do të jenë të kënaqur me përzgjedhjen. Nëse periudha e garancionit është e nevojshme për të riparuar produktin, ju lutem konsultohuni me shitësin Apo me me përonin i ciljua shet produktin tone JU LUTEM LEXONI ME KUJDESPARAPËRDORIMITPRODUKTIT DOKUMENTET TEKNIKE DHE MANUALET CILAT JANË VENDOSUR NË KUTI!

1. Me këtë garanci, prodhuesi i produktit, përmes PAKOM KOMPANI d.o.o.e.l. si kontraktues dhe zbatues i garancisë në Republikën e Maqedonisë, garanton riparim falas në përputhje me rregulloret në fuqi dhe kushtet e specifikuara në këtë fletë garancie. Me këtë garanci, ne garantojmë që lënda e garancisë do të funksionojë pa gabime të shaktuara nga punimi i mundshëm i dobët dhe përdorimi i materialit dhe punimit të gjatë. Të gjitha këto defekte do të riparohen pa pagesë nga shërbimi i autorizuar gjatë periudhës së garancisë.

KUSHTET E GARANCISË:

- Periudha e garancisë fillon nga dita e blerjes së produktit dhe zgjat 12 muaj.
- Në rast të një defekti në produktin që i nënshtrohet kësaj garancie, ne marrim përsipër ta riparojmë atë sa më shpejt të jetë e mundur dhe më së voni brenda 30 ditëve pune. Nëse produkti nuk mund të riparohet ose nuk riparohet brenda 30 ditëve të punës, ai do të zëvendësohet me një të ri. Nëse sjellja e produktit zgjat më shumë se 10 ditë, garancia zgjatet për një kohëzgjatje prej 30 ditësh nga dita e riparimit.
- Garancia njihet vetëm me paraqitjen e një faturë blerjeje dhe këtë kartë garancie, e cila duhet të jetë e nënshkruar siç duhet nga shitësi, pra duhet të përmbajë datën e shitjes, vulën dhe shënimin e shitësit.
- Ekzekutuesi i garancisë ofron shërbim dhe pjesë këmbimi për 5 vjet nga data e prodhimit.

GARANCIA NUK MBUSH:

6. Kontrolle të rregullta, mirëmbajtje dhe ndërrim të materialeve harxhuese. Rregullime ose ndryshime për të përmirësuar produktin për qëllime që nuk janë të specifikuara në udhëzimet teknike për përdorim, përveç nëse importuesi PAKOM KOMPANI d.o.o.e.l është pajtuar me këto ndryshime.

GARANCIA NUK NJOHET NË RASTET E MËPOSHTME

- Nëse blerësi nuk dorëzon një kartë garancie dhe faturë të vlefshme.
- Nëse blerësi nuk i është përmbajtur udhëzimeve për përdorimin e produktit.
- Nëse produkti është hapur, modifikuar ose riparuar nga persona të paautorizuar.
- Nëse defektet në kanal janë shkakuar nga forca madhore, si rrufeja, goditja elektrike në rrjetin elektrik, aksidentet elektrike etj.
- Nëse defektet kanë ndodhur për shkak të përdorimit jo të duhur ose transportit jo të duhur.
- Nëse defekti ka ndodhur për shkak të një gabimi në sistemin me të cilin është lidhur produkti.

Kjo garanci nuk i ndryshon të drejtat ligjore ligjore që vlejnë në Republikën e Maqedonisë në lidhje me të drejtat e përcaktuara me produktin. Deklaratë: Konsumatori ka të drejta ligjore që rrjedhin nga legjislacioni kombëtar që rregullon shitjen e produkteve dhe se këto të drejta nuk cenohen nga garancia.

Servisi qendror: PAKOM KOMPANI d.o.o.e.l, rruga Jadranska Magistra 12, 1000 Shkup

Tel 02 3202 800, Faks: 02 3202 892 www.pakom.com.mk, www.vivax.com

DATA PRANIMIT PAISJES SERVIS	
DATA RIPARIMIT	
DATA PRANIMIT PAISJES SERVIS	
DATA RIPARIMIT	

DATA PRANIMIT PAISJES SERVIS
DATA RIPARIMIT
DATA PRANIMIT PAISJES SERVIS
DATA RIPARIMIT
DATA PRANIMIT PAISJES SERVIS
DATA RIPARIMIT

SHERBEMI I AUTORIZUAR

VIVAX

MK (AL)

Град	Сервис	Адреса	Телефон
Shkup	DS-Elektro	Bul. Maqedonia nr. 5	078 327 685
Shkup	Nipan – Stefan	Yurij Gagarin 87	076 423 071
Shtip	Pako Servis	Nikola Chaulev 3	070 720 709
Veles	Elektron	Marshal Tito 108	043 231 381
Kavadar	Dallas Express	Visheshnica 6	070 218 213
Kavadar	Ace Servis	Bel Kamen 45	070 394 374
Gjevgjeli	Eko Frigo Term	Ivo Lola Ribar 43	070 320 708
Prilep	MIS Elektrokompani	11 Oktomvri 7a	048 427 009
Resnje	Vlado Blazhevski		070 249 343
Pehcevo	Alfa Elektrotehnika	Vancho Kitanov 17	070 639 030
St. Nikole	S-M	Leninova bb	070 632 829
Kriva Pallanka	Amper Mladen	Boris Kidric 19	070 271 611
Kercove	Razladi EM AA	4. Korrik 125	071 338 875
Manastir	Frigomont Dva	Trifun Panovski 28	070 269 313
Tetove	Starter Fon	Ul.120 nr.10	044 333 590
Gostivari	Servis Frigo	Nikola Parapunov 72	070 215 420
Oher	Rit Elektronika	Turistica 44a	046 261 281
Struge	Maktri Ojleski	Naum Naumovski Borhe 28	075 521 691
Struge	LED Elektronika	Cvetan Dimov 22	070 304 724
Diber	Krenar MD	Venec 2 66.	070 443 361

FLETGARANCONI

VIVAX

KS

EMRI PRODUKTU

LLOJI DHE MODELI

PRODHUESI

EMËRTIMI APO EMRI I SHITËSIT

NUMRI SERIAL

VULA: NËNSHKRIMI I PËRSONIT

TË NDERUAR BLERËS!

Faleminderit për blerjen tuaj dhe shpresoj se ju do të jenë të kënaqur me përzgjedhjen. Nëse periudha e garancionit është e nevojshme për të riparuar produktin, ju lutem konsultohuni me shitësin Apo me me përonin i cillija shet produktin tone JU LUTEM LEXONI ME KUJDESPARAPËRDORIMITPRODUKTIT DOKUMENTET TEKNIKE DHE MANUALET CILAT JANË VENDOSUR NË KUTI!

GARANCI DEKLARATA:

Kjo fletgarancion ju garanton që prodhuesi, nëpërmjet AskTec Ltd, si një importues dhe ofrues i sigurisë në Republikën e Kosovës, një riparim të lirë të njejtë në përputhje me rregullat e zbatueshme në pajtim me kushtet e përshkuara në këtë fletgarancion

KUSHTET E GARANCONIT:

1. Kjo fletgarancion, negarantojmë se ju do të jetë subjekt i kësaj punegarancisë pagabime të mundshme të shkaktuara nga mjeshtëri e profesionalizuar dhe të materialit të dobët. Të gjitha gabimet mund të ndodhin në do të korrigjohen pa pagesë në një shërbim garancion të autorizuar.

PERIUDDHA EGARANCONIT. Garancion fillon nga dita e blerjes dhe vazhdon deri 24 muaj.

2. Në rast prishjes produktit do të mbulohet nga ky garancion, zotohemi për të rregulluar njëjtin sa më shpejt të jetë e mundur, dhe jo më vonë se 45 ditë. Nëse produkti nuk mund të riparohet ose nuk riparohet brenda 45 ditëve, ajo do të zëvendësohet.

3. Nëse procedura riparimit zgjat më shumë se 10 ditë, garancion do të shtyhet për kohëzgjatjen e riparimit.

4. Garancion është e njohur vetëm me një faturë të shitjes, dhe me kartën e garancionit e cila duhet të plotësohet si duhet dhe duhet të përfshijë datën e shitjes, vula dhe nënshkrimi shitësit.

5. Prodhuesi ofron pjesë servisi në afat prej 7 vjetësh.

GARANCONI NUK MBULON

6. Inspektimit të rregullt, mirëmbajtjenndrrimi I pjesve hargjuese.

7. Rregullim ose ndryshim në përmirësimin e produktit për zbatimin që nuk janë përshkruar në udhëzimet teknike të përdorimit, përveç modifikime paraqitura Me pëlqimi AskTec LLC

GARANCONI NUK PRANOHE TË KËTO RASTE :

- Nëse një klienti nuk paraqet kartën e saktë garancionit dhe faturë blerje.
- Në qoftë se blerësi nuk përmbush udhëzimet mbi përdorimin e produktit.
- Nëse produkti është i hapur, modifikuar ose riparuar nga personi i paautorizuar.
- Nëse dështimet produktit janë shkaktuar nga forcës madhore, të tilla si rrufeja, electriciteti në fatkeqësitë e rrjetit elektrike.
- Nëse dështime shkaktuar dëme nga përdorimi i pavend ose transportit të pahijshme. Nëse defekt është një defekt në sistemin në të cilën produkti është i lidhur.

DATA PRANIMIT PAISJES
SERVIS

DATA RIPARIMIT

DATA PRANIMIT PAISJES
SERVIS

DATA RIPARIMIT

DATA PRANIMIT PAISJES
SERVIS

DATA RIPARIMIT

Ask tec d.o.o., Tahir Zajmi (KosovateX)

10000 Prishtinë, Kosovë

Tel: +381 38 771 001, E-mail: info@asktec-ks.com

SERVISI

Tel: +381 38 771 003

Fax: +381 38 771 000

MODEL NAPRAVE	
SERIJSKA ŠTEVILKA	
DATUM IZROČITVE BLAGA	
ŠTEVILKA PRODAJALČEVEGA RAČUNA	
PRODAJNO MESTO	
PODPIS IN ŽIG PRODAJALCA	

SPOŠTOVANI! Zahvaljujemo se vam za nakup naprave in upamo, da boste s svojo izbiro zadovoljni. Če bo v garancijskem obdobju potrebno popravilo izdelka, vas prosimo, da se posvetujete s pooblaščenim prodajalcem, ki vam je izdelek prodal, ali pa nas pokličite na spodaj navedeno številko oz. nas obiščite na navedenem naslovu. **PROSIMO VAS, DA PRED UPORABO IZDELKA NATANČNO PREBERETE TEHNIČNO DOKUMENTACIJO IN PRILOŽENA NAVODILA!**

GARANCIJSKA IZJAVA

- S to garancijsko izjavo uvoznik jamči za kakovost izdelka oz. brezhibno delovanje v garancijskem roku, če ga boste uporabljali v skladu z njegovim namenom in priloženim/dsgai navodili. Proizvajalec izdelka prek ekskluzivnega uvoznika oz. zastopnika ter dajalca garancije v Republiki Sloveniji jamči brezplačno popravilo izdelka v skladu z veljavnimi predpisi in pogoji, opisanimi v tem garancijskem listu. Vse morebitne okvare bodo v garancijskem roku brezplačno odpravljene pri pooblaščenem serviserju.
- Garancijski rok začne teči z dnevom nakupa izdelka in za **Vivax LED TV, Home velike gospodinjske aparate** (pralne stroje, pomivalne stroje, štedilnike in vgradno tehniko) **traja 24 mesecev**, za **Vivax Home manjše gospodinjske aparate** (vključno z mikrovalovnimi pečicami, grelci in radiatorji), **Audio i DVB-T prijarniki, Smart telefoni, Tablice pa 12 mesecev**.
- Rok za odpravo napake znaša 30 dni. Če napaka ni odpravljena v navedenem roku, proizvajalec potrošniku brezplačno zamenja blago z enakim, novim in brezhibnim blagom, razen če pred potekom roka potrošnika obvesti, da se navedeni rok podaljša na čas, ki je potreben za dokončanje popravila ali zamenjave, pri čimer se rok lahko podaljša za največ 15 dni.
- V kolikor bi se neskladnost blaga pokazala v manj kot 30 dneh od dobave blaga ima potrošnik pravico od garanta takoj zahtevati vračilo plačanega zneska.
- Če garant oz. pooblaščen serviser v zgoraj navedenem roku ne popravi ali ne zamenja blaga z novim, lahko potrošnik od garanta zahteva vračilo celotne kupnine ali zahteva sorazmerno znižanje kupnine.
- Garancija se prizna le ob predložitvi računa nakupa ter tega garancijskega lista, ki mora biti pravilno izpolnjen oziroma mora vsebovati datum prodaje, žig in podpis prodajalca.
- Čas, v katerem vam uvoznik zagotavlja servis, vzdrževanje, nadomestne dele in prikladne aparate, je vsaj 3 leta po preteku garancijskega roka.
- Prodajalec ni usposobljen za tehnično presojo glede morebitnih okvar in tako tudi ne more odločiti o zamenjavi izdelka brez mnenja pooblaščenega servisa o okvari.
- Garancija ne izključuje pravic potrošnika, ki izhajajo iz odgovornosti prodajalca za napake na blagu.
- Garancija velja samo na območju Republike Slovenije.
- V skladu s členom 16. ZVPot, garancija ne izključuje pravic potrošnikov iz naslova stvarne napake
- GARANCIJA NE VKLJUČUJE:** Rednih pregledov, vzdrževanja z menjavo potrošnih delov ob normalni uporabi, prilagajanja ali spreminjanja izdelka z namenom izboljšanja ter uporabe, ki ni opisana v tehničnih navodilih za uporabo, razen, če je za te spremembe uvoznik predhodno dal soglasje.

GARANCIJA NE VELJA V PRIMERIH:

- Če kupec ne predloži pravilno potrjenega garancijskega lista in računa nakupa izdelka.
- Če kupec ni upošteval navodil za uporabo izdelka.
- Ob vsakem posegu nepooblaščenih osebe ali kakršne koli druge predelave izdelka.
- V primeru okvar zaradi višje sile: udar strele, električni udar v električnem omrežju, naravne nesreče itd.
- V primeru okvare zaradi nepravilne uporabe ali nepravilnega transporta.
- V primeru, ko je do okvare prišlo zaradi napake v omrežju, na katerega je naprava priključena.
- Izjava EU o skladnosti je na voljo na spletni strani: www.msan.hr/dokumentacija/artikala

Izdelek na trgu EU postavlja: **M SAN GRUPA d.o.o., Dugoselska ulica 5, 10372 Rugvica, Croatia**
Tel: +385 1 3654-961, Fax: +385 1 365 4982
e-mail: info@mrservis.hr, prodaja@mrservis.hr, <http://www.vivax.com>

DATUM SPREJEMA NAPRAVE V SERVIS
DATUM POPRAVILA
DATUM SPREJEMA NAPRAVE V SERVIS
DATUM POPRAVILA
DATUM SPREJEMA NAPRAVE V SERVIS
DATUM POPRAVILA

SEZNAM SERVISNIH MESTA



- LED TV
- MANJŠI GOSPODINJSKI APARATI
(vključno z mikrovalovnimi pečicami, grelci in radiatorji)

NTT d.o.o.
 Štrbenkova 4, 3320 VELENJE
 Servis: Tel.03 897 39 50, E-mail. servis@ntt.si
 Web: <http://www.ntt.si/>

SerVic d.o.o.
 Trpinčeva ulica 37A, 1000 Ljubljana
 Servis: Tel. 01 601 01 50
 E-mail. info@svc.si
 Web: <http://www.servic.si>

- SMART TELEFONI, TABLICE

NTT d.o.o.
 Štrbenkova 4, 3320 VELENJE
 Servis: Tel.03 897 39 50, E-mail. servis@ntt.si
 Web: <http://www.ntt.si>

- VELIKI GOSPODINJSKI APARATI
(pralni stroji, pomivalni stroji, štedilniki in vgradna tehnika)

SerVic d.o.o.
 Trpinčeva ulica 37A, 1000 Ljubljana
 Servis: Tel. 01 601 01 50
 E-mail. info@svc.si
 Web: <http://www.servic.si>

VIVAX



VIVAX