

VIVAX

Made for you

MWO-2079BG

HR

Upute za uporabu

Jamstveni list / Servisna mjesta

BIH

Korisničko uputstvo
list / Servisna mjesta

SR

Korisničko uputstvo

Informacije potrošačima / Servisna mesta

CG

Korisničko uputstvo

Izjava o saobraznosti / Servisna mjesta

MAK

Упатства за употреба

Гарантни / Сервисни места

AL

Udhëzime për shfrytëzim

Fletë garancie / Serviset e autorizuara

SLO

Navodila za uporabo
list / Servisna mesta

SK

Návod na použitie

Záručný list / Zoznam servisných miest

CZ

Návod k použití

Záruční list / Seznam servisních míst

PL

Instrukcja obsługi

Karta gwarancyjna / Warunki gwarancji

HU

Használati utasítás

Jótállási jegy

EN

Instruction manual





MWO-2079BG

HR BIH CG

Upute za uporabu

Mikrovalna pećnica



DOBRODOŠLI!

Ovaj uređaj udovoljava najvišim standardima te donosi inovativnu tehnologiju i visoku udobnost upotrebe.

Pažljivo pročitajte ove upute prije uporabe vaše nove mikrovalne pećnice i odložite upute na sigurno i znano mjesto za slučaj budućeg korištenja.

Ako slijedite ove upute i pridržavate se svih sigurnosnih upozorenja, vaša nova mikrovalna pećnica pouzdano će vam služiti godinama.

SAČUVAJTE OVE UPUTE I UKOLIKO PRODAJTE IЛИ POKLANJATE UREĐAJ DRUGIM OSOBAMA; OBAVEZNO PRILOŽITE I OVU UPUTU!

**MJERE OPREZA ZA IZBJEGAVANJE POTENCIJALNOJ
IZLOŽENOSTI MIKROVALNOM ZRAČENJU**

- (a) Ne upotrebljavajte mikrovalnu pećnicu dok su vrata pećnice otvorena, budući da to može rezultirati štetnim izlaganjem mikrovalnoj energiji. Važno je da se sigurnosne sklopke ne prepravljaju i da se nad njima ne provode prepravke i neovlaštene radnje koje mogu ugroziti vašu sigurnost.
- (b) Ne stavljajte nikakve predmete između vrata i prostora za posudu unutar mikrovalne pećnice, te vodite računa da se ne nakupljaju nečistoće ili ostaci sredstava za čišćenje na brtvama vrata.
- (c) **UPOZORENJE:** Ako su brtve za vrata ili vrata oštećena, mikrovalna pećnica se ne smije koristiti, dok ovlaštena servisna osoba ne ukloni kvar.

DODATAK

Ako se uređaj redovito ne održava i čisti, njegova površina može se uništiti, a to će utjecati na životni vijek trajanja uređaja te dovesti do potencijalno opasne situacije.

Molimo vas da pročitate sljedeća sigurnosna upozorenja i sačuvate ove upute za buduću potrebu. Uvijek slijedite sva upozorenja i upute označene na proizvodu.

Specifikacije:

Model:	MWO-2079BG
Nazivni napon:	230V~ 50Hz
Nazivna ulazna snaga (mikrovalna pećnica)	1050W
Nazivna izlazna snaga (mikrovalna pećnica)	700W
Nazivna ulazna snaga (Gril)	1000W
Kapacitet mikrovalne pećnice:	20 L
Promjer okretne platforme:	Φ255 mm
Vanjski promjer:	439 x 356 x 258 mm
Neto težina:	oko 11.10 kg

VAŽNA UPOZORENJA I SIGURNOSNE UPUTE



Munja sa simbolom strelice unutar jednakostraničnog trokuta upozorava korisnika na prisutnost opasnog i neizoliranog napona unutar proizvoda koji može biti dovoljno snažan da predstavlja opasnost od strujnog udara.



Uskličnik unutar jednakostraničnog trokuta upozorava korisnika na prisutnost važnih uputa za uporabu i održavanje u dokumentu priloženom uz proizvod.



OPREZ



OPASNOST OD STRUJNOG UDARA NE OTVARATI

Ne skidajte poklopac uređaja. Ni u kojem slučaju korisniku nije dozvoljeno da provodi bilo kakve radnje popravka ili prepravke uređaja. Prepustite taj posao kvalificiranom ovlaštenom serviseru.

Kako bi se smanjio rizik od požara, električnog udara, ozljeda ili pretjeranog izlaganja mikrovalnoj energiji i zračenju, kada upotrebljavate uređaj, uvijek slijedite osnovne mjere predostrožnosti, uključujući sljedeće:

1. **Upozorenje:** Tekućine i druge namirnice ne smiju se zagrijavati u zatvorenim posudama jer bi to moglo izazvati eksploziju.
2. **Upozorenje:** Opasno je, osim za odgovorne ovlaštene servisere, provoditi bilo kakvo servisiranje ili popravak uređaja koji uključuje uklanjanje poklopca koji štiti osobe od izlaganja mikrovalnoj energiji.
3. Ovaj uređaj mogu koristiti djeca starija od 8 godina i osobe sa smanjenim fizičkim, osjetilnim ili mentalnim sposobnostima ili nedostatkom iskustva i znanja, jedino ako su pod nadzorom ili ako su im dane upute za sigurnu uporabu uređaja, te ako su svjesni potencijalnih opasnosti. Djeca se ne smiju igrati s uređajem. Čišćenje

- i održavanje ne smiju provoditi djeca mlađa od 8 godina i kada nisu pod nadzorom.
4. Držite uređaj i njegov kabel napajanja izvan dohvata djece mlađe od 8 godina.
 5. Koristite isključivo pribor koji je pogodan za uporabu u mikrovalnoj pećnici.
 6. Mikrovalnu pećnicu treba redovito čistiti i uklanjati sve ostatke hrane.
 7. **Pročitajte i pridržavajte se “MJERA OPREZA ZA IZBJEGAVANJE POTENCIJALNE IZLOŽENOSTI MIKROVALNOJ ENERGIJI”.**
 8. Prilikom zagrijavanja hrane u plastičnim ili papirnatim posudama pazite na mikrovalnu pećnicu zbog mogućnosti zapaljenja i požara.
 9. Ako je vidljiv dim, isključite ili odspojite uređaj sa napajanja i ostavite vrata zatvorena, kako bi se plamen prvo ugasio.
 10. Ne prekuhavajte hranu.
 11. Ne koristite unutrašnjost mikrovalne pećnice za svrhe pohrane. Nemojte spremati ili odlagati namirnice kao što su kruh, keksi i slično unutar mikrovalne pećnice.
 12. Uklonite sve metalne vrpce za povezivanje i metalne ručke s papirnatih ili plastičnih posuda / vrećica prije nego ih stavite u mikrovalnu pećnicu.
 13. Instalirajte i smjestite ovu mikrovalnu pećnicu samo u skladu s uputama za instalaciju.
 14. Jaja u ljusci ili tvrdo kuhana jaja ne smiju se zagrijavati u mikrovalnoj pećnici jer može doći do eksplozije, čak i nakon što je mikrovalna pećnica završila s grijanjem hrane.
 15. Ovaj je uređaj namijenjen uporabi u kućanstvu i sličnim prostorima, kao što su:
 - kuhinje osoblja u trgovinama, uredima i drugim radnim okruženjima;
 - od strane gostiju u hotelima, motelima i drugim stambenim prostorima;

- u seoskim kućama za iznajmljivanje;
 - u prostorima koji nude „noćenje s doručkom“.
16. Ako je kabel za napajanje oštećen, kako bi se izbjegle potencijalno opasne situacije, kabel mora zamijeniti proizvođač, serviser ili druga kvalificirana osoba.
 17. Nemojte skladištiti ili upotrebljavati uređaj na otvorenom.
 18. Ne koristite ovu mikrovalnu pećnicu u blizini vode, u vlažnim prostorijama ili u blizini bazena.
 19. Temperatura dostupnih površina za vrijeme rada uređaja može biti visoka. Površine su sklone zagrijavanju tijekom uporabe. Držite kabel napajanja podalje od zagrijane površine i ne pokrivajte otvore na kućištu koji služe ventilaciji i hlađenju uređaja.
 20. Obratite pažnju na to da kabel ne visi s ruba stola ili pulta.
 21. Ako dugoročno ne održavate pećnicu u čistom stanju, to može dovesti do propadanja površine, što može imati negativan utjecaj na vijek trajanja uređaja i potencijalno dovesti do opasne situacije. Takva oštećenja ne ulaze u jamstvo.
 22. Sadržaj bočica za hranjenje i staklenki za bebe treba prethodno promiješati ili protresti, a temperaturu prije konzumiranja provjeriti, kako bi se izbjegle opekline i ozljede.
 23. Mikrovalno zagrijavanje pića može rezultirati odgođenim eruptivnim ključanjem, stoga na to treba pripaziti prilikom rukovanja posudama i spremnicima.
 24. Uređaj nije namijenjen za uporabu od strane osoba (uključujući i djecu) sa smanjenim fizičkim, osjetilnim ili mentalnim sposobnostima ili nedostatkom iskustva i znanja, osim ako su pod nadzorom ili ako su dobili upute za uporabu uređaja od strane osobe odgovorne za njihovu sigurnost.
 25. Djeca trebaju biti pod nadzorom kako bi se osiguralo da se ne igraju s uređajem.
 26. Uređaji nisu namijenjeni za rad pomoću vanjskog tajmera ili sustava na daljinsko upravljanje.

27. **UPOZORENJE:** Dostupni dijelovi mogu postati vrući tijekom uporabe. Djecu mlađu od 8 godina treba držati podalje od uređaja u radu, osim ako su pod nadzorom.
28. Nemojte koristiti parni čistač za čišćenje uređaja.
29. Za vrijeme uporabe uređaj postaje vruć. Treba izbjegavati dodirivanje grijaćih elemenata u mikrovalnoj pećnici.
30. Koristite samo temperaturne sonde preporučene za mikrovalnu pećnicu (vrijedi samo za pećnice koje su opremljene mogućnošću korištenja temperaturne sonde).
31. Stražnja strana uređaja treba biti postavljena uz zid.
32. Mikrovalna pećnica ne smije se postavljati ili ugrađivati u kuhinjske elemente.
33. Mikrovalna pećnica namijenjena je za grijanje hrane i pića. Sušenje hrane ili odjeće i grijaćih jastučića, papuča, spužvi, vlažnih krpa i slično može dovesti do opasnosti od ozljeda, zapaljenja ili požara.

**PAŽLJIVO PROČITAJTE OVAJ PRIRUČNIK I
DRŽITE GA NA SIGURNOM I ZNANOM MJESTU
ZA EVENTUALNU BUDUĆU UPORABU!**

Kako bi se smanjila opasnost od ozljeda Instalacija i uzemljenje

OPASNOST

Opasnost od strujnog udara: Dodirivanje nekih unutarnjih dijelova uređaja može dovesti do ozbiljnih ozljeda ili smrti. Nemojte rastavljati uređaj.

UPOZORENJE

Opasnost od strujnog udara: Nepravilno korištenje uzemljenja može dovesti do strujnog udara.

Uređaj nemojte priključivati na električno napajanje dok nije pravilno instaliran i smješten na stabilnu podlogu.

Ovaj uređaj mora biti uzemljen. U slučaju kratkog spoja, uzemljenje smanjuje rizik od strujnog udara gdje uzemljenje odvodi struju kroz vodič uzemljenja.

Ovaj uređaj je opremljen kablom koji ima vodič uzemljenja i utikač s uzemljenjem. Utikač mora biti priključen na utičnicu koja je ispravno instalirana i uzemljena. Obratite se kvalificiranom električaru ili

serviseru ako vam upute za uzemljenje nisu u potpunosti jasne ili ako postoji sumnja da uređaj nije ispravno uzemljen.

Ako je potrebno koristiti produžni kabel, koristite samo 3-žilni kabel.

1. Kratki kabel napajanja uređaja koristi se kako bi se smanjili rizici od zaplitanja ili spoticanja o duže kablove.
2. Ako se koriste dugi kablovi ili produžni kabel:
 - 1) Podaci i karakteristike drugog kabela ili produžnog kabela trebaju biti jednaki podacima uređaja.
 - 2) Produžni kabel mora biti 3-žilni kabel s uzemljenjem.
 - 3) Dugi kabel mora biti postavljen na način da ne visi s police ili sa stola kako bi se izbjeglo povlačenje kabela od strane djece ili nenamjerno spoticanje.

ČIŠĆENJE

Uvijek najprije isključite uređaj sa izvora napajanja.

1. Očistite unutrašnjost mikrovalne pećnice vlažnom krpom nakon uporabe.
2. Pribor pećnice čistite na uobičajeni način u sapunici i vodi.
3. Okvir vrata, brtve i drugi dijelovi pećnice moraju se pažljivo čistiti vlažnom krpom, po potrebi kada primijetite da su zaprljani.
4. Nemojte koristiti oštra abrazivna sredstva ili oštre metalne predmete za struganje kako biste očistili staklo na vratima mikrovalne pećnice, jer oni mogu nepovratno oštetiti površinu, što može dovesti do oštećenja stakla i drugih dijelova pećnice.
5. **Savjet za čišćenje:** Za lakše čišćenje stjenki unutrašnjosti koje dolaze u dodir s hranom: Polovicu limuna stavite u zdjelu, dodajte 300ml (veliku čašu) vode i grijte na 100% mikrovalne snage 10 minuta. Obrišite mikrovalnu pećnicu mekom, suhom krpom.

PRIBOR

OPREZ

Opasnost od ozljede!

Provođenje bilo kakvog servisiranja ili popravka koje uključuje uklanjanje poklopca koji štiti od izlaganja mikrovalnoj energiji predstavlja opasnost izlaganju mikrovalnom zračenju. Servis prepustite ovlaštenom servisnom osoblju.

Pogledajte upute pod "Materijali koje možete koristiti u mikrovalnoj pećnici ili koje treba izbjegavati u mikrovalnoj pećnici".

Postoji određeni nemetalni pribor koji nije siguran za korištenje u mikrovalnoj pećnici. Ako ste u nedoumici, dotični pribor možete testirati slijedećim postupkom:

Test za pribor:

1. Napuniti posudu koja je sigurna za korištenje u mikrovalnoj pećnici jednom šalicom hladne vode (250 ml) i zajedno stavite posudu s priborom koji želite testirati.
2. Uključite pećnicu na maksimalnu snagu na 1 minutu.
3. Pažljivo opipajte testirani pribor. Ako je topao, pribor nije prikladan za uporabu u mikrovalnoj pećnici.
4. Nemojte prekoračiti predviđeno vrijeme od 1 minute rada.

Materijali pogodni za mikrovalnu pećnicu

Pribor	Opaske
Posude za pečenje	Slijedite upute proizvođača. Dno posude za pečenje mora se nalaziti 5mm iznad okretnog tanjura. Neispravna uporaba može uzrokovati pucanje okretnog tanjura.
Stolno posuđe	Samo ono koje je sigurno za korištenje u mikrovalnoj pećnici. Slijedite upute proizvođača. Nemojte koristiti napuknuto ili okrhnuo posuđe.
Staklenke	Uvijek uklonite poklopac. Koristite samo za grijanje hrane dok ona ne postane topla. Većina staklenki nisu otporne na toplinu i mogu puknuti.
Stakleno posuđe	Samo stakleno posuđe koje je otporno na toplinu. Uvjerite se da nema metalnih dijelova. Nemojte koristiti napuknuto ili okrhnuo posuđe.
Vrećice za pečenje	Slijedite upute proizvođača. Ne zatvarajte vrećice metalnim vrpcama za povezivanje. Ostavite vrećicu otvorenu kako biste omogućili izlazak pare.
Papirnati tanjuri i čaše	Koristiti samo za kratkotrajno kuhanje / podgrijavanje. Ne ostavljajte pećnicu bez nadzora tijekom rada.
Papirnati ubrusi	Koriste se za pokrivanje hrane kod grijanja i apsorpcije masti. Koristite ih pod nadzorom i samo za kratko kuhanje.
Pergament	Koristite ga za pokrivanje kako biste spriječili prskanje ili kao omot za kuhanje na pari.
Plastika	Samo ona sigurna za korištenje u mikrovalnoj pećnici. Slijedite upute proizvođača. Treba sadržavati oznaku: "Microwave Safe". Neke plastične posude mogu omekšati za vrijeme zagrijavanja hrane. "Vrećice za kuhanje" i čvrsto zatvorene plastične vrećice treba prorezati ili probosti u skladu s uputama na pakiranju.
Plastični omot	Samo onaj siguran za korištenje u mikrovalnoj pećnici. Koristite za pokrivanje hrane tijekom kuhanja u svrhu zadržavanja vlage. Obratite pažnju na to da plastični omot ne dodiruje hranu.
Termometri	Samo oni sigurni za korištenje u mikrovalnoj pećnici (termometri za meso i šećer).
Voštani papir	Koristite za pokrivanje kako bi se spriječilo prskanje i zadržala vlaga

Materijali koje treba izbjegavati u mikrovalnoj pećnici

Pribor	Opaske
Aluminijski pladanj	Može izazvati iskrenje. Prebacite hranu u posudu sigurnu za korištenje u mikrovalnoj pećnici.
Karton za hranu s metalnom ručkom	Može izazvati iskrenje. Prebacite hranu u posudu sigurnu za korištenje u mikrovalnoj pećnici.
Metalni ili metalom obrubljeni pribor	Metal štiti hranu od mikrovalne energije. Metalni obrubi mogu izazvati iskrenje.
Metalne vrpce za povezivanje	Mogu uzrokovati iskrenje i izazvati požar u mikrovalnoj pećnici.
Papirnate vrećice	Mogu izazvati požar u mikrovalnoj pećnici.
Plastična pjena	Plastična se pjena može rastopiti ili kontaminirati tekućinu ili namirnice kada je izložena visokim temperaturama
Drvo	Drvo će se isušiti ako se koristi u mikrovalnoj pećnici, ali isto tako može i popucati ili se deformirati.

POSTAVLJANJE MIKROVALNE PEĆNICE

Nazivi dijelova mikrovalne pećnice i opreme

Izvadite mikrovalnu pećnicu i sve materijale iz kartona i unutrašnjosti mikrovalne pećnice.

Mikrovalna pećnica dolazi sa sljedećom opremom:

- stakleni pladanj x1
- prsten okretne platforme x1
- upute za uporabu x1

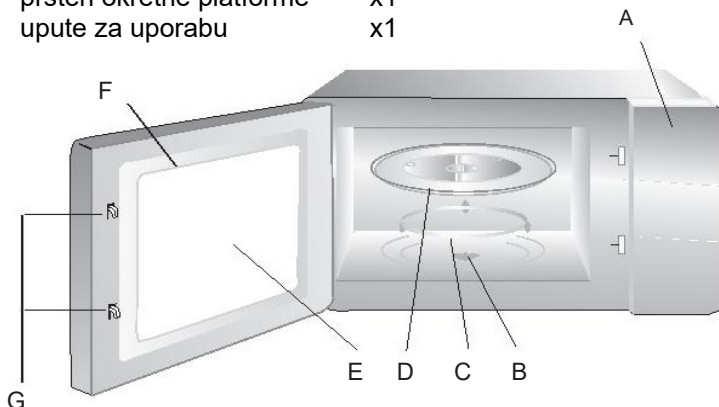

Podloga za Gril pečenje
(postavite ju na stakleni
tanjur)
(Ne smije se koristiti za
vrijeme Mikrovalnog kuhanja)



- A) Upravljačka ploča
- B) Osovina okretne platforme
- C) Prsten okretne platforme
- D) Stakleni pladanj
- E) Prozor za promatranje
- F) Vrata
- G) Sigurnosni sustav blokade

Instalacija okretne platforme



- A.** Nikada ne postavljajte stakleni pladanj naopako. Stakleni pladanj nikada ne smije biti blokiran.
- B.** Stakleni pladanj i prsten okretne platforme uvijek se moraju koristiti tijekom rada mikrovalne pećnice.
- C.** Sva hrana i posude za hranu uvijek se stavljaju na stakleni pladanj.
- D.** Ako stakleni pladanj ili prsten okretne platforme napuknu ili popucaju, obratite se vašem najbližem, ovlaštenom servisu.

Prva uporaba

Prije prve uporabe, obavezno uklonite svu ambalažu i opremu iz uređaja. Proverite postoji li na i unutar uređaja bilo kakvo oštećenje poput udubljenja ili neispravnih vrata. Nemojte započeti koristiti mikrovalnu pećnicu ukoliko je oštećena. Kontaktirajte ovlašteni servis ili trgovinu gdje ste nabavili proizvod.

Kućište: Uklonite sve zaštitne folije i ambalažu sa kućišta i unutar mikrovalne pećnice.

Nemojte skidati svijetlosmeđi karton (mica karton) koji se nalazi unutar prostora pećnice. Mica karton služi za zaštitu magnetrona!

Instalacija

1. Odaberite površinu koja osigurava dovoljno slobodnog prostora za ulazne i / ili izlazne otvore.

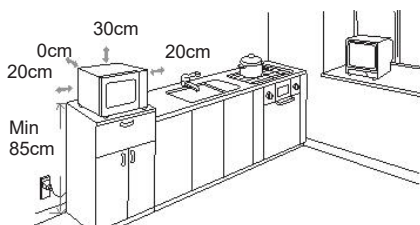

- a. Minimalna visina instalacije je 85cm od poda.
- b. Stražnja površina uređaja mora biti postavljena uz zid. Ostavite razmak od najmanje 30 cm iznad mikrovalne pećnice. Minimalni razmak pećnice od ostalih elemenata je 20cm.
- c. Ne uklanjajte nožice s dna mikrovalne pećnice.
- d. Blokiranje ulaznih i / ili izlaznih otvora može oštetiti mikrovalnu pećnicu.

- e. Pećnicu postavite najdalje što možete od radio i TV prijarnika. Rad mikrovalne pećnice može izazvati smetnje signala.

2. Mikrovalnu pećnicu uključite u standardnu utičnicu su uzemljenjem u vašem kućanstvu. Osigurajte da su napon i frekvencija usklađeni s naponom i frekvencijom naznačenoj na nazivnoj pločici-naljepnici uređaja.

UPOZORENJE:

Mikrovalnu pećnicu nemojte instalirati iznad štednjaka ili drugog uređaja koji proizvodi toplinu.



Ako je instalirate blizu ili iznad izvora topline, mikrovalna pećnica može se oštetiti i jamstvo ne pokriva takva oštećenja.

Dostupne dodirne površine mogu biti vruće tijekom rada

KORIŠTENJE

Ova mikrovalna pećnica koristi suvremenu digitalnu kontrolu kako bi se parametri kuhanja optimalno prilagodili vašim potrebama.

Upravljačka ploča i karakteristike



 Microvalovi / Gril / Kombinacija

 Težina / Vrijeme odmrzavanja

 — Clock (Sat)
— Preset (Postavljanje)

 Auto Izbornik

 Stop / Poništi

 Start/+30Sec / Potvrda.
+30Sec.

AUTO IZBORNIK			
A1	A2	A3	A4
Podgrijavanje	Povrće	Riba	Meso
A5	A6	A7	A8
Tjestenina	Krumpir	Pizza	Juha

1. Postavljanje sata

Kada je mikrovalna pećnica priključena na napajanje, na zaslonu će biti prikazano "0:00", jednom će se oglasiti zvučni signal.

- Pritisnite tipku "**CLOCK / PRE-SET (SAT / POSTAVLJANJE)**", prikaz sata početi će treptati;
- Okrenite "**OKRETNU TIPKU**" za ugađanje točnog vremena (sata). Možete ugoditi sat u rasponu "0—23".
- Pritisnite "**CLOCK / PRE-SET (SAT / POSTAVLJANJE)**", oznaka minuta početi će treptati.
- Okrenite "**OKRETNU TIPKU**" za ugađanje točnog vremena (minuta). Možete ugoditi minute u rasponu "0—59".

e) Pritisnite "**CLOCK / PRE-SET (SAT / POSTAVLJANJE)**" za kraj postavljanja sata. Oznaka na zaslonu ":" će treptati.

Opaska: 1) *Ukoliko sat nije postavljen, nije moguće koristiti mikrovalnu pećnicu.*
2) *Za vrijeme postavljanja sata, ukoliko ne pritisnete niti jednu operaciju unutar 1 minute, pećnica će se automatski vratiti u prethodni mod rada.*

2. Mikrovalno kuhanje

- Pritisnite tipku "**Mikrovalovi / Gril / Kombinacija**" i oznaka "**P100**" će početi treptati.
- Pritisnite "**Mikrovalovi / Gril / Kombinacija**" nekoliko puta ili ugodite "**OKRETNOM TIPKOM**" snagu mikrovalova. "**P100**", "**P80**", "**P50**", "**P30**", "**P10**" će biti prikazano na zaslonu.
- Pritisnite tipku "**START/+30SEC./ POTVRDA**" za potvrdu odabrane opcije.
- Okrenite "**OKRETNU TIPKU**" za ugađanje vremena kuhanja. (Moguće je ugađanje vremena u rasponu 0:05s - 95:00min.)
- Pritisnite tipku "**START/+30SEC./ POTVRDA**" za početak kuhanja.

Opaska: *Koraci ugađanja vremena kuhanja prikazani su u donjoj tablici:*

0---1	min	:	5 sek
1---5	min	:	10 sek
5---10	min	:	30 sek
10---30	min	:	1 minuta
30---95	min	:	5 minuta

Tablica snage mikrovalova

Funkcija/Snaga	Zaslon.	Vrsta namirnica
10% Niska	P10	Omekšavanje sladoleda
30% Srednje niska (Odmrzavanje)	P30	Juhšni gulaš, omekšavanje maslaca ili odmrzavanje
50% Srednja	P50	Gulaš, Riba
80% Srednje visoka	P80	Riža, Riba, Piletina, Mljeveno meso
100% Visoka	P100	Podgrijavanje, Mlijeko, Zagrijavanje vode do vrenja, Povrće, Pića

3. Gril pečenje

- Pritisnite tipku "**Mikrovalovi / Gril / Kombinacija**" i oznaka "**P100**" će početi treptati.
- Pritisnite "**Mikrovalovi / Gril / Kombinacija**" nekoliko puta ili ugodite "**OKRETNOM TIPKOM**" za odabir funkcije gril "**G**".

Pritisnite tipku "**START/+30SEC./POTVRDA**" za potvrdu gril funkcije. Zaslou prikazuje "G".

- c) Okrenite "**OKRETNU TIPKU**" za ugađanje vremena Gril funkcije. (Moguće je ugađanje vremena u rasponu 0:05s - 95:00min.)
- d) Pritisnite tipku "**START/+30SEC./ POTVRDA**" za početak kuhanja.

Opaska: *Kada protekne polovica ugođenog vremena Grila, pećnica će se oglasiti zvučnim signalom. Za postizanje boljeg efekta Gril pečenja, preporuka je da tada otvorite vrata paćnice, okrenete namirnicu, zatvorite vrata i tada pritisnite tipku "**START/+30 SEC./POTVRDA**" za nastavak.*

Ukoliko ne otvorite vrata, Gril pečenje se nastavlja.

4. Kombinirano kuhanje

- a) Pritisnite tipku "**Mikrovalovi / Gril / Kombinacija** " i oznaka "**P100**" će početi treptati.
- b) Pritisnite "**Mikrovalovi / Gril / Kombinacija**" nekoliko puta ili "**OKRETNOM TIPKOM**" postavite kombinirani mod rada: **C-1** (55% mikrovalovi + 45% gril) ili **C-2** (36% mikrovalovi + 64% gril).
- c) Pritisnite tipku "**START/+30SEC./ POTVRDA** " za potvrdu odabrane opcije
- d) Okrenite "**OKRETNU TIPKU**" za ugađanje vremena kuhanja. (Moguće je ugađanje vremena u rasponu 0:05s - 95:00min.)
- e) Pritisnite tipku "**START/+30SEC./ POTVRDA**" za početak kuhanja.

5. Brzo kuhanje

- a) U modu čekanja, pritisnite tipku "**START/+30SEC./POTVRDA**" za kuhanje sa 100% snage u vremenu od 30 sekundi. Svakim pritiskom tipke povećavate vrijeme za 30 sek. Maksimalno moguće vrijeme je 95 minuta.
- b) Za vrijeme rada u mirovalnom, Gril, kombiniranom ili modu odmrzavanja, pritisnite tipku "**START/+30SEC./POTVRDA**" za povećanje vremena kuhanja.
- c) U modu čekanja, okrenite "**OKRETNU TIPKU**" prema lijevo kako bi direktno postavili vrijeme kuhanja. Nakon odabira vremena, pritisnite "**START/+30SEC./POTVRDA**" za početak kuhanja. Snaga mikrovalova je maksimalna (100%).

Opaska: *U Auto modu rada ili odmrzavanju po težini, vrijeme nije moguće povećavati pritiskom na tipku "**START/+30SEC./POTVRDA**".*

6. Odmrzavanje po težini

- a) Pritisnite tipku "**TEŽINA / VRIJEME ODMRZAVANJA** ", na zaslonu će biti prikazano: "**DEF1**".
- b) Okrenite "**OKRETNU TIPKU**" za odabir težine namirnice. Moguće je ugoditi težinu u rasponu 100-2000g.
- c) Pritisnite tipku "**START/+30SEC./POTVRDA**" za početak odmrzavanja.

7. Odmrzavanje po vremenu

- a) Pritisnite tipku "**TEŽINA / VRIJEME ODMRZAVANJA**", na zaslonu će biti prikazano: "**dEF2**".
- b) Okrenite "**OKRETNU TIPKU**" za odabir vremena odmrzavanja. Najveće moguće vrijeme je 95 minuta.
- c) Pritisnite "**START/+30SEC./POTVRDA**" za početak odmrzavanja. Snaga odmrzavanja je P30 ai nije je moguće mijenjati.

8. Kuhanje u fazama

Moguće je maksimalno postaviti dvije faze kuhanja. Ako je jedna faza odmrzavanje, automatski će biti postavljena kao prva faza. Nakon svake faze iglasiti će se zvučni signal.

Primjer: Želite li prvo odmrznuti hranu u trajanju od 5 minuta a zatim započeti pečenje s 80% mikrovalne snage u trajanju od 7 minuta.

Koraci su sljedeći:

- a) Pritisnite dva puta tipku "**TEŽINA/VRIJEME ODMRZAVANJA**". Na zaslonu će biti prikazano: "**dEF2**";
- b) Okrenite "**OKRETNU TIPKU**" za odabir vremena odmrzavanja i ugodite vrijednost na 5 minuta;
- c) Pritisnite tipku "**Mikrovalovi / Gril / Kombinacija**" i oznaka "**P100**" će početi treptati;
- d) Pritisnite ponovo tipku "**Mikrovalovi / Gril / Kombinacija**" ili okrenite "**OKRETNU TIPKU**" kako bi postavili snagu mikrovalova na 80%. Zaslom će prikazivati "**P80**";
- e) Pritisnite tipku "**START/+30SEC./POTVRDA**" za potvrdu ugađanja;
- f) Okrenite "**OKRETNU TIPKU**" za ugađanje vremena kuhanja na 7 minuta;
- g) Pritisnite tipku "**START/+30SEC./POTVRDA**" za početak kuhanja.

9. Funkcija programiranog kuhanja

- a) Prvo ugodite sat. (pogledajte poglavlje "Postavljanje sata".)
- b) Unos Programa kuhanja. Dvije faze kuhanja mogu se unaprijed ugoditi kao program. Odmrzavanje nije moguće postaviti kao program.

Primjer: Želite postaviti program na kuhanje s 80% snage u trajanju od 7 minuta.

- I. Pritisnite tipku "**Mikrovalovi/Gril/Kombinacija**". i oznaka "**P100**" će početi treptati;
- II. Pritisnite ponovno tipku "**Mikrovalovi/Gril/Kombinacija**" ili okrenite "**OKRETNU TIPKU**" za postavljanje snage na 80%. Na zaslonu će biti prikazano "**P80**";
- III. Pritisnite tipku "**START/+30SEC./POTVRDA**" za potvrdu;

- IV. Okrenite "**OKRETNU TIPKU**" za ugađanje vremena kuhanja na 7 minuta;

Nakon gornjih ugađanja, **nemojte pritisnuti tipku "START/+30SEC./POTVRDA"** već slijedite donje korake:

- c) Pritisnite "**SAT / POSTAVLJANJE**". Zaslون s prikazom sati će treperiti;
- d) Okrenite "**OKRETNU TIPKU**" za ugađanje točnog vremena (sata). Možete ugoditi sat u rasponu "0—23".
- e) Pritisnite "**CLOCK / PRE-SET (SAT / POSTAVLJANJE)**", oznaka minuta početi će treptati.
- f) Okrenite "**OKRETNU TIPKU**" za ugađanje točnog vremena (minuta). Možete ugoditi minute u rasponu "0—59".
- g) Pritisnite "**CLOCK / PRE-SET (SAT / POSTAVLJANJE)**" za kraj postavljanja.

Kada se dosegne ugođeno vrijeme, oglasiti će se dvostruki zvučni signal i kuhanje će automatski započeti.

- Opaska:**
- 1) *Ukoliko sat nije postavljen, nije moguće koristiti mikrovalnu pećnicu.*
 - 2) *Brzo Kuhanje ili Odmrzavanje nije moguće postaviti kao programirano kuhanje.*

10. Auto Izbornici

- a) U modu čekanja, okrenite "**OKRETNU TIPKU**" prema desno za odabir Izbornika "**A-1**" do "**A-8**";
- b) Pritisnite tipku "**START/+30SEC./POTVRDA**" za potvrdu odabranog izbornika;
- c) Okrenite "**OKRETNU TIPKU**" za odabir težine namirnice;
- d) Pritisnite tipku "**START/+30SEC./POTVRDA**" za početak kuhanja;
- e) Nakon što je kuhanje završilo, oglasiti će se zvučni signal 5 puta.

11. Funkcija Zaključavanja za zaštitu djece

Zaključavanje: U modu čekanja, pritisnite tipku "**STOP/PONIŠTI**" u trajanju od 3 sek., oglasiti će se dugi "**beep**" zvučni signal što označava da je zaključavanje aktivirano. Na zaslonu će biti prikazano: "⏸ _ _ _ _".

Poništavanje zaključavanja: U zaključanom stanju, pritisnite tipku "**STOP/PONIŠTI**" u trajanju od 3 sek., oglasiti će se dugi "**beep**" zvučni signal što označava da je zaključavanje poništeno.

12. Funkcija provjere postavki

- a) U modu kuhanja mikrovalovima, grilom i kombiniranim kuhanjem, pritisnite tipku "**Mikrovalovi/Gril/Kombinacija**", na zaslonu će se prikazati snaga kuhanja.
- b) U modu čekanja, pritisnite tipku "**SAT / POSTAVLJANJE**" za provjeru vremena odgode početka kuhanja. Predugođeno vrijeme će treptati 3 sekunde, zatim će se pećnica vratiti na prikaz sata.
- c) Za vrijeme rada pećnice, pritisnite tipku "**SAT / POSTAVLJANJE**" za provjeru trenutnog vremena. Prikaz će trajati 3 sekunde.

13. Specifikacija

- a) Prilikom okretanja ili pritiskanja tipki, pećnica će se uvijek oglasiti zvučnim signalom;
- b) Ukoliko ste za vrijeme rada pećnice otvorili vrata, za nastavak kuhanja obavezno marate pritisnuti tipku "**START/+30SEC./POTVRDA**";
- c) Prilikom postavljanja Programiranog kuhanja, ukoliko unutar 1 minute ne pritisnete tipku "**START/+30SEC./POTVRDA**", program će biti otkazan. Na zaslonu će se prikazati sat.
- d) Zvučni signal se oglašava kada je tipka ispravno pritisnuta, ukoliko tipka ili funkcija nije moguća, neće biti zvučnog signala.
Zvučni signal će se oglasiti pet puta kako bi vas podsjetio da je kuhanje završeno.

Auto Izbornik

Izbornik	Težina	Zaslon	Snaga
A-1 AUTO PODGRIJAVANJE	200g	200	100%
	400g	400	
	600g	600	
A-2 POVRĆE	200g	200	100%
	300g	300	
	400g	400	
A-3 RIBA	250g	250	80%
	350g	350	
	450g	450	

A-4 MESO	250g	250	100%
	350g	350	
	450g	450	
A-5 TJESTENINA	50g (s 450g hladne vode)	50	80%
	100g (s 800g hladne vode)	100	
A-6 KRUMPIR	200g	200	100%
	400g	400	
	600g	600	
A-7 PIZZA	200g	200	100%
	400g	400	
A-8 JUHA	200ml	200	80%
	400ml	400	

Otklanjanje problema

Normalno	
Mikrovalna pećnica ometa TV signal	Radio i TV prijam može biti ometan radom mikrovalne pećnice. To je slično ometanju malih električnih uređaja, kao što su mikser, usisivač i električni ventilator. To je normalno. Odmaknite uređaj od mikrovalne pećnice.
Prigušeno svjetlo u mikrovalnoj pećnici	Prilikom kuhanja s niskom snagom, svjetlo može postati prigušeno. To je normalno.
Para se gomila na vratima, vrući zrak izlazi iz otvora	Prilikom kuhanja para može izlaziti iz hrane. Većina će izaći kroz otvore. No, jedan će se dio akumulirati na hladnijim mjestima poput vrata mikrovalne pećnice. To je normalno.
Slučajno je uključen rad mikrovalne pećnice, bez hrane	Zabranjeno je i opasno pokretanje uređaja bez hrane. To je vrlo opasno. Odmah isključite pećnicu!

Problem	Mogući uzrok	Rješenje
Mikrovalna pećnica se ne može pokrenuti	Kabel napajanja nije ispravno priključen	Isključite i ponovno uključite utikač nakon 10 sekundi.
	Osigurač je pregorio ili „iskočio“	Zamijenite osigurač ili resetirajte sklopku (od strane profesionalnog servisera)
	Poteškoće s utičnicom	Testirajte utičnicu s drugim električnim uređajem.
Mikrovalna pećnica ne grije	Vrata nisu ispravno zatvorena	Ispravno zatvorite vrata

Prijateljski odnos prema okolišu



Proizvodi označeni ovim simbolom označavaju da proizvod spada u grupu električne i elektroničke opreme (EE Proizvodi) te se ne smiju odlagati zajedno s kućnim ili glomaznim otpadom. Ispravnim postupanjem, zbrinjavanjem i recikliranjem proizvoda, sprječavate potencijalne negativne posljedice na ljudsko zdravlje i okoliš, koji mogu nastati zbog neadekvatnoga zbrinjavanja ili bacanja ovog proizvoda.

Za više informacija o recikliranju i zbrinjavanju ovog proizvoda, molim kontaktirajte M SAN Grupu, vaš lokalni ured za zbrinjavanje opasnog otpada ili vašu trgovinu gdje ste kupili proizvod. Više informacija možete pronaći na www.elektrootpad.com i info@elektrootpad.com ili pozivom na broj 062 606 062.

EU Izjava o sukladnosti

Ovaj uređaj proizveden je u skladu sa važećim Europskim normama i u skladu je sa svim važećim Direktivama i Regulativama.



EU Izjavu o sukladnosti možete preuzeti sa slijedećeg linka:

www.msan.hr/dokumentacijaartikala

MWO-2079BG

SR BIH CG

Korisničko uputstvo

Mikrotalasna rerna

DOBRODOŠLI!

Ovaj uređaj zadovoljava najviše standarde, donosi inovativnu tehnologiju i visoku udobnost prilikom upotrebe.

Pažljivo pročitajte ova uputstva pre upotrebe vaše nove mikrotalasne rerne i sačuvajte ih, za slučaj da vam kasnije zatrebaju.

Ako sledite ova uputstva i pridržavate se svih sigurnosnih upozorenja, vaša nova mikrotalasna rerma godinama će pouzdano da vas služi.

**SAČUVAJTE OVA UPUTSTVA I UKOLIKO PRODAJETE ILI POKLANJATE
UREĐAJ DRUGIM OSOBAMA OBAVEZNO IH PRILOŽITE!**

MERE OPREZA ZA IZBEGAVANJE POTENCIJALNE IZLOŽENOSTI MIKROTALASNOM ZRAČENJU

- (a) Ne upotrebljavajte mikrotalasnu rernu dok su vrata rerne otvorena jer tako možete da budete izloženi štetnom mikrotalasnom zračenju. Važno je da se sigurnosne sklopke ne prepravljaju i da se na njima ne vrše popravke i neovlašćene radnje koje mogu da ugroze vašu sigurnost.
- (b) Ne stavljajte nikakve predmete između vrata i prostora za posudu unutar mikrotalasne rerne i vodite računa da se ne nakupljaju nečistoće ili ostaci sredstava za čišćenje na zaptivačima vrata.
- (c) **UPOZORENJE:** Ako su zaptivači za vrata ili vrata oštećena, mikrotalasna rerna ne sme da se upotrebljava dok ovlašćeni serviser ne otkloni kvar.

DODATAK

Ako se uređaj ne čisti i ne održava redovno, njegova površina može da se uništi a to može da utiče na vek trajanja uređaja ili da dovede do potencijalno opasne situacije.

Molimo vas da pročitate sledeća sigurnosna upozorenja i sačuvate ova uputstva za upotrebu u budućnosti. Uvek sledite sva upozorenja i uputstva označena na proizvodu.

Specifikacije:

Model:	MWO-2079BG
Nazivni napon:	230V~ 50Hz
Nazivna ulazna snaga (mikrotalasna rerna)	1050W
Nazivna izlazna snaga (mikrotalasna rerna)	700W
Nazivna ulazna snaga (Gril)	1000W
Kapacitet mikrotalasne rerne:	20 L
Prečnik rotirajuće platforme:	Φ255 mm
Spoljašnje dimenzije:	439 x 356 x 258 mm
Neto težina:	oko. 11.10 kg

VAŽNA UPOZORENJA I SIGURNOSNA UPUTSTVA



Simbol - munja unutar jednakostraničnog trougla upozorava korisnika na prisustvo opasnog napona unutar proizvoda, koji može da bude dovoljno snažan da predstavlja opasnost od strujnog udara.



Uzvičnik unutar jednakostraničnog trougla upozorava korisnika da postoje važna uputstva za upotrebu i održavanje u (ovom) dokumentu, priloženom uz proizvod.



OPREZ



OPASNOST OD STRUJNOG UDARA! NE OTVARATI!

Ne skidajte poklopac uređaja. Ni u kom slučaju korisniku nije dozvoljeno da vrši bilo kakve popravke ili prepravke uređaja. Prepustite posao popravke uređaja kvalifikovanom ovlašćenom serviseru.

Kako bi se smanjio rizik od požara, električnog udara, povreda ili preteranog izlaganja mikrotalasnom zračenju, kad upotrebljavate uređaj, uvek sledite osnovne mere predostrožnosti, uključujući sledeće:

1. **Upozorenje:** Tečnosti i druge namirnice ne smeju da se zagrevaju u zatvorenim posudama jer bi to moglo da izazove eksploziju.
2. **Upozorenje:** Opasno je, osim za odgovorne, ovlašćene servisere, vršiti bilo kakvo servisiranje ili popravku uređaja koja uključuje uklanjanje poklopca koji štiti osobe od izlaganja mikrotalasnom zračenju.
3. Ovaj uređaj mogu da koriste deca starija od 8 godina kao i osobe sa smanjenim fizičkim, senzornim ili mentalnim sposobnostima ili nedostatkom iskustva i znanja, jedino ako su pod nadzorom ili ako su im data uputstva za upotrebu i svesne su potencijalnih opasnosti. Deca ne

smeju da se igraju uređajem. Čišćenje i održavanje ne smeju da vrše deca mlađa od 8 godina i kada nisu pod nadzorom.

4. Držite uređaj i njegov kabl napajanja van domašaja dece mlađe od 8 godina.
5. Upotrebljavajte isključivo pribor koji je pogodan za upotrebu u mikrotalasnoj rerni.
6. Mikrotalasnu rernu treba redovno čistiti i uklanjati sve ostatke hrane.
7. **Pročitajte i pridržavajte se MERA OPREZA ZA IZBEGAVANJE POTENCIJALNE IZLOŽENOSTI MIKROTALASNOM ZRAČENJU.**
8. Prilikom zagrevanja hrane u plastičnim ili papirnatim posudama pazite na mikrotalasnu rernu zbog mogućnosti zapaljenja i požara.
9. Ako je vidljiv dim, isključite ili odspojte uređaj sa napajanja i ostavite vrata zatvorena, kako bi se plamen prvo ugasio.
10. Ne prekuvavajte hranu.
11. Ne upotrebljavajte unutrašnjost mikrotalasne rerne u svrhu čuvanja namirnica kao što su meso, hleb, keksi i slično unutar mikrotalasne rerne.
12. Uklonite sve metalne vrpce za povezivanje i metalne ručke sa papirnatih ili plastičnih posuda/kesa pre nego što ih stavite u mikrotalasnu rernu.
13. Instalirajte i smestite ovu mikrotalasnu rernu samo u skladu sa uputstvima za instalaciju.
14. Jaja u ljusci ili tvrdo kuvana jaja ne smeju da se zagrevaju u mikrotalasnoj rerni jer može da dođe do eksplozije, čak i pošto je mikrotalasna rerna završila sa grejanjem hrane.
15. Ovaj uređaj namenjen upotrebi u domaćinstvu i sličnim prostorima, kao što su:
 - kuhinje osoblja u trgovinama, kancelarijama i drugim radnim okruženjima;
 - hoteli, moteli i drugi slični stambenim prostorima;
 - u kućama za iznajmljivanje;

- u objektima koji nude „noćenje sa doručkom“.
16. Ako je kabl za napajanje oštećen, kako bi se izbegle potencijalno opasne situacije, kabl mora da zameni proizvođač, serviser ili druga kvalifikovana osoba.
 17. Nemojte da upotrebljavate ili da ostavljate uređaj na otvorenom.
 18. Ne upotrebljavajte ovu mikrotalasnu rernu u blizini vode, u vlažnim prostorijama ili u blizini bazena.
 19. Temperatura dostupnih površina za vreme rada uređaja može da bude visoka. Površine su sklone zagrevanju tokom upotrebe. Držite kabl napajanja što dalje od zagrejana površine i ne pokrivajte otvore na kućištu koji služe ventilaciji i hlađenju uređaja.
 20. Obratite pažnju na to da kabl ne visi preko ivice stola ili pulta.
 21. Ako dugoročno ne održavate rernu u čistom stanju, to može da dovede do propadanja površine, što može da ima negativan uticaj na vek trajanja uređaja i potencijalno da dovede do opasne situacije. Takva oštećenja nisu pokrivena garancijom.
 22. Sadržaj bočica za hranjenje i staklenki za bebe treba prethodno promešati ili protresti a temperaturu pre konzumiranja proveriti, kako bi se izbegle opekotine i povrede.
 23. Mikrotalasno zagrevanje pića može da rezultira odgođenim eruptivnim ključanjem i zato treba da se pazi prilikom rukovanja posudama i spremnicima.
 24. Uređaj nije namenjen za upotrebu od strane osoba (uključujući i decu) sa smanjenim fizičkim, senzornim ili mentalnim sposobnostima ili nedostatkom iskustva i znanja, osim ako nisu pod nadzorom ili ako su dobili uputstva za upotrebu uređaja od strane osobe odgovorne za njihovu bezbednost.
 25. Deca treba da budu pod nadzorom i ne smeju da se igraju uređajem.

26. Uređaji nisu namenjeni za rad pomoću spoljašnjeg tajmera ili sistema na daljinsko upravljanje.
27. **UPOZORENJE:** Dostupni delovi mogu da postanu vrući tokom upotrebe. Decu mlađu od 8 godina treba držati što dalje od uređaja u radu čak i kad su pod nadzorom.
28. Ne upotrebljavajte parni čistač za čišćenje uređaja.
29. Za vreme upotrebe uređaj postaje vruć. Treba izbegavati dodirivanje grejanih elemenata u mikrotalasnoj rerni.
30. Upotrebljavajte samo temperaturne sonde preporučene za mikrotalasnu rernu (važi samo za rerne koje su opremljene mogućnošću upotrebe temperaturne sonde).
31. Zadnja strana uređaja treba da bude postavljena uz zid.
32. Mikrotalasna rerna ne sme da se postavlja ili ugrađuje u kuhinjske elemente.
33. Mikrotalasna rerna namenjena je za grejanje hrane i pića. Sušenje hrane ili odeće i grejaćih jastučića, papuča, sunčera, vlažnih krpa i slično može da dovede do opasnosti od povreda, paljenja i požara.

**PAŽLJIVO PROČITAJTE OVAJ PRIRUČNIK I
SAČUVAJTE GA ZA SLUČAJ DA VAM KASNIJE
ZATREBA!**

Instalacija i uzemljenje

OPASNOST

Opasnost od strujnog udara: Dodirivanje nekih unutrašnjih delova uređaja može dovesti do ozbiljnih povreda ili smrti. Nemojte da rastavljate uređaj.

UPOZORENJE

Opasnost od strujnog udara: Nepravilna upotreba uzemljenja može dovesti do strujnog udara.

Ne priključujte uređaj na električno napajanje dok nije pravilno instaliran i smešten na stabilnu podlogu.

Ovaj uređaj mora da bude uzemljen. U slučaju kratkog spoja, uzemljenje smanjuje rizik od strujnog udara tako što odvodi struju u zemlju.

Ovaj uređaj je opremljen kablom koji ima provodnik za uzemljenje i utikač sa uzemljenjem (šuko). Utikač mora da bude priključen na utičnicu koja je pravilno instalirana i uzemljena. Obratite se kvalifikovanom električaru ili serviseru ako vam uputstva za uzemljenje

nisu u potpunosti jasna ili ako postoji sumnja da uređaj nije pravilno uzemljen.

Ako je potrebno upotrebljavati produžni kabl, upotrebljavajte samo 3-žilni kabl.

1. Kratki kabl napajanja uređaja koristi se kako bi se smanjili rizici od zaplitanja ili spoticanja o duže kablove.
2. Ako se koriste dugi kablovi ili produžni kabl:
 - 1) Podaci i karakteristike drugog kabla ili produžnog kabla treba da budu jednake podacima uređaja.
 - 2) Produžni kabl mora da bude 3-žilni (kabl sa uzemljenjem).
 - 3) Dugi kabl mora da bude postavljen na način da ne visi sa police ili sa stola kako bi se izbeglo povlačenje kabla od strane dece ili nenamerno spoticanje.

ČIŠĆENJE

Uvek najpre isključite uređaj sa izvora napajanja.

1. Očistite unutrašnjost mikrotalasne rerne vlažnom krpom posle upotrebe.
2. Pribor rerne čistite na uobičajeni način u sapunici i vodi.
3. Okvir vrata, zaptivači i drugi delovi rerne moraju pažljivo da se čiste vlažnom krpom, po potrebi kada primetite da su prljavi.
4. Ne upotrebljavajte oštra abrazivna sredstva ili oštre metalne predmete za struganje kako biste očistili staklo na vratima mikrotalasne rerne jer oni mogu nepovratno da oštete površinu, što može dovesti do oštećenja stakla i drugih delova rerne.
5. **Savet za čišćenje:** Za lakše čišćenje stranica unutrašnjosti koje dolaze u dodir sa hranom: pola limuna stavite u posudu, dodajte 300ml (veliku čašu) vode i zagrevajte na 100% mikrotalasne snage, 10 minuta. Obrišite unutrašnjost mikrotalasne rerne mekom, suvom krpom.

PRIBOR

OPREZ

Opasnost od povrede!

Vršenje bilo kakvog servisiranja ili popravke koji uključuju uklanjanje poklopca koji štiti od izlaganja mikrotalasnom zračenju predstavlja opasnost. Servis prepustite ovlašćenom servisnom osoblju.

Pogledajte uputstva pod "Materijali koje možete koristiti u mikrotalasnoj rerni ili koje treba izbegavati u mikrotalasnoj rerni".

Postoji određeni nemetalni pribor koji nije siguran za upotrebu u mikrotalasnoj rerni. Ako ste u nedoumici, dotični pribor možete da testirate sledećim postupkom:

Test za pribor:

1. Napuniti posudu koja je sigurna za upotrebu u mikrotalasnoj rerni jednom šoljom hladne vode (250 ml) i zajedno stavite posudu sa priborom koji želite da testirate.
2. Uključite rernu na maksimalnu snagu u trajanju od 1 minuta.
3. Pažljivo opipajte testirani pribor. Ako je topao, pribor nije prikladan za upotrebu u mikrotalasnoj rerni.
4. Nemojte prekoračiti predviđeni 1 minut grejanja.

Materijali pogodni za mikrotalasnu rernu

Pribor	Napomena
Posude za pečenje	Sledite uputstva proizvođača. Dno posude za pečenje mora da se nalazi 5 mm iznad rotirajućeg tanjira. Neispravna upotreba može da uzrokuje pucanje rotirajućeg tanjira.
Stono posuđe	Samo ono koje je sigurno za upotrebu u mikrotalasnoj rerni. Sledite uputstva proizvođača. Ne upotrebljavajte napuknuto ili okrnjeno posuđe.
Tegle	Uvek uklonite poklopac. Upotrebljavajte samo za grejanje hrane dok ona ne postane topla. Većina tegli nisu otporne na toplotu i mogu da puknu.
Stakleno posuđe	Samo stakleno posuđe koje je otporno na toplotu. Uverite se da nema metalnih delova. Ne upotrebljavajte napuknuto ili okrnjeno posuđe.
Kese za pečenje	Sledite uputstva proizvođača. Ne zatvarajte kese metalnim trakicama za povezivanje. Ostavite kesu otvorenu kako biste omogućili izlazak pare.
Papirnati tanjiri i čaše	Koristiti samo za kratkotrajno kuvanje ili podgrevanje. Ne ostavljajte rernu bez nadzora tokom rada.
Papirnati ubrusi	Koriste se za pokrivanje hrane kod grejanja i apsorpcije masti. Upotrebljavajte ih pod nadzorom i samo za kratko kuvanje.
Pergament	Upotrebljavajte ga za pokrivanje kako biste sprečili prskanje ili kao omot za kuvanje na pari.
Plastika	Samo ona sigurna za upotrebu u mikrotalasnoj rerni. Sledite uputstva proizvođača. Treba da ima oznaku: "Microwave Safe". Neke plastične posude mogu da omekšaju za vreme zagrevanja. "Kese za kuvanje" i čvrsto zatvorene plastične kese treba prerezati ili probosti u skladu sa uputstvima na pakovanju.
Plastični omot	Samo onaj siguran za upotrebu u mikrotalasnoj rerni. Upotrebljavajte za pokrivanje hrane tokom kuvanja u svrhu zadržavanja vlage. Obratite pažnju na to da plastični omot ne dodiruje hranu.
Termometri	Samo oni sigurni za upotrebu u mikrotalasnoj rerni (termometri za meso i šećer).
Voštani papir	Upotrebljavajte za pokrivanje kako bi se sprečilo prskanje i zadržala vlaga

Materijali koje treba izbegavati u mikrotalasnoj rerni

Pribor	Napomene
Aluminijumska folija	Može da izazove varničenje. Prebacite hranu u posudu sigurnu za upotrebu u mikrotalasnoj rerni.
Karton za hranu sa metalnom ručkom	Može da izazove varničenje. Prebacite hranu u posudu sigurnu za upotrebu u mikrotalasnoj rerni.
Metalni ili metalom ovičen pribor	Metal štiti hranu od mikrotalasne energije. Metalne ivice mogu da izazovu varničenje.
Metalne trakice za vezivanje	Mogu da izazovu varničenje i požar u mikrotalasnoj rerni.
Papirnate kese	Mogu da izazovu požar u mikrotalasnoj rerni.
Plastična pena	Plastična pena može da se rastopi ili kontaminira tečnost ili namirnice kada je izložena visokim temperaturama
Drvo	Drvo će se isušiti ako se koristi u mikrotalasnoj rerni, ali isto tako može i da popuca ili se deformiše.

POSTAVLJANJE MIKROTALASNE RERNE

Nazivi delova mikrotalasne rerne i opreme

Izvadite mikrotalasnu rernu i sve materijale iz kartona i unutrašnjosti mikrotalasne rerne.

Mikrotalasna rerna dolazi sa sledećom opremom:

- Stakleni tanjir x1
- Prsten rotirajuće platforme x1
- Uputstva za upotrebu x1

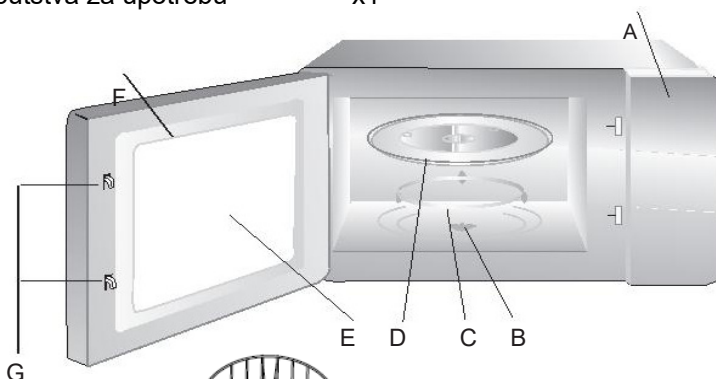

Podloga za Gril pečenje
Ne sme da se koristi za vreme Mikrotalasnog kuvanja)



- A) Upravljačka ploča
- B) Osovina rotirajuće platforme
- C) Prsten rotirajuće platforme
- D) Stakleni tanjir
- E) Prozor za posmatranje
- F) Vrata
- G) Sigurnosni sistem blokade

Instalacija rotirajuće platforme



- A.** Nikad ne postavljajte stakleni tanjir naopako. Stakleni tanjir nikada ne sme da bude blokiran.
- B.** Stakleni tanjir i prsten rotirajuće platforme uvek moraju da se upotrebljavaju tokom rada mikrotalasne rerne
- C.** Sva hrana i posude za hranu uvek se stavljaju na stakleni tanjir.
- D.** Ako stakleni tannjir ili prsten rotirajuće platforme napuknu ili popucaju, obratite se vašem najbližem, ovlašćenom servisu.

Prva upotreba

Pre prve upotrebe, obavezno uklonite svu ambalažu i opremu iz uređaja. Proverite postoji li na ili unutar uređaja bilo kakvo oštećenje poput udubljenja ili neispravnih vrata. Nemojte ni počinjati sa upotrebom mikrotalasne rerne ukoliko je oštećena. Kontaktirajte ovlašćeni servis ili prodavca kod kojeg ste kupili proizvod.

Kućište: Uklonite sve zaštitne folije i ambalažu sa kućišta i unutar mikrotalasne rerne.

Nemojte skidati svetlosmeđi karton (mica karton) koji se nalazi unutar prostora rerne. Mica karton služi za zaštitu magnetrona!

Instalacija

1. Odaberite površinu koja obezbeđuje dovoljno slobodnog prostora za ulazne i/ili izlazne otvore.

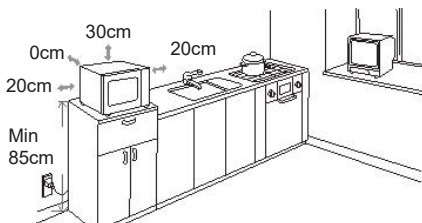

- a. Minimalna visina instalacije je 85cm od poda.
- b. Zadnja površina uređaja mora da bude postavljena uz zid. Ostavite razmak od najmanje 30 cm iznad mikrotalasne rerne. Minimalni razmak rerne od ostalih elemenata je 20cm.
- c. Ne uklanjajte nožice sa dna mikrotalasne rerne.
- d. Blokiranje ulaznih i/ili izlaznih otvora može da ošteti mikrotalasnu rernu.
- e. Rernu postavite najdalje što možete od radio i TV

prijemnika. Rad mikrotalasne rerne može da izazove ometanje signala.

2. Mikrotalasnu rernu uključite u standardnu uzemljenu utičnicu u vašem domaćinstvu. Osigurajte da su napon i frekvencija usklađeni sa naponom i frekvencijom naznačenim na nazivnoj pločici-nalepnici uređaja.

UPOZORENJE:

Mikrotalasnu rernu nemojte da instalirate iznad štednjaka ili drugog uređaja koji proizvodi toplotu. Ako je instalirate blizu ili iznad izvora toplote, mikrotalasna rerna može da bude oštećena a garancija ne pokriva takva oštećenja.



Dostupne dodirne površine mogu da budu vruće tokom rada.

UPOTREBA

Ova mikrotalasna rerna koristi savremenu digitalnu kontrolu kako bi se parametri kuvanja optimalno prilagodili vašim potrebama.

Upravljačka ploča i karakteristike



 Mikrotalasi / Gril / Kombinacija

 Težina / Vreme odmrzavanja

 — Clock (Sat)
— Preset (Postavljanje)

 Auto meni

 Stop / Poništi

 Start/+30Sec / Potvrda.
+30Sec.

AUTO MENI			
A1	A2	A3	A4
Podgrevanje	Povrće	Riba	Meso
A5	A6	A7	A8
Testenina	Krompir	Pizza	Supa

1. Postavljanje sata

Kada je mikrotalasna rerna priključena na napajanje, na ekranu će biti prikazano "0:00", jednom će se oglasiti zvučni signal.

- Pritisnite taster "**CLOCK/PRE-SET (SAT/POSTAVLJANJE)**", prikaz sata počinje da treperi;
- Okrenite "**OKRETN O DUGME**" za podešavanje tačnog vremena (sata). Možete podesiti sat u rasponu "0—23".
- Pritisnite "**CLOCK/PRE-SET (SAT/POSTAVLJANJE)**", oznaka minuta počinje da treperi.
- Okrenite "**OKRETN O DUGME**" za podešavanje tačnog vremena (minuta). Možete podesiti minute u rasponu "0—59".

- e) Pritisnite "**CLOCK / PRE-SET (SAT / POSTAVLJANJE)**" za kraj postavljanja sata. Oznaka na ekranu ":" će treptati.

Napomena: 1) *Ukoliko sat nije postavljen, nije moguće koristiti mikrotalasnu rernu.*
 2) *Za vreme postavljanja sata, ukoliko ne pritisnete niti jednu operaciju unutar 1 minuta, rerna će se automatski vratiti u prethodni mod rada.*

2. Mikrotalaso kuvanje

- a) Pritisnite taster "**Mikrotalasi / Grill / Kombinacija**" i oznaka "**P100**" će početi da trepće.
 b) Pritisnite "**Mikrotalasi / Grill / Kombinacija**" nekoliko puta ili podesite "**OKRETNIM DUGMETOM**" snagu mikrotalasa. "**P100**", "**P80**", "**P50**", "**P30**", "**P10**" će biti prikazano na ekranu.
 c) Pritisnite taster "**START/+30SEC./ POTVRDA**" za potvrdu odabrane opcije.
 d) Okrenite "**OKRETNOM DUGMETOM**" za podešavanje vremena kuvanja. (Moguće je podešavanje vremena u rasponu 0:05s - 95:00min.)
 e) Pritisnite taster "**START/+30SEC./ POTVRDA**" za početak kuvanja.

Napomena: *Koraci podešavanja vremena kuvanja prikazani su u donjoj tabeli:*

0---1	min	:	5 sek
1---5	min	:	10 sek
5---10	min	:	30 sek
10---30	min	:	1 minut
30---95	min	:	5 minuta

Tabela snage mikrotalasa

Funkcija/Snaga	Ekran.	Vrsta namirnica
10% Niska	P10	Omekšavanje sladoleda
30% Srednje niska (Odmrzavanje)	P30	Gulaš, omekšavanje maslaca ili odmrzavanje
50% Srednja	P50	Gulaš, Riba
80% Srednje visoka	P80	Riža, Riba, Piletina, Mleveno meso
100% Visoka	P100	Podgrevanje, Mleko, Zagrevanje vode do vrenja, Povrće, Pica

3. Grill pečenje

- a) Pritisnite taster "**Mikrotalasi / Grill / Kombinacija**" i oznaka "**P100**" će početi da trepću.
 b) Pritisnite "**Mikrotalasi / Grill / Kombinacija**" nekoliko puta ili podesite "**OKRETNOM DUGMETOM**" za odabir funkcije grill "**G**".

Pritisnite taster "**START/+30SEC./POTVRDA**" za potvrdu gril funkcije. Ekran prikazuje "G".

- c) Okrenite "**OKRETNO DUGME**" za podešavanje vremena Gril funkcije. (Moguće je podešavanje vremena u rasponu 0:05s - 95:00min.)
- d) Pritisnite taster "**START/+30SEC./ POTVRDA**" za početak kuvanja.

***Napomena:** Kada protekne polovina podešenog vremena Grila, rerna će se oglasiti zvučnim signalom. Za postizanje boljeg efekta Gril pečenja, preporuka je da tada otvorite vrata rerne, okrenete namirnicu, zatvorite vrata i tada pritisnite taster "**START/+30 SEC./POTVRDA**" za nastavak. Ukoliko ne otvorite vrata, Gril pečenje se nastavlja.*

4. Kombinovano kuvanje

- a) Pritisnite taster "**Mikrotalasi / Gril / Kombinacija**" i oznaka "**P100**" će početi da trepće.
- b) Pritisnite "**Mikrotalasi / Gril / Kombinacija**" nekoliko puta ili "**OKRETNIM DUGMETOM**" postavite kombinovani mod rada: **C-1** (55% mikrotalasi + 45% gril) ili **C-2** (36% mikrotalasi + 64% gril).
- c) Pritisnite taster "**START/+30SEC./ POTVRDA**" za potvrdu odabrane opcije
- d) Okrenite "**OKRETNO DUGME**" za podešavanje vremena kuvanja. (Moguće je podešavanje vremena u rasponu 0:05s - 95:00min.)
- e) Pritisnite taster "**START/+30SEC./ POTVRDA**" za početak kuvanja.

5. Brzo kuvanje

- a) U modu čekanja, pritisnite taster "**START/+30SEC./POTVRDA**" za kuvanje sa 100% snage u vremenu od 30 sekundi. Svakim pritiskom tastera povećavate vreme za 30 sek. Maksimalno moguće vreme je 95 minuta.
- b) Za vreme rada u mirotalasnog, Gril, kombinovanom ili modu odmrzavanja, pritisnite taster "**START/+30SEC./POTVRDA**" za povećanje vremena kuvanja.
- c) U modu čekanja, okrenite "**OKRETNO DUGME**" nalevo kako bi direktno postavili vreme kuvanja. Nakon odabira vremena, pritisnite "**START/+30SEC./POTVRDA**" za početak kuvanja. Snaga mikrotalasa je maksimalna (100%).

***Napomena:** U Auto modu rada ili odmrzavanju po težini, vreme nije moguće povećavati pritiskom na taster "**START/+30SEC./POTVRDA**".*

6. Odmrzavanje po težini

- a) Pritisnite taster "**TEŽINA / VREME ODMRZAVANJA**", na ekranu će biti prikazano: "**DEF1**".
- b) Okrenite "**OKRETNO DUGME**" za odabir težine namirnice. Moguće je podesiti težinu u rasponu 100-2000g.
- c) Pritisnite taster "**START/+30SEC./POTVRDA**" za početak odmrzavanja.

7. Odmrzavanje po vremenu

- a) Pritisnite taster "**TEŽINA / VREME ODMRZAVANJA**", na ekranu će biti prikazano: "**dEF2**".
- b) Okrenite "**OKRETN O DUGME**" za odabir vremena odmrzavanja. Najveće moguće vreme je 95 minuta.
- c) Pritisnite "**START/+30SEC./POTVRDA**" za početak odmrzavanja. Snaga odmrzavanja je P30 ali je moguće menjati.

8. Kuvanje u fazama

Moguće je maksimalno postaviti dve faze kuvanja. Ako je jedna faza odmrzavanje, automatski će biti postavljena kao prva faza. Nakon svake faze oglasiće se zvučni signal.

Primer: Želite li prvo odmrznuti hranu u trajanju od 5 minuta a zatim započeti pečenje s 80% mikrotalasne snage u trajanju od 7 minuta.

Koraci su sedeći:

- a) Pritisnite dva puta taster "**TEŽINA/VREME ODMRZAVANJA**". Na ekranu će biti prikazano: "**dEF2**";
- b) Okrenite "**OKRETN O DUGME**" za odabir vremena odmrzavanja i podesite vrednost na 5 minuta;
- c) Pritisnite taster "**Mikrotalasi / Gril / Kombinacija**" i oznaka "**P100**" će početi da trepće;
- d) Pritisnite ponovo taster "**Mikrovalovi / Gril / Kombinacija**" ili okrenite "**OKRETN O DUGME**" kako bi postavili snagu mikrotalasa na 80%. Ekran će prikazivati "**P80**";
- e) Pritisnite taster "**START/+30SEC./POTVRDA**" za potvrdu podešavanja;
- f) Okrenite "**OKRETN O DUGME**" za podešavanje vremena kuvanja na 7 minuta;
- g) Pritisnite taster "**START/+30SEC./POTVRDA**" za početak kuvanja.

9. Funkcija programiranog kuvanja

- a) Prvo podesite sat. (pogledajte poglavlje "Postavljanje sata".)
- b) Unos Programa kuvanja. Dve faze kuvanja mogu se unapred podesiti kao program. Odmrzavanje nije moguće postaviti kao program.

Primer: Želite postaviti program na kuvanje s 80% snage u trajanju od 7 minuta.

- I. Pritisnite taster "**Mikrotalasi/Gril/Kombinacija**". i oznaka "**P100**" će početi da trepće;
- II. Pritisnite ponovno taster "**Mikrotalasi/Gril/Kombinacija**" ili okrenite "**OKRETN O DUGME**" za postavljanje snage na 80%. Na ekranu će biti prikazano "**P80**";
- III. Pritisnite taster "**START/+30SEC./POTVRDA**" za potvrdu;

- IV. Okrenite "**OKRETNO DUGME**" za podešavanje vremena kuvanja na 7 minuta;

Nakon gornjih podešavanja, **nemojte pritisnuti taster "START/+30SEC./POTVRDA"** već sledite donje korake:

- c) Pritisnite taster "**SAT / POSTAVLJANJE**". Ekran s prikazom sati će da trepće;
- d) Okrenite "**OKRETNO DUGME**" za podešavanje tačnog vremena (sata). Možete podesiti sat u rasponu "0—23".
- e) Pritisnite "**CLOCK / PRE-SET (SAT / POSTAVLJANJE)**", oznaka minuta će početi da trepće.
- f) Okrenite "**OKRETNO DUGME**" za podešavanje tačnog vremena (minuta). Možete podesiti minute u rasponu "0—59".
- g) Pritisnite "**CLOCK / PRE-SET (SAT / POSTAVLJANJE)**" za kraj postavljanja.

Kada se dostigne podešeno vreme, oglasice se dvostruki zvučni signal i kuvanje će automatski započeti.

Napomena: 1) *Ukoliko sat nije postavljen, nije moguće koristiti mikrotalasnu rernu.*

2) *Brzo Kuvanje ili Odmrzavanje nije moguće postaviti kao programirano kuvanje.*

10. Auto Meni

- a) U modu čekanja, okrenite "**OKRETNO DUGME**" udesno za odabir menija "**A-1**" do "**A-8**";
- b) Pritisnite taster "**START/+30SEC./POTVRDA**" za potvrdu odabranog menija;
- c) Okrenite "**OKRETNO DUGME**" za odabir težine namirnice;
- d) Pritisnite taster "**START/+30SEC./POTVRDA**" za početak kuvanja;
- e) Nakon što je kuvanje završilo, oglasice se zvučni signal 5 puta.

11. Funkcija Zaključavanja za zaštitu dece

Zaključavanje: U modu čekanja, pritisnite taster "**STOP/PONIŠTI**" u trajanju od 3 sek., oglasice se dugi "**beep**" zvučni signal što označava da je zaključavanje aktivirano. Na ekranu će biti prikazano: "[]]]".

Poništavanje zaključavanja: U zaključanom stanju, pritisnite taster "**STOP/PONIŠTI**" u trajanju od 3 sek., oglasice se dugi "**beep**" zvučni signal što označava da je zaključavanje poništeno.

12. Funkcija provere postavki

- U modu kuvanja mikrotalasima, grilom i kombinovanim kuvanjem, pritisnite taster "**Mikrotalasi/Gril/Kombinacija**", na ekranu će se prikazati snaga kuvanja.
- U modu čekanja, pritisnite taster "**SAT / POSTAVLJANJE**" za proveru vremena odloženog početka kuvanja. Podešeno vreme će da treperi 3 sekunde, zatim će se rerna vratiti na prikaz sata.
- Za vreme rada rerne, pritisnite taster "**SAT / POSTAVLJANJE**" za proveru trenutnog vremena. Prikaz će trajati 3 sekunde.

135. Specifikacija

- Prilikom okretanja ili pritiskanja tastera, rerna će se uvek oglasiti zvučnim signalom.;
- Ukoliko ste za vreme rada rerne otvorili vrata, za nastavak kuvanja obavezno marate pritisnuti taster "**START/+30SEC./POTVRDA**";
- Prilikom postavljanja Programiranog kuvanja, ukoliko unutar 1 minuta ne pritisnete taster "**START/+30SEC./POTVRDA**", program će biti otkazan. Na ekranu će se prikazati sat.
- Zvučni signal se oglašava kada je taster ispravno pritisnut, ukoliko taster ili funkcija nije moguća, neće biti zvučnog signala.

Zvučni signal će se oglasiti pet puta kako bi vas podsetio da je kuvanje završeno.

Auto Meni

Meni	Težina	Ekran	Snaga
A-1 AUTO PODGREVANJE	200g	200	100%
	400g	400	
	600g	600	
A-2 POVRĆE	200g	200	100%
	300g	300	
	400g	400	
A-3 RIBA	250g	250	80%
	350g	350	
	450g	450	

A-4 MESO	250g	250	100%
	350g	350	
	450g	450	
A-5 TESTENINA	50g (s 450g hladne vode)	50	80%
	100g (s 800g hladne vode)	100	
A-6 KROMPIR	200g	200	100%
	400g	400	
	600g	600	
A-7 PIZZA	200g	200	100%
	400g	400	
A-8 SUPA	200ml	200	80%
	400ml	400	

Otklanjanje problema

Normalno	
Mikrotalasna rerna ometa TV signal	Radio i TV prijem može da bude ometan radom mikrotalasne rerne. To je slično ometanju od strane malih električnih uređaja, kao što su mikser, usisivač i električni ventilator. To je normalno. Odmaknite uređaj od mikrotalasne rerne.
Prigušeno svetlo u mikrotalasnoj rerni	Prilikom kuvanja sa niskom snagom, svetlo može da postane prigušeno. To je normalno.
Para se gomila na vratima, vruć vazduh izlazi iz otvora	Prilikom kuvanja, para može da izlazi iz hrane. Većina će da izađe kroz otvore. Jedan deo će da se akumulira na hladnijim mestima kao što su vrata mikrotalasne rerne. To je normalno.

Slučajno je uključen rad mikrotalasne rerne, bez hrane	Zabranjeno je pokretanje uređaja bez hrane. To je vrlo opasno. Odmah isključite rernu!
---	--

Problem	Mogući uzrok	Rešenje
Mikrotalasna rerna ne može da se pokrene	Kabl napajanja nije pravilno priključen	Isključite i ponovno uključite utikač posle 10 sekundi.
	Osigurač je pregoreo ili „iskočio“	Zamenite osigurač ili resetujte sklopku (od strane profesionalnog servisera)
	Poteškoće sa utičnicom	Testirajte utičnicu drugim električnim uređajem.
Mikrotalasna rerna ne greje	Vrata nisu pravilno zatvorena	Pravilno zatvorite vrata

Prijateljski odnos prema okolini



Proizvodi označeni ovim simbolom spadaju u grupu električne i elektronske opreme (EE proizvodi) i ne smeju da se bacaju zajedno sa uobičajenim kućnim otpadom.

Pravilnim postupanjem, zbrinjavanjem i recikliranjem proizvoda, sprečavate potencijalno negativne posledice na ljudsko zdravlje i okolinu, koje mogu da nastanu kao posledica neadekvatnog zbrinjavanja ili bacanja ovog proizvoda.

Za više informacija o zbrinjavanju i recikliranju, obratite se prodavcu ili najbližem centru za prikupljanje i reciklažu EE otpada.

Izjava o usklađenosti

Ovaj uređaj proizveden je u skladu sa važećim evropskim normama i u skladu je sa svim važećim direktivama i regulativama. Za izjavu o usaglašenosti, kontaktirajte:

KimTec d.o.o., Viline vode bb, Slobodna zona Beograd L12/4, 11000 Beograd.

Telefon: 011 20 70 600, Fax: 011 2070 854 , 011 3313 596

E-mail: prodaja@kimtec.





MWO-2079BG

МАК

Упатство за употреба

микробранова печка



ДОБРОДОЈДОВТЕ!

Овој уред ги задоволува највисоките стандарди и носи иновативна технологија и висока удобност на употреба.

Внимателно прочитајте го ова упатство пред да започнете со користење на вашата микробранова печка и чувајте го упатството на сигурно и познато место за во иднина.

Ако ги следите овие упатства и се придржувате до сите сигурносни предупредувања, вашата нова микробранова печка ќе ве служи со години.

ЧУВАЈТЕ ГО ОВА УПАТСТВО И ДОКОЛКУ ГО ПРОДАДЕТЕ ИЛИ ПОКЛОНИТЕ УРЕДОТ НА ДРУГО ЛИЦЕ; ЗАДОЛЖИТЕЛНО ПРИЛОЖЕТЕ ГО И ОВОЈ ПРИРАЧНИК!

МЕРКИ НА БЕЗБЕДНОСТ ЗА ИЗБЕГНУВАЊЕ НА ПОТЕНЦИЈАЛНА ИЗЛОЖЕНОСТ НА МИКРОБРАНОВО ЗРАЧЕЊЕ

- (a) Немојте да ја користите микробрановата печка додека вратата на уредот е отворена, тоа може да резултира со изложување на штетна микробранова енергија. Важно е сигурносните прекидачи да не се модификуваат и да не се поправаат и неовластена работа може да ја загрози вашата безбедност.
- (b) Немојте да ставате никакви предмети помеѓу вратата и просторот за сад во микробрановата печка и водете грижа да не се собираат нечисти или остатоци од средство за чистење на бртвата од вратата.
- (c) **ПРЕДУПРЕДУВАЊЕ:** Ако бртвата за врата или вратата се оштетени, микробрановата печка не смее да се користи додека овластен сервис не го отстрани дефектот.

ДОДАТОК: Ако уредот редовно не се одржува и чисти, неговата површина може да се уништи, а тоа ќе влијае на животниот век на уредот и ќе предизвика потенцијално опасна ситуација.

Ве молиме да ги прочитате следниве сигурносни предупредувања и сочувајте го ова упатство за во иднина. Секогаш следетете ги сите предупредувања и упатства означени на производот.

Спецификација:

Модел:	MWO-2079BG
Напон:	230V~ 50Hz
Влезен напон (микробранова печка)	1050W
Излезен напон (микробранова печка)	700W
Излезен напон (Скара)	1000W
Капацитет на микробрановата печка:	20 L
Дијаметар на ротирачката платформа	Φ255 mm
Надворешен дијаметар:	439 x 356 x 258 mm
Нето тежина:	Approx. 11.10 kg

ВАЖНИ ПРЕДУПРЕДУВАЊА И СИГУРНОСНИ УПАТСТВА



Гром со симбол во триаголникот го предупредува корисникот на присутност на опасност и неизолиран напон во призводот кој може да биде доволно силен да претставува опасност од струен удар.



Извичникот во триаголникот го предупредува корисникот на присутност на важно упатство за користење и одржување во документот приложен со производот.



ВНИМАНИЕ



ОПАСНОСТ ОД СТРУЕН УДАР НЕ ОТВАРАЈ

Немојте да го вадите поклопецот од уредот. Во никој случај на корисникот му е дозволено да спроведува било какви поправки на уредот. Тоа треба да го изврши овластениот сервисер.

За да го намалите ризикот од пожар, електричен удар, повреда или зрачење, кога го употребувате уредот, секогаш следете ги основните мерки на претпазливост, вклучувајќи ги:

1. **Предупредување:** Течност и други намирници не смеете да ги загревате во уредот може да предизвикате експлозија.
2. **Предупредување:** Опасно е, освен за одговорни овластени сервисер, да извршувате било какви измени или поправки на уредот вклучувајќи и отстранување на поклопецот кој го штити корисникот од изложување на микробранова енергија.
3. Овој уред смее да го користат деца постари од 8 години и лица со намален физички, сетилни или ментални способности или недостаток на искуство и знаење, освен ако не се под надзор или му се дадени упатства за сигурно користење на уредот и ако се

свесни за потенциалната опасност. Децата не смеат да си играат со уредот. Чистењето и одржувањето не смее да го извршуваат деца помали од 8 години и кога не се под надзор.

4. Чувајте го уредот и неговиот кабел за напојување надвор од дофат на деца помали од 8 години.
5. Користите исклучиво прибор кој е во согласност со користење во микробранова печка.
6. Микробрановата печка треба редовно да ја чистите и да ги отстранувате остатоците од храната.
7. **Прочитајте ги и придржувајте се до 'МЕРКИТЕ ЗА ОПАСНОСТ ЗА ИЗБЕГНУВАЊЕ НА ПОТЕНЦИЈАЛНА ИЗЛОЖЕНОСТ НА МИКРОБРАНОВА ЕНЕРГИЈА'.**
8. За време на загревање на храната во пластичен или хартиен сад внимавајте на микробрановата печка заради можноста од палење и пожар.
9. Ако е видлив дим, исклучете или одспојте го уредот со напојување и оставете ја вратата затворена, за оганот прво да се угаси.
10. Немојте премногу да ја готвите храната.
11. Немојте да ја користите внатрешноста на микробрановата печка за чување на лични работи. Немојте да чувате или одложувате намирници, како што е лебот, кексот и слично во микроб. печка.
12. Отстранете ги сите метални врвки за поврзување и метален прибор пред да ставите нешто во уредот.
13. Инсталирајте и сместете го овој уред согласно со упатствата за инсталација.
14. Јајца во лушпа или тврдо готвење на јајца не смеат да се загреват во печката може да дојде до експлозија, дури и откако уредот завршил со греење на храната.
15. Овој уред е наменет за користење во домаќинството и слични простори, како што се :
 - готвење за лица во маркети,

- фирми и други работни опкружувања;
 - од страна на гости во хотели, мотели и други станбени простори; во места кој се изнајмуваат;
 - во места кој нудат „пренокување со доручек“.
16. Ако кабелот за напојување е оштетен, за да се избегне потенцијално опасна ситуација, кабелот мора да биде заменет кај производителот, сервисерот или друго квалификувано лице.
 17. Немојте да го чувате или користите уредот на отворено.
 18. Немојте да го користите овој уред во близина на вода или во влажни простории или во близина на базен.
 19. Температурата за достапни површини за време на работа на уредот може да биде висока. Површините се склони на загревање за време на користење. Држете го кабелот за напојување подалеку од загреана површина и немојте да ги покривате отворите на уредот кој служат за вентилација и ладење на уредот.
 20. Обратете внимание кабелот да не виси преку рабовите.
 21. Ако долгорочно не ја одржувате печката во чиста состојба, тоа може да предизвика до пропаѓање на површината, што ќе има негативно влијание на векот на траење на уредот и потенцијално да предизвика опасни ситуации. Таквите оштетувања не влагаат во гаранцијата.
 22. Содржината на шишњата за хранење и стаклени за бебе треба претходно да ги промешата или протресете, а температурата пред конзумирање да ја проверите, за да се избегнат изгореници или повреда.
 23. Микробраново загревање на пијалоци може да резултира со одредени еруптивни ситуации, затоа треба да внимавате при ракување со садови.

24. Уредот не е наменет за користење од страна на лица (вклучувајќи и деца) со намален физички, сетилни или ментални способности или недостаток на искуство и знаење, освен ако не се под надзор или добиле упатство за користење на уредот од лицето одговорно за нивната безбедност.
25. Децата треба да бидат под надзор за да се осигурате дека не си играат со уредот.
26. Уредот не е наменет за работа со помош на надворешен тајмер или систем за далечинско управување.
27. **ПРЕДУПРЕДУВАЊЕ:** Достапните делови можат да бидат топли за време на работа. Деац помали од 8 години треба да ги држите подалеку од уредот, освен ако не се под надзор.
28. Немојте да користите парен чистач за чистење на уредот.
29. За време на користење уредот станува топол. Треба да избегнувате допирање на грејните елементи во микробрановата печка.
30. Користите само температурни сонди препорачани за микробрановата печка (вреди само за печки кој се опремени со можноста за користење на температурни сонди).
31. Задната страна на уредот треба да биде поставен до ѕид.
32. Микробрановата печка не смее да се поставува или вградува во кунските елементи.
33. Микробрановата печка е наменета за греење на храна и пијалок. Сушење на храна или облека и топлење на перници, сунѓери, влажни крпи и слично може да предизвика опасност од повреда, палење или пожар.

**ВНИМАТЕЛНО ПРОЧИТАЈТЕ ГО ОВОЈ ПРИРАЧНИК И
ДРЖЕТЕ ГО НА СИГУРНО И ПОЗНАТО МЕСТО ЗА
ЕВЕНТУАЛНА ПОТРЕБА ЗА ВО ИДНИНА!**

За да се намали опасност од повреда Инсталација и уземјување

ОПАСНОСТ

Опасност од струен удар: Допирање на некој внатрешни делови може да предизвикаат повреда или смрт. Немојте да го расклопувате уредот.

ПРЕДУПРЕДУВАЊЕ

Опасност од струен удар: Неправилно користење и уземјување може да предизвика струен удар. Уредот немојте да го приклучувате на електр. напојување додека не е правилно инсталиран и сместен на стабилна подлога.

Овој уред мора да биде уземјен. Во случај на краток спој, уземјувањето го намалува ризикот од струен удар каде што уземјувањето спроведува струја низ каналот за уземјување.

Овој уред е опремен со кабел кој има канал за уземјување и утикач со уземјување. Утикачот мора да биде приклучен на утикачот која е правилно инсталирана и уземјена.

Обратете се кај квалификуван сервисер ако упатствата за уземјување не ви се јасни или ако постои сомнеж дека уредот не е правилно уземјен. Ако е потребно користите продолжен кабел, користите само 3-жичен кабел.

1. Краток кабел за напојување се користи за да се намали ризикот од заплеткување или сопнување од подолг кабел.

2. Ако се користи долг кабел или продолжен кабел:

1) Податоците и каракт. на другиот кабел или продужниот кабел треба да бидат еднакви со податоците на уредот.

2) Продолжниот кабел мора да биде 3-жичен кабел за уземјување.

3) Долгиот кабел мора да биде поставен на начин да не виси од маса за да се избегне повлекување на кабелот од страна на деца или ненамерно сопнување.

ЧИСТЕЊЕ

Секогаш прво исклучете го уредот од напојување.

1. Исчистите ја внатрешноста на уредот со влажна откако ќе завршите со користење.
2. Приборот на печката чистите го на вообичаен начин во сапунеста вода.
3. Рамката на врата, бртвата и другите делови на уредот мораат внимателно да се чистат со влажна крпа, по потреба кога ќе приметите дека не се чисти.
4. Немојте да користите остри абразивни средства или остри метални предмети за стругање за да го исчистите стаклото на вратите на уредот, бидејќи можете да ја оштетите површината, што може да предизвика оштетување на стаклото и другите делови на уредот.
5. **Совет за чистење:** За лесно чистење на внатрешноста која доаѓа во допир со храна : Пола лимун ставете го во сад, додадете 300 ml вода (голема чаша) вода и грејте на 100% микробранова моќ 10 минути. Избришете ја печката со мека и сува крпа.

ПРИБОР

ВНИМАНИЕ

Опаност од повреда!

Спроведување на било каков сервис или поправка која вклучува отстранување на поклопецот кој штити од изложување на микробранова енергија представува опасност и изложување на микробраново зрачење. Сервисот препуштете му го на овластено лице.

Видете ги упатствата под “Материјали кои можете да ги користите во микробрановата печка или кој треба да ги избегнувате во микробрановата печка”.

Постои одреден неметален прибор кој не е сигурен за користење во микробрановата печка. Ако сте во недоумица, приборот можете да го тестираате на следниов начин:

Тест за прибор:

1. Наполнете го садот кој е сигурен за користење во микробрановата печка со една чаша ладна вода (250 ml) и заедно ставете го садот со приборот кој сакате да го тестираате.
2. Вклучете ја печката на максимална моќ на 1 минута.
3. Внимателно допрете го тестираниот прибор. Ако е топол, приборот не е соодветен за користење во микробрановата печка.
4. Немојте да ги прекорачите предвидените 1 минута греење.

Материјали погодни за микроранова печка

Прибор	Опис
Сад за печење	Следете ги упатствата на производителот. Дното на садот за печење мора да се наоѓа 5мм над ротирачкиот тањир. Неправилно користење може да предизвика пукање на ротирачкиот тањир.
Прибор за маса	Само тој што е сигурен за користење во микробрановата печка. Следете ги упатствата на производителот. Немојте да користите напукнати садови.
Тегли	Секогаш отстранете го поклопецот. Користите само за греење на храна додека не стане топла. Повеќето тегли не се отпорни на топлина и можат да пукнат.
Стакелен прибор	Само стаклени садови кој се отпорни на топлина. Осигурајте се да нема метални делови. Немојте да користите напукнати садови.
Вреќички за греење	Следете ги упатствата на производителот. Немојте да ги затварате вреќите со метални врви. Оставете ја вреќичката отворена за да овозможите излегување на пареата.
Хартиени тањир и садо	Се користи сам оза краткотрајно готвење / подгреување. Немојте да ја оставате печката без надзор за време на работа.
Хартиени крпи	Се користи за покивање на храна при греење и апсорција на масти. Се користи под надзор за кратко готвење.
Пергамент	Се користи за покривање за да се спречи прскање или како мот за готвење на пареа.
Пластика	Само оние кој се сигурни за користење во микробрановата печка. Следете ги упатствата на производителот. Треба да ја содржи ознаката: "Microwave Safe". Некој пластични садови можат да омекнат за време греење на храната. Вреќичките за готвење" и цврсто затворените пластични вреќички треба да ги исечете согласно со упатството на пакувањето.
Пластичен омот	Само оние кој се сигурни за користење во микробрановата печка. Користите за покривање на храна за време на готвење со цел за задржување на влага. Обратете внимание пластичниот омот да не ја допира храната.
Термометри	Само оние кој се сигурни за користење во микробрановата печка (термометри за месо и шеќер).
Восок хартија	Користите за покривање за да се спречи за прскање и задржување на влага

Материјали кој треба да ги избегнувате во микробрановата печка

Прибор	Опис
Алуминиумски прибор	Може да предизвика искри. Префрлете ја храната во сигурен сад за користење во микробрановата печка.
Картон за храна со метална рачка	Може да предизвика искри. Префрлете ја храната во сигурен сад за користење во микробрановата печка.
Метален обработен прибор	Металот ја штити храната од микробранова енергија. Металниот обработен прибор може да предизвика искри.
Метални врвки	Може да предизвика искри и пожар во микробрановата печка.
Хартиени вреќички	Може да предизвика пожар во микробрановата печка.
Пластична пена	Пластичната пена може да се растопи или контаминира течност или намирници кога е изложена на висока температура.
Дрво	Дрвото ќе се исуши ако се користи во микробрановата печка, али исто така може и да пукне или да се деформира.

ПОСТАВУВАЊЕ НА МИКРОБРАНОВА ПЕЧКА

Имиња и делови на уредот и опрема

Извадете го уредот и сите материјали од пакувањето и внатрешноста на микробрановата печка.

Микробрановата печка доаѓа со следнава опрема:

- стаклен тањир x1
- движечки прстен x1
- упатство за користење x1

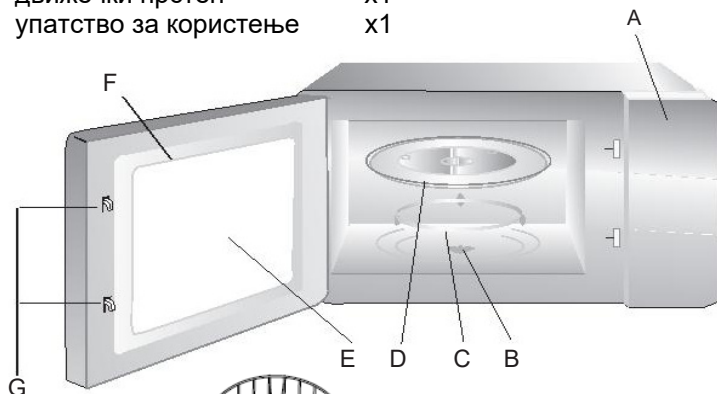

Подлога за подни жаришта (да не се користи за време на готвењето со микробранова печка)



Инсталација на движечката платформа

Средиште долна страна

Стаклен тањир

Продолжеток за осовина на мотор за вртење на тањир

Движечки прстен

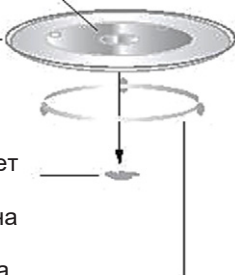

- A) Управувачка плоча
- B) Движечка платформа
- C) Движечки прстен
- D) Стаклен тањир
- E) Простор за пратење
- F) Врата
- G) Сигурносен систем за блокада

- A. Никогаш немојте да го поставувате стаклениот тањир наопаку. Стаклениот тањир никогаш не смее да биде блокира.
- B. Стаклениот тањир и прстен на платформата секогаш мораат да се користат за време на работа на микробрановата печка.
- C. Храната и садовите за храна се ставаат на стаклениот тањир.
- D. Ако стаклениот тањир или движечкиот прстен пукнат обратете се до најблискиот овластен сервис.

Прво користење

Пред првото користење, задолжително отстранете ја целата амбалажа и опрема од уредот.

Проверете дали постои на и во уредот било какво оштетување како напукнатина или неисправна врата. Немојте да започнете со користење на уредот доколку е оштетен. Контактирајте го овластениот сервис или маркетот од каде што сте го купиле производот.

Куќиштео: Отстранете ги заштитните фолии и амбалажата за куќиштето и во микробрановата печка.

Немојте да го вадите светлосиниот картон (миц картон) кој се наоѓа во просторот за печката. Тој служи за заштита од магнетрон!

Инсталација

1. Одберете површина која обезбедува доволно простор за влезните и излезните отвори.

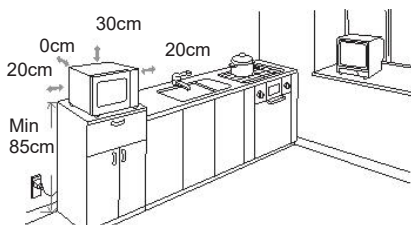

- a. Минимална висина на инсталацијата е 85 cm од под
- b. Задната страна на уредот мора да биде посавена до ѕид. Оставете простор од најмалку 30 cm над уредот. Минимален размак од останатите елементи е 20 cm.
- c. Немојте да ги отстранувате ногарките од дното на уредот *uklanjajt nožice s dna mikrovalne pećnice.*
- d. Блокирање на влезните или излезните отвори може го оштети уредот.

e. Печката поставете ја најдалеку што можете од радио и ТВ приемникот. Работата на микробрановата печка може да предизвика пречки во сигналот.

2. Микробрановата печка вклучете ја во стандарден утикач со уземкјување во вашето домаќинство. Осигурајте се дека напонот и фреквенцијата означени на плочата-налепницата на уредот.

ПРЕДУПРЕДУВАЊЕ:

Микробрановата печка немојте да ја инсталирате над печка или друг уред кој произведува топлина. Ако ја инсталирате во близина или над извор со топлина, микробрановата печка може да се оштети и гаранцијата не покрива таков вид на оштетување. Достапните допирни површини можат да бидат топли за време на работа на уредот.





УПОТРЕБА

Оваа микробранова печка користи современа дигитална контрола за параметрите за готвење оптимално да се прилагодат спрема вашите потреби.

Управувачка плоча и карактеристики



 Микробранови / Грил / Комбинација

 Тежима / Време одмрзнување

 — Clock (Саат)
— Preset (Поставување)

 Auto Мени

 Stop / Откажи

 Start/+30Sec / Потврда.
+30Sec.

АУТО МЕНИ			
A1	A2	A3	A4
Подгреување	Зеленчук	Риба	Месо
A5	A6	A7	A8
Тестенини	Компир	Пица	Супа

1. Поставување на саат

Кога микробрановата печка е приклучена на напојување на екранот ќе биде прикажано "0:00", еднаш ќе се огласи звучен сигнал.

- Притиснете го копчето "**CLOCK/PRE-SET (СААТ/ПОСТАВУВАЊЕ)**", приказот саат ќе почне да трепка;
- Свртете го "**ВРТЕЧКО КОПЧЕ**" за прилагодување на точно време (саат). Можете да го прилагодите саатот во опсег од "0—23".
- Притиснете "**CLOCK/PRE-SET (СААТ/ПОСТАВУВАЊЕ)**", ознаката минута ќе почне да трепка.
- Свртете го "**ВРТЕЧКО КОПЧЕ**" за прилагодување на точното време (минута). Можете да ги прилагодите минутите во опсег "0—59".

- е) Притиснете **"CLOCK/PRE-SET (СААТ/ПОСТАВУВАЊЕ)"** за крај на поставување на саатот. Ознаката на екранот ":" ќе трепери.

Забелешка: 1) Доколку саатот не е поставен, не можете да ја користите микробрановата печка.

- 2) За поставување на време на саатот, доколку не притиснете на ниту една операција во рок од 1 минута, печката автоматски ќе се врати во претходен режим на работа.

2. Микробраново печење

- а) Притиснете го копчето **"Микробранови / Грил / Комбинација"** и ознака **"P100"** ќе почне да трепка.
- б) Притиснете **"Микробранови / Грил / Комбинација"** неколку пати или прилагодите ја моќноста со **"ВРТЕЧКОТО КОПЧЕ"**. **"P100", "P80", "P50", "P30", "P10"** ќе биде прикажано на екранот.
- в) Притиснете го копчето **"START/+30SEC./ ПОТВРДА"** за потврда на одбраните опции.
- д) Свртете го **"ВРТЕЧКО КОПЧЕ"** за прилагодување на времето за готвење. (Можно е прилагодување на времето во опсег од 0:05s - 95:00min.)
- е) Притиснете го копчето **"START/+30SEC./ ПОТВРДА"** за почеток на готвење.

Забелешка: Чекорите за прилагодување на времето на готвење се прикажано во долната табела:

0---1	мин	:	5 сек
1---5	мин	:	10 сек
5---10	мин	:	30 сек
10---30	мин	:	1 минута
30---95	мин	:	5 минути

Табела на моќност на микробрановата печка

Функција/Моќност	Екран.	Тип на намирница
10% Ниска	P10	Одмрзнување на сладолед
30% Средна ниска (Одмрзнување)	P30	Топење на путер или одмрзнување
50% Средна	P50	Гулаш, Риба
80% Средна висока	P80	Ориз, Риба, Пилешко, Мелено месо
100% Висока	P100	Подгреување, Млеко, Загревање на вода до вриење, Зеленчук

3. Грил печење

- a) Притиснете го копчето " **Микробранови / Грил / Комбинација** " и ознаката "**P100**" ќе почне да трепка.
- b) Притиснете " **Микробранови / Грил / Комбинација** " неколку пати или прилагодите со " **ВРТЕЧКО КОПЧЕ** " за бирање на функцијата грил "**G**". Притиснете го копчето "**START/+30SEC./Потврда**" за потврда на грил функцијата. Екранот прикажува "**G**".
- c) Свртете " **ВРТЕЧКО КОПЧЕ** " за прилагодување на времето на Грил функцијата. (Можно е прилагодување на времето во опсег од 0:05s - 95:00min.)
- d) Притиснете го копчето "**START/+30SEC./ ПОТВРДА**" за почеток на готвење.

***Забелешка:** Кога ќе помине половина од прилагоденото време за Грил, печката ќе се огласи со звучен сигнал. За постигање на подобар ефект Грил печење, препорачуваме тогаш да ја отворите вратата од печката, да ја завртите намирницата и да ја затворите вратата и притиснете го копчето "**START/+30 SEC./POTVRDA**" за продолжување.*

Доколку нема да ја отворите вратата, Грил печењето продолжува.

4. Комбинирано готвење

- a) Притиснете го копчето " **Микробранови / Грил / Комбинација** " и ознаката "**P100**" ќе почне да трепка.
- b) Притиснете " **Микробранови / Грил / Комбинација** " неколку пати или со " **ВРТЕЧКО КОПЧЕ** " поставете комбиниран начин на работа: **C-1** (55% микробранови + 45% грил) или **C-2** (36% микробранови + 64% грил).
- c) Притиснете го копчето "**START/+30SEC./ ПОТВРДА** " за потврда на одбраната опција
- d) Свртете го " **ВРТЕЧКО КОПЧЕ** " за прилагодување на времето на готвење. (Можно е прилагодување на времето во опсег 0:05s - 95:00min.)
- e) Притиснете го копчето "**START/+30SEC./ Потврда**" за почеток на готвење.

5. Брзо готвење

- a) Во режимот на чекање, притиснете го копчето "**START/+30SEC./ПОТВРДА**" за готвење со 100% моќност во време од. Со секое притискање на копчето го зголемувате времето за 30сек. Максимално можно време е 95 минути.
- b) За време на работење на микробрановта, Грил, комбиниран или режим на одмрзнување, притиснете го копчето "**START/+30SEC./ПОТВРДА**" за зголемување на времето на готвење.

- с) Во режимот чекање, свртете го " **ВРТЕЧКО КОПЧЕ**" кон лево за директно да поставите време за готвење. По бирање на време, притиснете "**START/+30SEC./ПОТВРДА**" за почеток на готвење. Моќноста на микробрановата печка е максимална (100%).

*Забелешка: Во Auto режимот на работа или одмрзнување по тежина, времето не е можно да го зголемувате со притискање на копчето "**START/+30SEC./ПОТВРДА**".*

6. Одмрзнување по тежина

- а) Притиснете го копчето "**ТЕЖИМА / ВРЕМЕ НА ОДМРЗНУВАЊЕ**", на екранот ќе биде прикажано: "**dEF1**".
- б) Свртете го " **ВРТЕЧКО КОПЧЕ**" за бирање на тежината на намирница. Можете да ја прилагодите тежина во опсег од 100-2000g.
- с) Притиснете го копчето "**START/+30SEC./ПОТВРДА**" за почеток на одмрзнување.

7. Одмрзнување по време

- а) Притиснете го копчето "**ТЕЖИНА / ВРЕМЕ ОДМРЗНУВАЊЕ**", на екранот ќе биде прикажано: "**dEF2**".
- б) Свртете го " **ВРТЕЧКО КОПЧЕ**" за бирање на време за одмрзнување. Максимално можно време е 95 минути.
- с) Притиснете "**START/+30SEC./ПОТВРДА**" за почеток на одмрзнување. Моќноста за одмрзнување е P30 али не е можно менување.

8. Готвење во фази

Можно е максимално поставување на две фази на готвење. Доколку едната фаза е одмрзнување, автоматски ќе биде поставена како прва фаза. По секоја фаза ќе се огласи звучен сигнал..

Пример: Сакате ли прво да ја одмрзнете храната во траење од 5 минути а потоа да започнете со печење со 80% од моќноста во траење од 7 минути.

Чекорите се следниве:

- а) Притиснете два пати на копчето "**ТЕЖИНА/ВРЕМЕ НА ОДМРЗНУВАЊЕ**". На екранот ќе биде прикажано: "**dEF2**";
- б) Свртете го " **ВРТЕЧКО КОПЧЕ**" за бирање на време за одмрзнување и прилагодете ја вредноста на 5 минути;
- с) Притиснете го копчето "**Микробранови / Грил / Комбинација**" и ознаката "**P100**" ќе почне да трепка;

- d) Притиснете повторно на копчето "**Микробранови / Грил / Комбинација**" или свртете го "**ВРТЕЧКО КОПЧЕ**" за да ја поставите моќноста на микробрановата печка на 80%. Екранот ќе прикаже "**P80**";
- e) Притиснете го копчето "**START/+30SEC./ПОТВРДА**" за потврда на прилагодувањата;
- f) Свртете го "**ВРТЕЧКО КОПЧЕ**" за прилагодување на времето на готвење на 7 минути;
- g) Притиснете го копчето "**START/+30SEC./ПОТВРДА**" за почеток на готвење.

9. Функција програмирано готвење

- a) Прво прилагодете го саатот. (погледнете го поглавието "Поставување на саат".)
- b) Внесување на Програма за готвење. Две фази на готвење можат однапред да се прилагодат како програма. Програмата за одмрзнување неможете да ја поставите како програм.

Пример: Сакате да ја поставите програмата за готвење на 80% моќноста во траење од 7 минути.

- I. Притиснете го копчето "**Микробранови/Грил/Комбинација**". И ознаката "**P100**" ќе почне да трепери;
- II. Притиснете го копчето повторно "**Микробранови/Грил/Комбинација**" или свртете го "**ВРТЕЧКОТО КОПЧЕ**" за поставување на моќноста на 80%. На екранот ќе биде прикажано "**P80**";
- III. Притиснете го копчето "**START/+30SEC./ПОТВРДА**" за потврда;
- IV. Свртете го "**ВРТЕЧКОТО КОПЧЕ**" за прилагодување на времето на готвење на 7 минути;

По горните прилагодувања немојте да го притиснете копчето "**START/+30SEC./ПОТВРДА**" туку следете ги долните чекори:

- c) Притиснете "**СААТ / ПОСТАВУВАЊЕ**". Екранот со приказ на саат ќе трепери;
- d) свртете го "**ВРТЕЧКОТО КОПЧЕ**" за прилагодување на точно време (саат). Можете да го прилагодите саатот во опсег од "0—23".
- e) Притиснете "**CLOCK / PRE-SET (СААТ / ПОСТАВУВАЊЕ)**", ознаката за минута ќе почне да трепери.
- f) Свртете го "**ВРТЕЧКОТО КОПЧЕ**" за прилагодување на точно време (минути). Можете да ги прилагодите минутите во опсег од "0—59".
- g) Притиснете "**CLOCK / PRE-SET (СААТ / ПОСТАВУВАЊЕ)**" за крај на поставувањата.

Кога ќе се достигне прилагоденото време, ќе се огласи двостручниот звучен сигнал и готвењето автоматски ќе почне.

- Забелешка:** 1) Доколку саатот не е поставен, не е возможно користење на микробрановата печка.
2) Брзо Готвење или Одмрзнување не е можно да ги поставите како програмско готвење.

10. Auto Мени

- a) Во режимот чекање, свртете го **"ВРТЕЧКОТО КОПЧЕ"** према десно за бирање на мени **"А-1"** до **"А-8"**;
- b) Притиснете го копчето **"START/+30SEC./ПОТВРДА"** за потврда на одбраното мени;
- c) Свртете го **"ВРТЕЧКОТО КОПЧЕ"** за бирање на тежината на намирници;
- d) Притиснете го копчето **"START/+30SEC./ПОТВРДА"** за почеток на готвење;
- e) Откако готвењето ќе биде завршено, ќе се огласи звучниот сигнал 5 пати.

11. Функција Заклучување за заштита на деца

Заклучување: Во режимот на чекање, притиснете го копчето **"STOP/ОТКАЖИ"** во траење од 3 сек, ќе се огласи долг **"beep"** звучен сигнал што означува дека заклучувањето е активирано. На екранот ќе се прикаже: "**LOCK**".

Поништување на заклучувањето: Во режим на заклучување, притиснете го копчето **"STOP/ПОНИШТИ"** во траење од 3 сек, ќе се огласи долг **"beep"** звучен сигнал што означува дека заклучувањето е поништено.

12. Функција проверка на поставувањата

- a) Во режим на готвење со микробранови, грил и комбинирано готвење, притиснете го копчето **"Микробранови/Грил/Комбинација"**, на екранот ќе се прикаже моќноста на готвењето.
- b) Во режим на чекање, притиснете го копчето **"СААТ / ПОСТАВУВАЊЕ"** за проверка на времето за одложено почнување на готвење. Прилагоденото време ќе трепка 3 секунди а потоа печката ќе се врат ина приказ на саат.
- c) За време на работа на печката, притиснете го копчето **"СААТ / ПОСТАВУВАЊЕ"** за проверка на моментално време. Приказот ќе трае 3 секунди.

13. Спецификација

- a) За време на вртење или притискање на копчињата, печката секогаш ќе се огласи со звучен сигнал.;

- b) Доколку за време на работа на печката сте ја отвориле вратата за продолжување со готвење задолжително морате да го притиснете копчето "**START/+30SEC./ПОТВРДА**";
- c) За време на поставување на Програмирано готвење, доколку за 1 мнута не го притиснете копчето "**START/+30SEC./ПОТВРДА**", програмата ќе биде откажана. На екранот ќе се прикаже саат.
- d) Звучниот сигнал се огласува кога копчето е правилно притиснато, доколку копчето или функцијата не е возможна, нема да има звучен сигнал.

Звучниот сигнал ќе се огласи пет пати за да ве потцети дека готвењет ое завршено.

Auto Мени

Мени	Тежина	Екран	Моќност
A-1 АВТО ПОДГРЕУВАЊЕ	200g	200	100%
	400g	400	
	600g	600	
A-2 ЗЕЛЕНЧУК	200g	200	100%
	300g	300	
	400g	400	
A-3 РИБА	250g	250	80%
	350g	350	
	450g	450	
A-4 МЕСО	250g	250	100%
	350g	350	
	450g	450	
A-5 ТЕСТЕНИНА	50g (со 450g ладна вода)	50	80%
	100g (со 800g ладна вода)	100	

A-6 КРОМПИР	200g	200	100%
	400g	400	
	600g	600	
A-7 ПИЦА	200g	200	100%
	400g	400	
A-8 СУПА	200ml	200	80%
	400ml	400	

Отстранување на проблеми

Нормално	
Микробрановата печка создава пречки на ТВ сигналот	Радио и ТВ приемот може да биде попречен за време на работа на микробрановата печка. Тоа е попречување на мали електрични уреди, како што е миксерот, правосмукалката и електричниот вентилатор. Тоа е нормално. Одалечете го уредот од микробрановата печка.
Пригушено светло во микробрановата печка	За време на готвење со ниска моќ, светлото може да стане пригушено. Тоа е нормално.
Пареа се лепи на вратата, врел воздух излага од отворот	За време на готвење пареа може да излегува од храната. Поголемиот дел ќе излегува од отворот. Но, еден дел ќе се акумулира на ладните места како што е вратата од микробрановата печка. Тоа е нормално.
Случајно е вклучен уред без храна во него	Забрането е и опасно е стартување на уредот без храна. Тоа е многу опасно. Одмаш исклучете ја печката!

Проблем	Можна причина	Решение
Микробрановата печка не може да се стартува	Кабелот за напојување не е правилно вклучен	Исклучете го и повторно вклучете го утикачот по 10 секунди
	Осигурачот прегорел или „искочил“	Заменете го осигурачот или рестартирајте ја склопката (од страна на професионален сервисер)
	Потешкотии со утикачот	Тестирајте го утикачот со друг електричен уред.
Микробрановата печка не грее	Вратата не е правилно затворена	Правилно затворете ја вратата

Пријателски однос према околината



Производот означен со овој симбол означува дека производот припаѓа во групата на електрична и електронска опрема (ЕЕ Производи) и не смее да се одложува заедно со домаќинскиот отпад.

Правилно постапување, згрижување и рециклирање на производот, спречува потенцијална негативна последица на човековото здравје и околината, која може да настане заради неадекватно згрижување или отстранување на овој производ.

За повеќе информации за рециклирање и згрижување на овој производ ве молиме контактирајте вашата локална фирма за згрижување на ваков тип на отпад или маркетот од каде што сте го купиле овој производ.

ЕУ Изјава за согласност

Овој уред е произведен во согласност со важечките Европски норми и е во согласност со сите важечки Директиви и Регулативи.

ЕУ Изјавата за согласност можете да ја преземете од следниов линк: www.msan.hr/dokumentacijaartikala



MWO-2079BG

AL

Udhëzime për shfrytëzim

Furrë mikrovalore

MIRË SE ERDHËT!

Kjo pajisje përmbush standardet më të larta dhe sjell teknologji inovative dhe komoditet më të lart të përdorimit.

Lexoni me kujdes këto udhëzime para përdorimit të mikrovalës tuaj të re dhe vendosni udhëzimet në vend të sigurt dhe që e dini në rast të përdorimit në të ardhme.

Nëse ndiqni këto udhëzime dhe respektoni të gjitha paralajmërimet e sigurisë, mikrovala juaj e re do t'ju shërbejë në mënyrë të besueshme me vite të tëra.

RUAJINI KËTO UDHËZIME EDHE NËSE E SHITNI OSE DHURONI KËTË PAJISJE PERSONAVE TJERË; PATJETËR SHTONI EDHE KËTO UDHËZIME!

**MASA SIGURIE PËR SHMANGIE TË EKSPOZIMIT
POTENCIAL TË RREZATIMIT TË MIKROVALËVE**

- (a) Mos e përdorni mikrovalën derisa dyert e furrës janë të hapura, pasi që kjo mund të rezultojë me ekspozim të dëmshëm ndaj energjisë mikrovale. Është e rëndësishme që qarku elektrik mos rirregullohet dhe mos kryhen riparime dhe punë të paautorizuara që mund të rrezikojnë sigurinë tuaj.
- (b) Mos vëni asnjë send mes derës dhe hapësirës për enë brenda mikrovalës dhe kini kujdes që të mos mblidhet papastërti ose mbeturina të mjeteve për pastrim të derës.
- (c) **PARLAJMËRIM:** Nëse ka ndonjë dëmtim tek dera, mikrovala nuk duhet të përdoret, derisa personi i autorizuar për riparim nuk e mënjanon problemin.

SHTOJÇË

Nëse pajisja nuk mirëmbahet dhe pastrohet rregullisht, mund të dëmtohet sipërfaqja e saj, e kjo do të ndikojë në jetëgjatësinë e pajisjes dhe mund të çojë në situata potencialisht të rrezikshme.

Ju lutemi të lexoni paralajmërimet e sigurisë në vijim dhe të ruani këto udhëzime për përdorim në të ardhme. Gjithmonë ndiqni të gjitha paralajmërimet dhe udhëzimet e dhëna në pajisje.

Specifikime:

Modeli:	MWO-2079BG
Fuqia e punës:	230V~ 50Hz
Fuqia hyrëse (mikrovale)	1050W
Fuqia dalëse (mikrovale)	700W
Fuqia nominale hyrëse (Grill)	1000W
Kapacitet i mikrovalës:	20 L
Diametri i platformës rrotulluese:	Φ255 mm
Diametri i jashtëm:	439 x 356 x 258 mm
Neto pesha:	oko 11.10 kg

PARALAJMËRIME TË RËNDËSISHME DHE UDHËZIME SIGURIE



Rrufeja me simbolin e shigjetës brenda trekëndëshit barabrinjës paralajmëron përdoruesin për prani të rrymës së rrezikshme dhe të jo-izoluar brenda prodhimit që mund të aq i fuqishëm sa të paraqesë rrezik nga goditja elektrike.



Pikëçuditja brenda trekëndëshit barabrinjës paralajmëron përdoruesin për prani të udhëzimeve të rëndësishme për përdorim dhe mirëmbajtje në dokumentin e dhënë me prodhimin.



KUJDES



RREZIK NGA GODITJA ELEKTRIKE MOS HAPNI

Mos e hiqni kapakun e pajisjes. Në asnjë rast përdoruesit nuk i lejohet të kryejë çfarëdo pune të riparimit apo rirregullimit të pajisjes. Lëreni këtë punë për riparuesin e kualifikuar me autorizim.

Që të zvogëlohet rreziku nga zjarri, goditja elektrike, lëndimi ose ekspozimit të tepërm ndaj energjisë dhe rrezatimit mikrovalë, kur përdorni pajisjen, gjithmonë ndiqni masat themelore parandaluese, duke përfshirë edhe këto në vijim:

1. **Paralajmërim:** Lëngjet dhe ushqimet tjera nuk duhet të ngrohen në enë të mbyllura pasi që kjo mund të shkaktojë eksplozion.
2. **Paralajmërim:** Është e rrezikshme, përveç për riparuesit e kualifikuar me autorizim, të kryhet çfarëdo riparimi ose rregullimi të pajisjes që përfshin heqjen e kapakut i cili mbron personat nga ekspozimi ndaj energjisë mikrovale.
3. Këtë pajisje mund të përdorin fëmijë më të mëdhenj se 8 vjet dhe persona me aftësi të zvogëluara fizike, shqisore ose mendore ose me mangësi të përvojës dhe njohurisë, vetëm nëse janë nën mbikëqyrje ose u janë dhënë udhëzime për përdorim të sigurt të pajisjes, dhe nëse

janë të vetëdijshëm për rreziqet e mundshme. Fëmijët nuk duhet të luajnë me pajisjen. Pastrimi dhe mirëmbajtja nuk duhet të kryhet nga fëmijë më të vegjël se 8 vjet dhe kur nuk janë nën mbikëqyrje.

4. Mbani pajisjen dhe kabllon e saj larg duarve të fëmijëve më të vegjël se 8 vjet.
5. Përdorni vetëm mjete që janë të përshtatshme për përdorim me mikrovale.
6. Mikrovalën duhet ta pastroni rregullisht dhe të hiqni të gjitha mbeturinat e ushqimit.
7. **Lexoni dhe përmbajuni “MASAVE PËR KUJDES PËR SHMANGIE TË EKSPLOZIMIT TË MUNDSHËM NDAJ ENERGISË MIKROVALE”**
8. Gjatë ngrohjes së ushqimit në enë të plastikës ose letrës mbani vëmendjen tek mikrovala për shkak të mundësisë për djegie dhe zjarr.
9. Nëse ka tym të dukshëm, shkyçeni ose hiqni pajisjen nga rryma dhe lëreni derën të hapur që së pari të fiket zjarri.
10. Mos tej-ngrohni ushqimin.
11. Mos përdorni brendinë e mikrovalës për ruajtje të ushqimit. Mos përgatitni ose ruani ushqime si që janë buka, keksi ose të ngjashme brenda mikrovalës.
12. Hiqni të gjitha lidhëzat metalike për lidhje dhe dorezat metalike nga enët/qeskat e letrës ose plastikës para se t'i vendosni në mikrovalën.
13. Instaloni dhe vendosni këtë mikrovale në pajtim me udhëzimet për instalim.
14. Vezët në lëvore ose vezët e ziera shumë nuk duhet të ngrohet në mikrovalën pasi që mund të shkaktohet eksplozion, madje edhe pasi mikrovala të përfundojë me ngrohjen e ushqimit.
15. Kjo pajisje është e dedikuar për përdorim në amvisëri dhe hapësira të ngjashme, si që janë:
 - kuzhina të personelit në dyqane, zyra dhe hapësira të ngjashme të punës;

- nga mysafirët në hotele, motele dhe hapësira të ngjashme të banimit;
 - në shtëpi fshati që jepen me qira;
 - në hapësira të cilat ofrojnë "shtrat dhe mëngjes".
16. Nëse kabloja e rrymës është dëmtuar, që të shmangni situata që mund të jenë të rrezikshme, kabloja duhet të zëvendësohet nga prodhuesi, riparuesi ose person tjetër i kualifikuar.
 17. Mos e ruani ose përdorni pajisjen jashtë ose në vend të hapur.
 18. Mos e përdorni këtë mikrovalë në afërsi të ujit, në hapësira me lagështi ose në afërsi të pishinës.
 19. Temperatura e pjesëve që preken gjatë kohës së punës të pajisjes mund të jetë e lartë. Sipërfaqet zakonisht ngrohen gjatë përdorimit. Mbani kabllon e rrymës larg sipërfaqeve të nxehura dhe mos i mbuloni hapjet në shtëpizën të cilat shërbejnë për ventilim dhe ftohje të pajisjes.
 20. Kini kujdes që kabloja mos varet nga këndi i tavolinës ose sipërfaqes.
 21. Nëse nuk e mbani mikrovalën në gjendje të pastër për periudhë më të gjatë, kjo mund të shkaktojë dëmtim të sipërfaqes, që mund të ketë efekt negativ në përdorueshmërinë e pajisjes dhe mund të çojë në situata të rrezikshme. Dëmtimet e tilla nuk hyjnë në garanci.
 22. Përmbajtja e shisheve për ushqyerje dhe kavanozave për foshnje duhet të përzihen ose shkunden prej më parë, kurse temperaturën para konsumimit të kontrolloni, që të shmangni djegie dhe lëndime.
 23. Ngrohja e pijeve me mikrovalë mund të rezultojë me zierje të shtyrë eruptive, ashtu që duhet të kini kujdes për këtë gjatë përdorimit të enëve.
 24. Pajisja nuk është e paraparë për përdorim nga persona tjerë (përfshirë edhe fëmijë) me aftësi të zvogëluara fizike, shqisore ose mendore ose me mungesë të përvojës dhe njohurive, përveç nëse nuk janë nën

- mbikëqyrje ose nëse kanë marrë udhëzime për përdorim nga personi përgjegjës për sigurinë e tyre.
25. Fëmijë duhet të jenë nën mbikëqyrje tërë kohën që të siguroheni që nuk luajnë me pajisjen.
 26. Pajisjet nuk janë të parapara për punë me kohëmatës të jashtëm ose sisteme me telekomandë.
 27. **PARALAJMËRIM:** Pjesët që preken mund të nxehen gjatë përdorimit. Fëmijët më të vegjël se 8 vjet duhet të mbahen larg pajisjes, përveç nëse nuk janë nën mbikëqyrje.
 28. Mos përdorni pastrues me avull për pastrim të pajisjes.
 29. Gjatë përdorimit pajisja nxehet. Duhet të shmangni prekjen e elementëve ngrohës në mikrovale.
 30. Përdorni vetëm sonde të temperaturës që janë të rekomanduara për mikrovale (vlen vetëm për mikrovale që janë të pajisura me mundësi për përdorim të sondës së temperaturës).
 31. Ana e pasme e pajisjes duhet të vendoset pranë murit.
 32. Mikrovala nuk duhet të vendoset ose instalohet brenda në elementet e kuzhinës.
 33. Mikrovala është paraparë për ngrohje të ushqimit dhe pijeve. Tharja e ushqimit ose veshjeve dhe jastëkëve, pantoflave, sfungjerëve, leckave të lagura dhe të ngjashme mund të çojë në rrezik nga lëndimi, djegia ose zjarri.

**LEXONI ME KUJDES KËTO UDHËZIME DHE
MBAJINI NË VEND TË SIGURT DHE QË E DINI
NË RAST TË PËRDORIMIT NË TË ARDHME**

Si të zvogëlohet rreziku nga lëndimet Instalimi dhe tokëzimi

RREZIK

Rrezik nga goditja elektrike: Prekja e disa pjesëve të brendshme mund të çojë në lëndime serioze ose vdekje. Mos e çmontoni pajisjen.

PARALAJMËRIM

Rrezik nga goditja elektrike: Përdorimi i gabuar i tokëzimit mund të çojë në goditje elektrike.

Kjo pajisje duhet të tokëzohet. Në rast të një qarku të shkurtër, tokëzimi zvogëlon rrezikun e goditjes elektrike, ku tokëzimi çon rrymën nëpërmjet drejtuesit të tokëzimit.

Kjo pajisje është e pajisur me një kablo që ka një drejtues të tokëzimit dhe prizë me tokëzim. Priza duhet të kyçet në prizë muri që është instaluar siç duhet dhe të tokëzuar. Kontaktoni një elektrikist apo riparues të kualifikuar në qoftë se udhëzimet për tokëzim nuk janë krejtësisht të qarta ose nëse dyshohet se pajisja nuk është e tokëzuar siç

duhet. Nëse është e nevojshme të përdorni një kablo zgjatëse, përdorni vetëm kablo 3-telëshe.

1. Kablloja e shkurtër e rrymës për pajisjen përdoret për të zvogëluar rrezikun e ngatërresës apo pengimit mbi kablo të gjata.

2. Nëse përdoren kablo ose kablo zgjatëse të gjata:

1) Të dhënat dhe karakteristikat e kablos së dytë apo kablos zgjatëse duhet të jenë të barabarta me të dhënat e pajisjes.

2) Kablloja zgjatëse duhet të jetë kablo 3-telëse me tokëzim.

3) Kablloja e gjatë duhet të vendoset në mënyrë që të mos varet nga rafti ose nga tavolina që të shmanget tërhiqja e kablos nga fëmijët ose pengimi i rastësishëm.

PASTRIMI

Gjithmonë së pari shkyçni pajisjen nga burimi i rrymës.

1. Pastroni brendinë e mikrovalës me leckë të njomur pas përdorimit.
2. Mjetet e mikrovalës pastroni në mënyrën e zakonshme në ujë me shkumë.
3. Korniza e derës, doreza dhe pjesët tjera duhet të pastrohen me kujdes me leckë të njomur, sipas nevojës kur vëreni që janë përlyer.
4. Mos përdorni mjete të ashpra abrazive ose objekte të mprehta metalike për gërryerje për pastrim të qelqit në derën e mikrovalës, pasi që ato mund të dëmtojnë sipërfaqen përgjithmonë, që mund të çojë në dëmtim të qelqit dhe pjesëve tjera të mikrovalës.
5. **Këshillë për pastrim:** Për pastrim më të lehtë të mureve të brendshme që vijnë në kontakt me ushqim: Vendoni gjysmë limoni në enë, shtoni 300ml (gotë të madhe) ujë dhe ngrohni në 100% fuqi të mikrovalës për 10 minuta. Fshini mikrovalën me leckë të butë, të thatë.

MJETE

KUJDES

Rrezik nga lëndimi!

Kryerja e çfarëdo lloji të riparimit ose rregullimit që përfshin heqje të kapakut që mbron nga ekspozimi ndaj energjisë mikrovale paraqet rrezik prej ekspozimit ndaj energjisë mikrovale. Riparimin lëreni ta bëjë personeli i autorizuar për riparim.

Shikoni udhëzimet nën "Materiale që mund të përdorni në mikrovalën ose që duhet t'i shmangni në mikrovalën".

Ekzistojnë jete të caktuara jometalike të cilat nuk janë të sigurta për përdorim në mikrovalën. Nëse nuk jeni të sigurt, mjetet në pyetje mund të testoni me këtë procedurë:

Test për mjete:

1. Mbushni enën që është e sigurt për përdorim në mikrovalën me një filxhan ujë të ftohtë (250 ml) dhe vendoni bashkë enën me mjetin që doni të testoni.
2. Kyçni mikrovalën në fuqinë maksimale për 1 minutë.
3. Prekni me kujdes mjetin e testuar. Nëse është i ngrohtë, atëherë nuk është i përshtatshëm për përdorim në mikrovalë.
4. Mos kaloni më shumë se 1 minutë ngrohjeje.

Materiale të përshtatshme për mikrovalën

Mjete	Vërejtje
Enë për pjekje	Ndiqni udhëzimet e prodhuesit. Fundi i enës për pjekje duhet të gjendet 5mm mbi pjatën rrotulluese. Përdorimi i gabuar mund të shkaktojë kërcitje të pjatës rrotulluese.
Enë të tavolinës	Vetëm ajo që është e sigurt për përdorim në mikrovalë. Mos përdorni enë të dëmtuara.
KAVANOZ	Gjithmonë hiqni kapakun. Përdorni vetëm për ngrohje të ushqimit derisa nuk bëhet e ngrohtë. Shumica e kavanozave nuk janë rezistente ndaj ngrohtësisë dhe mund të pëlcasin.
Enë qelqi	Vetëm enët e qelqit që janë rezistente ndaj ngrohtësisë. Sigurohuni që nuk kanë pjesë metalike. Mos përdorni enë të dëmtuara.
Qeska për pjekje	Ndiqni udhëzimet e prodhuesit. Mos mbyllni qeskat me lidhëse metalike për lidhje. Lëreni qeskën të hapur që të mundësoni dalje të avullit.
Pjata dhe gota letre	Përdorni vetëm për gatim/ngrohje afat-shkurtër. Mos lini mikrovalën pa mbikëqyrje gjatë punës.
Peceta letre	Përdoren për mbulim të ushqimit gjatë ngrohjes dhe absorbimit të yndyrave. Përdorni atë nën mbikëqyrje dhe vetëm për gatim të shkurtër.
Pergamenë	Përdoreni për mbulim që të shmangni spërkatjen ose si mbulesë gjatë gatimit me avull.
Plastikë	Vetëm ajo që është e sigurt për përdorim në mikrovalë. Duhet të përmbajmë shenjën: "Microwave Safe". Disa enë plastike mund të zbuten gjatë ngrohjes së ushqimit. "Qeskat për gatim" dhe qeskat e plastikës të mbyllura mirë duhet të prehen ose tu bëhen hapje në përputhje me udhëzimet në paketim.
Paketim i plastikës	Vetëm ajo që është e sigurt për përdorim në mikrovalë. Përdorni për mbulim të ushqimit gjatë gatimit me qëllim të mbajtjes së lagështisë. Kini kujdes që mbulesa e plastikës mos të prekë ushqimin.
Termometra	Vetëm ato që janë të sigurta për përdorim në mikrovalë. (termometri për mish dhe sheqer).
Letër e parafinuar	Përdorni për mbulim që të shmangjet spërkatja dhe të mbahet lagështia

Materiale që duhet të shmangen në mikrovalën

Mjete	Vërejtje
Pjatë alumini	Mund të shkaktojë xixa. Vendosni ushqimin në enë të sigurt për përdorim në mikrovalë.
Karton për ushqim me dorezë metalike	Mund të shkaktojë xixa. Vendosni ushqimin në enë të sigurt për përdorim në mikrovalë.
Mjete metalike ose të lyera me metal	Metali e mbron ushqimin nga energjia mikrovale. Lyerjet me metal mund të shkaktojnë xixa.
Lidhëset metalike për lidhje	Mund të shkaktojë xixa dhe të shkaktojë zjarr në mikrovalën.
Qeska letre	Mund të shkaktojë zjarr në mikrovalën.
Shkuma e plastikës	Shkuma e plastikës mund të shkrihet ose të kontaminojë lëngun ose ushqimin kur ekspozohet në temperatura të larta.
Druri	Druri do të thahet nëse përdoret në mikrovalë, por gjithashtu mund edhe të pëlçasë ose të deformohet.

VENDOSJA E MIKROVALËS

Emrat e pjesëve të mikrovalës dhe mjeteve

Nxirrni mikrovalën dhe të gjitha materialet nga kartoni dhe brendia e mikrovalës.

Mikrovala vjen me këto mjete:

- pjatë qelqi x1
- unazë e platformës rrotulluese x1
- udhëzime për përdorim x1

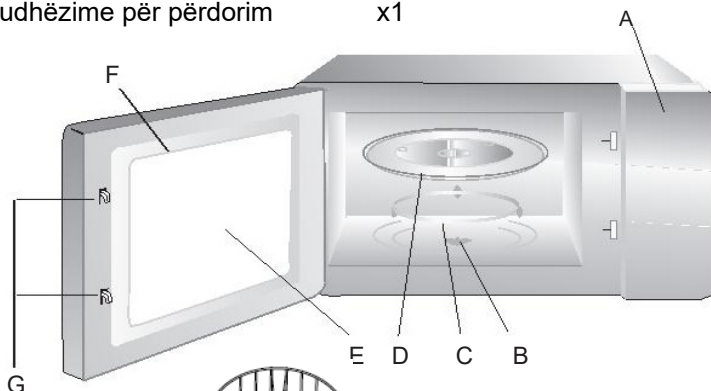

Grill Backing Pad (që nuk duhet të përdoret gjatë gatimit me mikrovalë)



- A) Pllaka drejtuese
- B) Aksi i platformës rrotulluese
- C) Unaza e platformës rrotulluese
- D) Pjata e qelqit
- E) Dritarja për vështrim
- F) Dera
- G) Sistemi i sigurisë me bllokim

Instalimi i platformës rrotulluese

Mesi (ana e poshtme)

Pjata e qelqit

Zgjatja për aksin e motorit për rrotullim të pjatës

Unaza rrotulluese



- A.** Asnjëherë mos vendosni pjatën e qelqit nga e prapa. Pjata e qelqit kurrë nuk duhet të bllokohet.
- B.** Pjata e qelqit dhe unaza e platformës rrotulluese gjithmonë duhet të përdoren gjatë punës së mikrovalës.
- C.** Tërë ushqimi dhe enët për ushqim gjithmonë vendosen në pjatën e qelqit.
- D.** Nëse pjata e qelqit ose unaza e platformës rrotulluese pëlcasin, ju lutemi kontaktoni riparuesin më të afërt të autorizuar.

Përdorimi i parë

Para përdorimit të parë, doemos hiqni tërë ambalazhimin dhe mjetet nga pajisja.

Kontrolloni nëse ekziston brenda pajisjes ndonjë dëmtim si ndonjë gropë ose derë që nuk funksionon si duhet. Mos nisni të përdorni mikrovalën nëse është e dëmtuar. Kontaktoni shërbimin e autorizuar për riparim ose shitoren ku e keni blerë prodhimin.

Shtëpiza: Hiqni të gjitha fletat e holla dhe ambalazhimin nga shtëpiza dhe brenda mikrovalës.

Mos hiqni kartonin ngjyrë kafeje (mica karton) që gjendet brenda hapësirës së mikrovalës. Mica kartoni shërben për mbrojtje të magnetronit!

Instalimi

1. Zgjidhni sipërfaqen që siguron mjaft hapësirë të lirë për hapjet hyrëse dhe/ose dalëse.

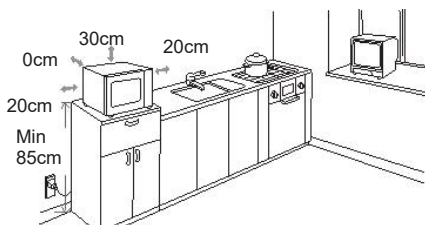

- a. Lartësia minimale e instalimit është 85cm nga dysHEMEJA.
- b. Sipërfaqja e pasme e pajisjes duhet të vendoset pranë murit. Lëni hapësirë prej së paku 30cm mbi mikrovalën. Largësia minimale e mikrovalës nga elementet tjera është 20cm.
- c. Mos hiqni këmbëzat nga ana e poshtme e mikrovalës.
- d. Bllokimi i hapjeve hyrëse mund të dëmtojë mikrovalën.
- e. Mikrovalën vendoseni sa mundet më larg nga radio

dhe TV pranuesit. Puna e mikrovalës mund të shkaktojë pengim të sinjalit.

2. Mikrovalën duhet ta kyçni në prizë standarde të murit me tokëzim në amvisërinë tuaj. Sigurohuni që furnizimi i rrymës dhe frekuenca përputhen me të dhënat në pllakën-ngjitëse të pajisjes.

PARALAJMËRIM:

Mikrovalën mos instaloni mbi stufë ose pajisje tjetër që prodhon nxehtësi. Nëse e instaloni afër ose mbi burimit të nxehtësisë, mikrovala mund të dëmtohet dhe garancia nuk mbulon dëmtime të tilla.



Sipërfaqet që mund të preken, gjatë punës mund të jenë të nxehta.

PËRDORIMI

Kjo mikrovalë përdor kontrollin dixhital bashkëkohor për të optimizuar parametrat e gatimit në mënyrë optimale për nevojat tuaja.

Upravljačka ploča i karakteristike



Microvalë / Grill / Kombinim



Pesha / Koha e shkrijes



Clock (Ora)

Preset (Vendosje paraprake)



Auto Menuja



Stop / Fshij



+30Sec.

Start/+30Sec / Konfirmimi

AUTO IZBORNIK			
A1	A2	A3	A4
Rinxehja	Perime	Peshk	Mish
A5	A6	A7	A8
Makarona	Patate	Pizza	Supë

1. Vendosja e orës

Kur mikrovala është mbyllur, "0:00" do të shfaqet në ekran, pastaj të dëgjohet një sinjal.

- a) a) Shtypni butonin "**CLOCK / PRE-SET**", ora e ekranit do të fillojë të pulsojë;
- b) b) Rrotulloni "**Butonin Rrotullues**" për të rregulluar kohën e duhur (orë). Ju mund të vendosni orën në intervalin "0-23".
- c) c) Shtypni "**CLOCK / PRE-SET**", shenja e minutës do të fillojë të pulsojë.
- d) d) Rrotulloni "**Butonin Rrotullues**" për të rregulluar kohën e duhur (minuta). Ju mund të vendosni minutat në rangun "0-59".
- e) e) Shtypni "**CLOCK / PRE-SET**" për t'i dhënë fund vendosjes së kohezgatjes. Shenja e ekranit ":" do të pulsojë.

- Shënim:** 1) Nëse ora nuk është caktuar, mikrovala nuk mund të përdoret.
2) Gjatë vendosjes së orës, nëse nuk shtypni asnjë veprim brenda 1 minutës, furra do të kthehet automatikisht në modalitetin e mëparshëm.

2. Gatimi me mikrovalë

- Shtypni butonin "**Mikrovalë / Grill / Kombinim**" dhe shenja "P100" do të fillojë të pulsojë.
- Shtypni disa herë "**Mikrovalë / Grill / Kombinim**" ose përdorni butonin "**OK**" për të rregulluar fuqinë mikrovalë. "**P100**", "**P80**", "**P50**", "**P30**", "**P10**" do të shfaqen në ekran.
- Shtypni butonin "**START/+ 30SEC/TURN**" për të konfirmuar opsionin e zgjedhur.
- Rrotulloni "**Butonin Rrotullues**" për të rregulluar kohën e gatimit. (mund të rregulloni intervalin kohor prej 0: 05s në 95: 00min..)
- Shtypni butonin "**START/+ 30SEC/START**" për të filluar gatimin.

Shënim: Hapat për kohën e gatimit tregohen në tabelën më poshtë:

0---1	min	:	5 sek
1---5	min	:	10 sek
5---10	min	:	30 sek
10---30	min	:	1 minuta
30---95	min	:	5 minuta

Tabela e fuqisë së mikrovalës

Funksionet / Fuqia	Ekran.	Lloji i ushqimit
10% E ulët	P10	Zbutja e akullores
30% E ulët e mesme (Shkrirje)	P30	Zbutja e gjalpët ose shkrirja,
50% E mesme	P50	Gulash, Peshk
80% E mesme e lartë	P80	Oriz, Peshk, Pulë, Mish i bluar
100% E larte	P100	Vlim i ujit, qumështit, permieve, pijeve.

3. Pjekje me grill

- Shtypni butonin "Mikrovalë / Grill / Kombinim" dhe "P100" do të fillojë të pulsojë.
- Shtypni disa herë "**Microwave / Grill / Combination**" ose prekni "**OK**" për të zgjedhur funksionin Grill "**G**".

Shtypni butonin "**START/+ 30 SEQ./CURRENT**" për të konfirmuar funksionin e skarë. Ekрани shfaq "**G**".

- Rrotulloni "Butonin Rrotullues" për të rregulluar funksionin Grill. (Është e mundur të rregulloni intervalin kohor prej 0: 05s në 95: 00min.)
- Shtypni butonin "**START/ + 30SEC/START**" për të filluar gatimin.

Shënim: Kur skadon koha gjysmë ore e Grillit, furra do të njoftojë me një bip. Për të arritur një gatim të mirë me grill është e rekomanduar që të hapni fdyert e furrës, kthehet ushqimin, mbylle derën dhe pastaj shtypni "START / + 30 SEC./Konfirmim" për të vazhduar.

4. Gatim i kombinuar

- a) Shtypni butonin "**Mikrovalë / Grill / Kombinim**" dhe "**P100**" do të fillojë të pulsojë.
- b) Shrypni "**Mikrovalë / Skarë / Kombinim**" disa herë ose "dial" për të vendosur kombinime: **C-1** (55% mikrovalë + skarë 45%), ose **C-2** (36% 64% mikrovalë + skarë).
- c) Shtypni butonin "**START/+ 30SEC/TURN**" për të konfirmuar opsionin e zgjedhur
- d) Rrotulloni "**Butonin Rrotullues**" për të rregulluar kohën e gatimit. (Është e mundur të rregulloni intervalin kohor prej 0: 05s në 95: 00min..)
- e) Shtypni butonin "**START/+ 30SEC/START**" për të filluar gatimin.

5. Gatim i shpejtë

- a) Në modalitetin e gatishmërisë, shtypni butonin "**START/+ 30SEC/START**" për të gatuar me energji 100% për 30 sekonda. Çdo herë që shtypni butonin, rriteni kohën për 30 sekonda. Koha maksimale e mundshme është 95 minuta.
- b) Gjatë operacionit në mirovalnom, Barbecue vuaj, ose mënyrën e shkrirjes kombinuar, shtypni "**Start/+ 30sec./Konfirmo**", për të rritur kohën e gatimit.
- c) Në modalitetin e pritjes, nga ana e "dial" në të majtë në mënyrë të vendosur direkt në kohën e gatimit. Pas zgjedhjes kohë, shtypni "**Start/+ 30sec./Konfirmo**" për të filluar gatim. Fuqia e mikrovalëve është maksimale (100%).

Shënim: Në Modalitetin Automatik ose Shkrirja nga Pesha, koha nuk mund të rritet duke shtypur butonin **START/+30SEC./KONFIRMIM**.

6. Shkrirja sipas peshës

- a) Shtypni butonin "PESHA / TIMING", do të shfaqet "**DEF1**".
- b) Rrotulloni "**Butonin Rrotullues**" për të zgjedhur peshën e ushqimit. Mund të rregulloni peshën në intervalin 100-2000g.
- c) Shtypni butonin "**START/+ 30SEC/START**" për fillimin e shkrirjes.

7. Shkrijë me caktim kohor

- a) Shtypni butonin "**PESHA / TIMING**", ne display do të dalë: "**dEF2**".
- b) Rrotulloni "**Butonin Rrotullues**" për të zgjedhur kohën e shkrijes. Koha maksimale e mundshme është 95 minuta.
- c) Shtypni "**START / + 30SEC / START**" për të filluar shkrijen. Fuqia e shkrijes është **P30** dhe nuk mund të ndryshohet.

8. Gatim në faza

Është e mundur të caktohet maksimumi dy faza gatimi. Nëse ka një fazë të ngrirjes, automatikisht do të caktohet si faza e parë. Pas çdo faze, do të tingëllojë një bip.

Shembull: Ju dëshironi që së pari të shkrihi ushqimin për 5 minuta dhe pastaj të filloni 80% të mikrovalëve të mbingarkesës për 7 minuta.

Hapat janë si më poshtë:

- a) Shtypni butonin "**PESHA / TIMING**" dy herë. Ekranin do të tregojë: "**dEF2**";
- b) Rrotulloni "**Butonin Rrotullues**" për të zgjedhur kohën e shkrijes dhe rregullimin e vlerës për 5 minuta;
- c) Shtypni butonin "**Mikrovalë / Grill / Kombinim**" dhe "**P100**" do të fillojë të pulsojë;
- d) Shtypni përsëri butonin "**Mikrovalë / Grill / Kombinim**" ose Rrotulloni "**Butonin Rrotullues**" për të vendosur fuqinë mikrovalë në 80%. Ekranin do të tregojë "**P80**";
- e) Shtypni butonin "**START / + 30SEC / TURN**" për të konfirmuar akordimin;
- f) Rrotulloni "**Butonin Rrotullues**" për të rregulluar kohën e gatimit për 7 minuta;
- g) Shtypni butonin "**START / + 30SEC / START**" për të filluar gatimin.

9. Funkzioni i gatimit i programuar

- a) Së pari, rregulloni orën tuaj. (shih kapitullin "Vendosja e orës".)
- b) Hyrja në Programin e Gatimit. Dy faza gatimi mund të paraprogramohen si program. Shkrijja nuk mund të caktohet si një program.

Shembull: Ju dëshironi të vendosni programin e gatimit me 80% fuqi për 7 minuta.

- I. Shtypni butonin "**Mikrovalë/Grill/Kombinim**" dhe shenja "**P100**" do të fillojë të pulsojë;
- II. Shtypni butonin "**Mikrovalë/Grill/Kombinim**" ose rrotulloni "**Butonin Rrotullues**" për ta vendosur fuqinë në 80%. Në ekran do të ju shfaqet "**P80**";
- III. Shtypni "**START/+30SEC./KONFIRMIM**" Për të konfirmuar;

IV. Rrrotulloni "Butonin Rrotullues" Për të rregulluar kohën e gatimit për 7 minuta;

Pas hapave të mësipërm mos shtypni butonin **"START / +30SEC /KONFIRMIM"** por ndiqni hapat e mëposhtëm:

- c) Shtypni **"SAT / SET"**. Ekрани i orës do të ndizet;
- d) Rrrotulloni **"Butonin Rrotullues"** për të rregulluar kohën e duhur (orë). Mund të caktoni një orë në rangun "0-23"
- e) Shtypni **"CLOCK / PRE-SET"**, shenja e minutës do të fillojë të pulsojë.
- f) Rrrotulloni **"Butonin Rrotullues"** për të rregulluar kohën e duhur (minuta). Ju mund të caktoni minutat në rangun "0-59"
- g) Shtypni **"CLOCK / PRE-SET"** për t'i dhënë fund konfigurimit.

Kur të ketë kaluar koha, do të tingëllojë një bip i dyfishtë dhe gatimi do të fillojë automatikisht.

Shënim:

- 1) Nëse ora nuk është caktuar, furrën me mikrovalë nuk mund të përdoret.
- 2) Gatimi i shpejtë ose shkrija nuk mund të vendoset si gatim i programuar.

10. Auto Menuja

- a) Në modalitetin e gatishmërisë, kthejeni butonin "OK" në të djathtë për të zgjedhur **"A-1"** deri në **"A-8"**;
- b) Shtypni butonin **"START / + 30SEC / Konfirmim"** për të konfirmuar menynë e zgjedhur;
- c) Rrrotulloni **"Butonin Rrotullues"** për të zgjedhur peshën e ushqimit;
- d) Shtypni butonin **"START / + 30SEC / START"** për të filluar gatimin;
- e) Pas mbarimit të gatimit, do të tingëllojë 5 herë me bip.

11. Funkzioni i bllokimit për mbrojtjen e fëmijëve

Bllokimi: Në modalitetin e pritjes, shtypni butonin **"STOP / FSHIJ"** për 3 sekonda, do të tingëllojë një tingull i gjatë me sinjal që tregon bllokimin. Ekрани do të shfaqë: "[]".

Anulimi i bllokimit: Në gjendjen e mbyllur, shtypni butonin **" STOP / FSHIJ "** për 3 sekonda, do të tingëllojë një tingull i gjatë me sinjal që tregon bllokimin e bllokimit.

12. Funkzioni i kontrollit të konfigurimit

- a) Në mënyrën e gatimit me mikrovalë, skarë ose gatim të kombinuar, shtypni butonin "Mikrovalë / Grill / Kombinim", në ekran do të tregohet fuqia e gatimit.

- b) Në modalitetin e gatishmërisë, shtypni butonin "**HOUR/SETUP**" për të kontrolluar kohën e fillimit të fillimit të gatimit. Koha e zgjatur do të pulsojë për 3 sekonda, pastaj furra do të kthehet në shaqjen e orës në ekran.
- c) jatë operacionit të furrës, shtypni butonin "**HOUR/SETUP**" për të kontrolluar kohën aktuale. Ekranin do të marrë 3 sekonda.

13. Specifikimet

- a) Kur fikni ose shtypni butonat, furra gjithmonë lëshon një bip.;
- b) Nëse keni hapur furrën gjatë përdorimit të furrës, shtypni butonin **START / + 30SEC / START** për të vazhduar gatimin;
- c) Kur programoni programimin e gatimit, nëse nuk shtypni butonin "**START / + 30SEC / ENTER**" brenda një minutë, programi do të anulohet. Në ekran do të shfaqet ora.
- d) Sinjali i zërit sinjalizohet kur çelësi është shtypur në mënyrë korrekte, nëse nuk ka asnjë çelës ose funksion, nuk do të ketë sinjal zanor.
Sinjali i zërit do të tingëllojë pesë herë për t'ju kujtuar se gatimi ka mbaruar.

Auto Menyja

Menyja	Pesha	Ekranin	Fuqia
A-1 AUTO Ngrohje	200g	200	100%
	400g	400	
	600g	600	
A-2 Perime	200g	200	100%
	300g	300	
	400g	400	
A-3 Peshk	250g	250	80%
	350g	350	
	450g	450	
A-4 Mish	250g	250	100%
	350g	350	
	450g	450	

A-5 Makarona	50g (450g ujë te ftohtë)	50	80%
	100g (800g ujë të ngrrohtë)	100	
A-6 Patate	200g	200	100%
	400g	400	
	600g	600	
A-7 PIZZA	200g	200	100%
	400g	400	
A-8 Supë	200ml	200	80%
	400ml	400	

Mënjanimi i problemeve

Normalisht	
Mikrovala pengon sinjalin e TV-së	Radio dhe TV pranimi mund të jetë i penguar gjatë punës së mikrovalës. Kjo është e ngjashme si interferenca tek pajisjet e vogla elektrike, si që janë përzierësi, thithësja elektrike dhe ventilatori elektrik. Kjo është normale. hiqni pajisjen nga mikrovala.
Dritë e dobët në mikrovalën	Gjatë gatimit me fuqi të dobët, drita mund të bëhet e dobët. Kjo është normale.
Avulli mblidhet tek dera, ajri i nxehtë del nga hapja	Gjatë gatimit avulli mund të dalë nga ushqimi. Por një pjesë e saj do të grumbullohet në vende të ftohta si dera e mikrovalës. Kjo është normale.
Rastësisht është kyçur puna e mikrovalës, pa ushqim	Ndalohet dhe është i rrezikshëm lëshimi i pajisjes pa ushqim. Kjo është shumë e rrezikshme. Menjëherë shkycni mikrovalën!

Problemi	Shkaku i mundshëm	Zgjidhje
Mikrovala nuk mund të kyçet	Kabloja e rrymës nuk është vënë si duhet	Shkyçni dhe përsëri kyçni prizën pas 10 sekondave.
	Siguresa është djegur ose ka "kërcyer".	Ndërroni siguresën ose rirregulloni kapakun (nga riparues i autorizuar profesionist)
	Probleme me prizën e murit	Testoni prizën e murit me pajisje tjetër elektrike
Mikrovala nuk ngroh	Dera nuk është mbyllur si duhet	Mbyllni derën si duhet

Qëndrim miqësor ndaj mjedisit



Prodhimet e shënuara me këtë simbol tregojnë se prodhimi i përket një grupi të pajisjeve elektrike dhe elektronike (prodhime EE), dhe nuk duhet të hidhen bashkë me mbeturina shtëpiake ose të rënda.

Trajtimi i saktë, asgjësimi dhe riciklimi i prodhimeve, parandalon efektet e mundshme negative në shëndetin e njeriut dhe mjedisin, të cilat mund të lindin për shkak të kujdesit të pamjaftueshëm ose hedhjen e këtij prodhimi.

Për më shumë informacione në lidhje me riciklimin dhe asgjësimin e këtij prodhimi, ju lutemi kontaktoni tuaj lokale për asgjësimin e mbetjeve të rrezikshme ose dyqanin tuaj, ku keni blerë prodhimin.

EU Deklarata e përputhshmërisë

Kjo pajisje është prodhuar në përputhje me standardet e aplikueshme evropiane dhe në përputhje me të gjitha direktivat dhe rregulloret në fuqi.

Deklarata e BE-së për përputhshmërinë mund të shkarkohet nga linkun e mëposhtëm: www.msan.hr/dokumentacijaartikala

MWO-2079BG

SLO

Navodila za uporabo
Mikrovalovna pečica



DOBRODOŠLI!

Ta naprava ustreza najvišjim standardom in ponuja inovativno tehnologijo in visoko udobje uporabe.

Pred uporabo vaše nove mikrovalovne pečice pazljivo preberite navodila in jih shranite na varnem in znanem mestu za bodočo uporabo.

Če upoštevate ta navodila in jih upoštevate vsa varnostna opozorila, vam bo vaša nova mikrovalovna pečica zanesljivo služila vrsto let.

SHRANITE TA NAVODILA IN ČE PRODATE ALI PODARITE NAPRAVO DRUGIM OSEBAM; BODITE PREPRIČANI, DA SO JI PRILOŽENA TA NAVODILA!

Previdnostni ukrepi za preprečevanje potencialnega izpostavljanja mikrovalovnemu sevanju

- (a) Ne uporabljajte mikrovalovne pečice, medtem ko so vrata pečice odprta, saj lahko to povzroči škodljivo izpostavljanje mikrovalovni energiji. Pomembno je, da se varnostno stikalo ne modificira in da se na njem ne izvaja sprememb ali nedovoljenih dejanj, ki bi lahko ogrozila vašo varnost.
- (b) Ne postavljajte predmetov med vrata in prostorom za posodo znotraj mikrovalovne pečice, in se prepričajte, da se ne nabirajo umazanija ali ostanki čistil na tesnilih vrat.
- (c) **OPOZORILO:** Če so tesnila vrat ali vrata poškodovana, se mikrovalovna pečica ne sme uporabljati, dokler pooblaščen serviser ne odpravi okvare.

DODATEK

Če se naprava ne vzdržuje in čisti redno, se lahko njena površina uniči, to pa bo vplivalo na življenjsko dobo naprave in lahko vodi do potencialno nevarnih situacij.

Preberite naslednja varnostna opozorila in shranite ta navodila za nadaljnjo uporabo. Vedno upoštevajte vsa opozorila in navodila, označena na izdelku.

Tehnični podatki:

Model:	MWO-2079BG
Nazivna napetost:	230V~ 50Hz
Nazivna vhodna moč (mikrovalovna pečica)	1050W
Nazivna izhodna moč (mikrovalovna pečica)	700W
Nazivna vhodna moč (Gril)	1000W
Kapaciteta mikrovalovne pečice:	20 L
Premer vrtljive platforme:	Φ255 mm
Zunanji premer:	439 x 356 x 258 mm
Neto teža:	oko 11.10 kg

POMEMBNA opozorila in varnostna navodila



Strela s puščico znotraj enakostraničnega trikotnika opozori uporabnika na prisotnost nevarne in neizolirane napetosti v izdelku, ki je lahko dovolj močna, da predstavlja nevarnost električnega udara.



Klicaj znotraj enakostraničnega trikotnika opozori uporabnika na pomembna navodila za uporabo in vzdrževanje v dokumentu z izdelkom.



POZOR



**Nevarnost električnega udara
NE ODPIRAJ**

Ne odstranite pokrova naprave. V nobenem primeru uporabnik ne sme izvajati kakršnih koli popravil ali sprememb na napravi. Prepustite to delo pooblaščenemu serviserju.

Da bi zmanjšali nevarnost požara, električnega udara, poškodbe ali izpostavljenosti prekomerni mikrovalovni energiji in sevanja pri uporabi naprave, vedno upoštevajte naslednje osnovne varnostne ukrepe, vključno z naslednjimi:

1. **Opozorilo:** Tekočin in druge hrane ne segrevajte v zaprtih posodah, saj lahko to povzroči eksplozijo.
2. **Opozorilo:** Nevarno je, razen za odgovorne pooblaščenec serviserje, izvajati kakršnokoli servisiranje ali popravilo naprave, ki vključuje odstranjevanje pokrova, ki ščiti ljudi pred izpostavljenostjo mikrovalovni energiji.
3. To napravo lahko uporabljajo otroci v starosti od 8 let, in osebe z zmanjšanimi fizičnimi ali psihičnimi sposobnostmi ali pomanjkanjem izkušenj in znanja le, če so pod nadzorom ali če so jim bila predana navodila za varno uporabo naprave in če se zavedajo potencialnih nevarnosti. Otroci se ne smejo igrati z napravo. Čiščenja in vzdrževanja ne smejo opravljati otroci, mlajši od 8 let in kadar niso pod nadzorom.

4. Shranjujte napravo in napajalni kabel izven dosega otrok, mlajših od 8 let.
5. Uporabljajte le dodatke, ki so primerni za uporabo v mikrovalovni pečici.
6. Mikrovalovno pečico je treba redno čistiti in odstranjevati vse ostanke hrane.
7. **Preberite in sledite " VARNOSTNIM UKREPOM ZA PREPREČEVANJE MOŽNE IZPOSTAVLJENOSTI MIKROVALOVNI ENERGIJI ".**
8. Ko hrano segrevate v plastičnih ali papirnatih posodah, pazite na mikrovalovno pečico zaradi možnosti vžiga in požara.
9. Če je viden dim, izklopite ali odklopite napravo iz električnega omrežja in pustite vrata zaprta, tako da plamen najprej ugasne.
10. Ne prekuhavajte hrane.
11. Ne uporabljajte notranjosti mikrovalovne pečice za skladiščenje. Ne hranite in v notranjosti mikrovalovne pečice ne puščajte živali, kot so kruh, piškoti in podobno.
12. Odstranite vse kovinske trakove za povezovanje in kovinske ročaje s papirnatih ali plastičnih posod / vrečk preden jih postavite v mikrovalovno pečico.
13. Namestite in postavite mikrovalovno pečico samo v skladu z navodali za montažo.
14. Jajc v lupini ali trdo kuhanih jajc ne pogrevajte v mikrovalovni pečici, saj lahko eksplodirajo, tudi potem, ko je mikrovalovna pečica že končala z ogrevanjem hrane.
15. Ta aparat je namenjen za uporabo v gospodinjstvu in na podobnih področjih, kot so:
 - kuhinje osebja v trgovinah, pisarnah in drugih delovnih okoljih;
 - s strani gostov v hotelih, motelih in drugih stanovanjskih prostorih;
 - v podeželskih domovih za najem;
 - v prostorih, ki ponujajo "nočitev z zajtrkom".

16. Če je napajalni kabel poškodovan, ga mora, da bi se izognili nevarnosti, zamenjati proizvajalec, serviser ali druga usposobljena oseba.
17. Ne hranite ali uporabljajte naprave na prostem.
18. Ne uporabljajte mikrovalovne pečice v bližini vode, v vlažnih prostorih ali blizu bazenov.
19. Temperatura dostopnih površin med delovanjem naprave je lahko visoka. Površine so nagnjene k segrevanju med uporabo. Kabel za napajanje naj bo stran od ogrevanih površin in ne pokrivajte odprtih ohišju, ki služijo za prezračevanje in hlajenje naprave.
20. Bodite pozorni na to, da kabel ne visi z roba mize ali pulta.
21. Če dolgoročno ne ohranjate pečice v čistem stanju, lahko to privede do propadanja površine, kar lahko negativno vpliva na življenjsko dobo izdelka in lahko privede do nevarnih situacij. Takšne poškodbe niso vključene v garancijo.
22. Vsebino stekleničk za hranjenje in stekleničk za dojenčke je treba prej premešali ali pretresti in temperaturo preveriti pred hranjenjem, da bi se izognili opeklinam in poškodbam.
23. Segrevanje pijač z mikrovalovi lahko povzroči zapoznelo eruptivno vretje, zato je potrebna previdnost pri ravnanju s posodami in rezervoarji.
24. Aparat ni namenjen uporabi s strani oseb (vključno z otroki) z zmanjšanimi telesnimi, čutnimi ali duševnimi sposobnostmi ali pomanjkanjem izkušenj in znanja, razen pod nadzorom ali če so dobile navodila za uporabo naprave s strani osebe, odgovorne za njihovo varnost.
25. Otroke je treba nadzorovati, da se ne bi igrali z napravo.
26. Naprave niso namenjeni za delo z zunanjim časovnikom ali s sistemom daljinskega nadzora.
27. **OPOZORILO:** Dostopni deli se med uporabo lahko segrejejo. Otroke, mlajše od 8 let, je treba držati stran od naprave v delovanju, razen če so pod nadzorom.
28. Ne uporabljajte parnega čistilca za čiščenje naprave.

29. Med uporabo se aparat lahko segreje. Ne dotikajte se grelcev v mikrovalovni pečici.
30. Uporabljajte le temperaturne sonde, ki so priporočene za mikrovalovno pečico (le za pečice, ki so opremljeni z možnostjo uporabe temperaturne sonde).
31. Zadnja stran naprave mora biti postavljena ob steni.
32. Mikrovalovna pečica ne sme biti postavljena ali nameščena v kuhinjske omare.
33. Mikrovalovna pečica je zasnovana za ogrevanje hrane in pijače. Sušenje hrane ali oblačil in grelnih blazin, copat, gobic, vlažnih krp in podobno lahko povzroči tveganje za poškodbe, vžig ali požar.

**SKRIBNO PREBERITE TA NAVODILA IN JIH
HRANITE NA VARNEM IN ZNANEM MESTU ZA
NADALJNJO UPORABO!**

Da bi zmanjšali nevarnost poškodb Namestitev in ozemljitev

NEVARNOST

Nevarnost električnega šoka: Dotikanje nekaterih notranjih delov naprave lahko povzroči hude telesne poškodbe ali smrt. Ne razstavlajte naprave.

OPOZORILO

Nevarnost električnega šoka: Nepravilna ozemljitev lahko povzroči električni šok.

Naprave ne priključite na električno omrežje, dokler ni pravilno nameščena in postavljena na trdo podlago.

Ta naprava mora biti ozemljena. V primeru kratkega stika, ozemljitev zmanjšuje tveganje električnega šoka, kjer ozemljitev odteka tok skozi ozemljitev.

Ta naprava je opremljena s kablom, ki ima ozemljitveni vodnik in vtič z ozemljitvijo. Vtič mora biti priključen v vtičnico, ki je pravilno nameščena in ozemljena. Obrnite se na

usposobljenega električarja ali serviserja, če vam navodila za ozemljitev niso povsem jasna ali če obstaja sum, da naprava ni pravilno ozemljena.

Če je potrebno uporabiti podaljšek, uporabite samo 3-žilni kabel.

1. Kratek napajalni kabel se uporablja za zmanjšanje tveganja za zaplete ali spotike ob dolge kable.
2. Če uporabljate dolge kable ali podaljšek:
 - 1) Podatki in značilnosti drugega kabla ali podaljška morajo biti enaki podatkom naprave.
 - 2) Podaljšek mora biti 3-žilni kabel z ozemljitvijo.
 - 3) Dolgi kabel mora biti nameščen tako, da ne visi s police ali mize, da bi se izognili vlečenju kabla s strani otrok ali nenamernim spotikom.

ČIŠČENJE

Vedno odklopite napravo iz vira napajanja.

1. Po uporabi očistite notranjost mikrovalovne pečice z vlažno krpo.
2. Pribor pečice je treba očistiti na običajen način v milnici in vodi.
3. Okvir vrat, tesnila in druge dele peči je treba temeljito očistiti z vlažno krpo, po potrebi, če opazite, da so umazani.
4. Ne uporabljajte agresivnih abrazivnih sredstev ali ostrih kovinskih predmetov za strganje za čiščenje stekla na vratih mikrovalovne pečice, saj lahko trajno poškodujejo površino, kar lahko povzroči škodo na steklu in drugih delih pečice.
5. **Nasvet za čiščenje:** Za lažje čiščenje notranjih sten, ki prihajajo v stik z živali: Pol limone postavite v skledo, dodajte 300ml (velika skodelica) vode in segrejte na 100% moči mikrovalov 10 minut. Obrišite mikrovalovno pečico z mehko, suho krpo.

OPREMA

POZOR

Nevarnost poškodb!

Izvajanje servisa ali popravila, ki vključuje odstranjevanje pokrova, ki ščiti pred izpostavljenostjo mikrovalovni energiji je nevarno za izpostavljenost mikrovalovnemu sevanju. Servis prepustite v izvedbo usposobljenemu osebju.

Glej navodila pod "Materiali, ki jih lahko uporabite v mikrovalovni pečici ali ki se jih je treba izogniti v mikrovalovni pečici".

Obstajajo nekovinski pripomočki, ki niso varni za uporabo v mikrovalovni pečici. Če ste v dvomih, lahko omenjene pripomočke testirate z naslednjim postopkom:

Test za dodatno opremo:

1. Napolnite posodo, ki je varna za uporabo v mikrovalovni pečici z eno skodelico hladne vode (250 ml) in postavite posodo skupaj z dodatki, ki jih želite preizkusiti.
2. Vključite pečico pri največji moči 1 minuto.
3. Previdno potipajte testirane pripomočke. Če je pripomoček topel, ni primeren za uporabo v mikrovalovni pečici.
4. Ne prekoračite predvidene 1 minute za segrevanje.

Materiali, ki so primerni za mikrovalovno pečico

Pripomočki	Opombe
Pekači	Upoštevajte navodila proizvajalca. Dno pekača mora biti 5mm nad vrtečim krožnikom. Nepravilna uporaba lahko povzroči pokanje vrtečega krožnika.
Namizna posoda	Samo tista, ki je varna za uporabo v mikrovalovni pečici. Upoštevajte navodila proizvajalca. Ne uporabljajte počene ali poškodovane posode.
Steklenice	Vedno odstranite pokrov. Uporabite samo za ogrevanje hrane, dokler ne postane topla. Večina steklenic ni toplotno odpornih in lahko počijo.
Steklena posoda	Samo steklena posoda, ki je odporna na vročino. Prepričajte se, da nima kovinskih delov. Ne uporabljajte počene ali poškodovane posode.
Vrečke za peko	Upoštevajte navodila proizvajalca. Ne zapirajte vrečke s kovinskimi trakovi za povezovanje. Pustite vrečko odprto, da se omogoči uhajanje pare.
Papirnati krožniki in skodelice	Uporabljajte le za kratkotrajno kuhanje / pogrevanje. Ne puščajte pečice brez nadzora med delovanjem.
Papirne brisače	Uporabljajo se za pokrivanje hrane pri pogrevanju in vpijanje maščob. Uporabite jih pod nadzorom in le za kratko kuhanje.
Pergament	Uporabite ga za pokrivanje, da se prepreči škropljenje, ali kot ovitek za kuhanje na pari.
Plastika	Samo tista, ki je varna za uporabo v mikrovalovni pečici. Upoštevajte navodila proizvajalca. Mora imeti oznako: "Microwave Safe". Nekatere plastične posode se lahko zmečajo med segrevanjem živil. " Vrečke za kuhanje ", tesno zaprte plastične vrečke je treba razrezati ali prebosti v skladu z navodili na embalaži.
Plastični ovoj	Samo tisti, ki je varen za uporabo v mikrovalovni pečici. Uporabite za pokrivanje hrane med kuhanjem, da se ohrani vlaga. Prosimo, upoštevajte, da se plastični ovoj ne sme dotikati hrane.
Termometri	Samo tisti, ki so varni za uporabo v mikrovalovni pečici (termometri za meso in sladkor).
Povoščeni papir	Uporabite za pokrivanje, da preprečite škropljenje in zadrževanje vlage

Materiali, ki se jim je treba izogniti v mikrovalovni pečici

Pripomočki	Opombe
Aluminijasti pladenj	Lahko povzroči iskrenje. Prenesite hrano v posodo, ki je varna za uporabo v mikrovalovni pečici.
Karton za hrano s kovinskim ročajem	Lahko povzroči iskrenje. Prenesite hrano v posodo, ki je varna za uporabo v mikrovalovni pečici.
Kovina ali s kovino obrobjeni pripomočki	Kovina ščiti hrano pred mikrovalovno energijo. Kovinske obrobe lahko povzročijo iskrenje.
Kovinski trakovi za povezovanje	Lahko povzročijo iskrenje in požar v mikrovalovni pečici.
Papirnate vrečke	Lahko povzročijo požar v mikrovalovni pečici.
Plastična pena	Plastična pena se lahko stopi ali kontaminira tekočino ali hrano, kadar je izpostavljena visokim temperaturam
Les	Les se izsuši, če se uporablja v mikrovalovni pečici, vendar prav tako lahko popoka ali se deformira.

MONTAŽA MIKROVALOVNE PEČICE

Imena delov mikrovalovne pečice in oprema

Izvlcite mikrovalovno pečico in vse materiale iz kartona in iz notranjosti mikrovalovne pečice.

Mikrovalovna prihaja z naslednjimi dodatki:

- stekleni pladenj x1
- prstan vrtljive platforme x1
- navodila za uporabo x1

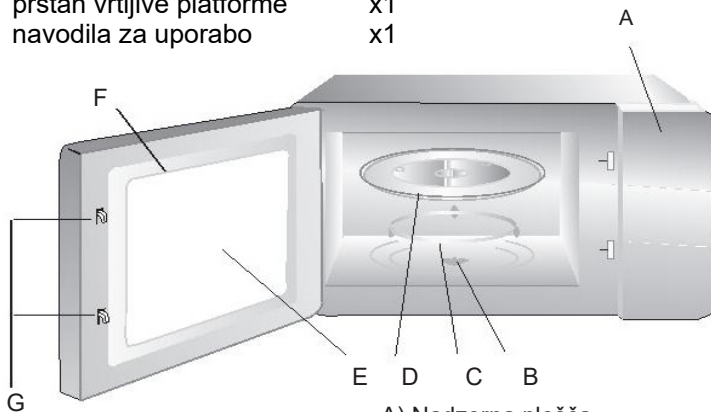

Ozemljitveni pokrov žara (na stekleno ploščo)
(Ne uporabljajte med kuhanjem z mikrovalovno pečico)



- A) Nadzorna plošča
- B) Os vrtljive platforme
- C) Prstan vrtljive platforme
- D) Stekleni pladenj
- E) Okno za ogled
- F) Vrata
- G) Varnostni sistem blokade

Namestitev vrtljive Platforme

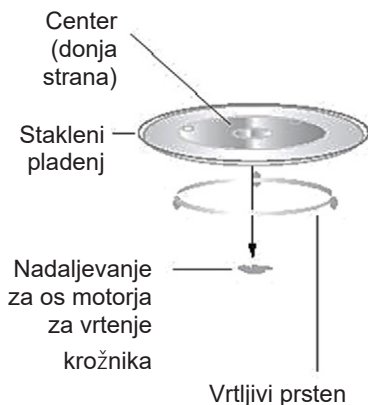

- A.** Nikoli ne postavite steklenega pladnja na glavo. Stekleni pladenj nikoli ne sme biti blokiran.
- B.** Stekleni pladenj in prstan vrtljive platforme se morata vedno uporabiti med delovanjem mikrovalovne pečice.
- C.** Vsa hrana in posode za hrano so vedno postavljene na steklenem pladnju.
- D.** Če stekleni pladenj ali prstan vrtljive platforme popoka ali počni, se obrnite na najbližji pooblaščen servisni center.

Prva uporaba

Pred prvo uporabo se prepričajte, da odstranite vso embalažo in opremo iz naprave.

Preverite ali je na ali znotraj naprave kakršnakoli poškodba, kot so udrtine ali napake vrat. Ne smete začeti uporabljati mikrovalovne pečice, če je leta poškodovana. Obrnite se na pooblaščen servis ali trgovino, kjer ste izdelek kupali.

Ohišje: Odstranite vso zaščitno folijo in embalažo z ohišja in iz notranjosti mikrovalovne pečice.

Ne odstranjajte bež kartona (mica karton), ki se nahaja znotraj prostora pečice. Mica karton služi za zaščito magnetrona!

Namestitev

1. Izberite površino, ki zagotavlja dovolj prostora za vhodne in / ali izhodne odprtine.

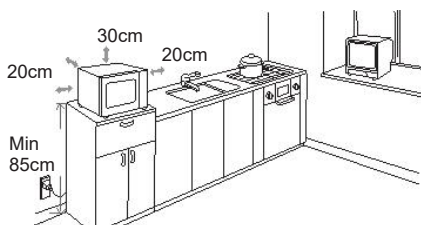

televizijskih sprejemnikov. Delovanje mikrovalovne pečice lahko povzroči motnje signala.

2. Mikrovalovno pečico vključite v standardno vtičnico z ozemljitvijo. Prepričajte se, da sta napetost in frekvenca v skladu z napetostjo in frekvenco, ki sta navedeni na identifikacijski ploščici naprave.

- a. Minimalna vgradna višina je 85 cm od tal.
- b. Zadnja stranica naprave mora biti nameščena proti steni. Pustite razmak vsaj 30 cm nad mikrovalovno pečico. Minimalna razdalja pečice od drugih elementov je 20 cm.
- c. Ne odstranjajte nogic z dna mikrovalovne pečice.
- d. Blokiranje vhodnih in / ali izstopnih odprtin lahko poškoduje mikrovalovno pečico.
- e. Pečico postavite kolikor lahko daleč stran od radijskih in

OPOZORILO:

Ne nameščajte mikrovalovne pečice nad štedilnik ali drugo napravo, ki proizvaja toploto. Če jo namestite v bližino ali nad virom toplote, se lahko mikrovalovna pečica poškoduje in garancija ne velja za takšno škodo.



Dostopne kontaktne površine se lahko med delovanjem segrejejo

UPORABA

Ta mikrovalovna pečica vsebuje sodobno digitalno instrumentno ploščo, s katero boste lahko prilagodili parametre za optimalno pripravo jedi.

Instrumentna plošča in lastnosti:



 Mikrovalovi / Gril / Kombinacija

 Teža / Čas odmrzovanja

 — Clock (Ura)
— Preset (Prednastavitev)

 Auto Izbor

 Stop / Prekini

 Start/+30Sec / Potrditev
+30Sec.

AUTO IZBOR			
A1	A2	A3	A4
Gretje	Zelenjava	Riba	Meso
A5	A6	A7	A8
Testenine	Krompir	Pizza	Juha

1. Nastavitve ure

Ko je mikrovalovna pečica priključena v električno omrežje, bo na zaslonu prikazano "0:00" in enkrat bo slišati zvočni signal.

- a) Pritisnite tipko "**CLOCK / PRE-SET (URA / NASTAVITEV)**", prikaz ure bo začel utripati.
- b) Obrnite "**KROŽNO TIPKO**" za nastavev točnega časa (ure). Uro lahko nastavite v razponu "0—23".
- c) Pritisnite "**CLOCK / PRE-SET (URA / NASTAVITEV)**", prikaz minute bo začel utripati.
- d) Obrnite "**KROŽNO TIPKO**" za nastavev točnega časa (minute). Minute lahko nastavite v razponu 0-59.

- e) Pritisnite "**CLOCK / PRE-SET (URA / NASTAVITEV)**" za dokončanje nastavitve ure. Oznaka ":" bo utripala.

Opomba: 1) Če ura ni nastavljena, ni mogoče uporabljati mikrovalovne pečice.
2) Če med nastavljanjem ure 1 minuto ne pritisnete ničesar, se bo nastavitev preklicala.

2. Mikrovalovno kuhanje

- a) Pritisnite tipko "**Mikrovalovi / Gril / Kombinacija**" in oznaka "**P100**" bo začela utripati.
- b) Večkrat pritisnite "**Mikrovalovi / Gril / Kombinacija**" ali z obračanjem "**KROŽNE TIPKE**" nastavite moč. Na zaslonu se bo prikazalo "**P100**", "**P80**", "**P50**", "**P30**", "**P10**".
- c) Pritisnite tipko "**START/+30SEC./ Potrditev**" za potrditev izbrane možnosti.
- d) Obrnite "**KROŽNO TIPKO**" za izbiro časa kuhanja. (Mogoča je izbira časa v razponu 0:05s - 95:00min.)
- e) Pritisnite tipko "**START/+30SEC./ Potrditev**" za začetek kuhanja.

Opomba: Koraki pri nastavitvi časa kuhanja so prikazani v spodnji tabeli:

0---1	min	:	5 sek
1---5	min	:	10 sek
5---10	min	:	30 sek
10---30	min	:	1 minuta
30---95	min	:	5 minuta

Tabela moči

Funkcija/Moč	Zaslon.	Vrsta hrane
10% Nizka	P10	Mehčanje sladoleda
30% Srednje nizka (odmrzovanje)	P30	Golaž, mehčanje masla ali odmrzovanje
50% Srednja	P50	Golaž, Riba
80% Srednje visoka	P80	Riž, Riba, Piščanec, Mleto meso
100% Visoka	P100	Gretje, Mleko, Gretje vode do vrenja, Zelenjava, Pijača

3. Gril peka

- a) Pritisnite tipko "**Mikrovalovi / Gril / Kombinacija**" in oznaka "**P100**" bo začela utripati.
- b) Večkrat pritisnite tipko "**Mikrovalovi / Gril / Kombinacija**" ali izberite s "**KROŽNO TIPKO**" funkcijo gril "**G**".

Pritisnite tipko "**START/+30SEC./Potrditev**" za potrditev gril funkcije. Zaslon prikazuje "**G**".

- c) Obrnite "**KROŽNO TIPKO**" za nastavitev časa Gril funkcije. Minute lahko nastavite v razponu 0-59.
- d) Pritisnite tipko "**START/+30SEC./ POTRDITEV**" za začetek kuhanja.
Opomba: *Ko se bo izteklo pol nastavljenega časa, bo naprava oddala zvočni signal. Za boljšo pripravo hrane svetujemo, da bo pisku odprete vrata pečice in obrnete hrano, da se zapeče tudi iz druge strani. Za nadaljevanje pritisnite tipko "**START/+30 SEC./POTRDITEV**".
V kolikor vrat ne odprete, se bo peka nadaljevala.*

4. Kombinirano kuhanje

- a) Pritisnite tipko "**Mikrovalovi / Gril / Kombinacija**" in oznaka "**P100**" bo začela utripati.
- b) Nekajkrat pritisnite tipko "**Mikrovalovi / Gril / Kombinacija**" ali obrnite "**KROŽNO TIPKO**" in nastavite način: **C-1** (55% mikrovalovi + 45% gril) ali **C-2** (36% mikrovalovi + 64% gril).
- c) Pritisnite tipko "**START/+30SEC./ POTRDITEV**" za potrditev izbrane možnosti.
- d) Obrnite "**KROŽNO TIPKO**" za nastavitev časa kuhanja. (Mogoča je nastavitev časa v razponu 0:05s - 95:00min.)
- e) Pritisnite tipko "**START/+30SEC./ POTRDITEV**" za začetek kuhanja.

5. Hitro kuhanje

- a) V načinu mirovanja, pritisnite tipko "**START/+30SEC./POTRDITEV**" za pričetek kuhanja s 100% moči za čas 30 sek. Z vsakim pritiskom tipke se čas poveča za 30 sekund. Najdaljši čas je 95 minut.
- b) V mikrovalnem, Gril, kombiniranem načinu ali načinu odmrzovanja, pritisnite tipko "**START/+30SEC./POTRDITEV**" za povečanje časa delovanja.
- c) V načinu mirovanja, obrnite "**KROŽNO TIPKO**" v levo in s tem neposredno nastavite čas delovanja. Po izbiri časa, pritisnite "**START/+30SEC./POTRDITEV**" za začetek kuhanja. Moč bo maksimalna (100%).

Opomba: *V samodejnem načinu ali načinu odmrzovanja po teži, časa ni mogoče povečevati s tipko "**START/+30SEC./POTRDITEV**".*

6. Odmrzavanje po teži

- a) Pritisnite tipko "**TEŽA / ČAS ODMRZOVANJA**", na zaslonu bo prikazano: "**dEF1**".
- b) Obrnite "**KROŽNO TIPKO**" za izbiro teže hrane. Mogoče je izbrati težo v razponu 100-2000g.
- c) Pritisnite tipko "**START/+30SEC./POTRDITEV**" za začetek odmrzovanja.

7. Odmrzovanje po času

- a) Pritisnite tipko "**TEŽA / ČAS ODMRZOVANJA**", na zaslonu bo prikazano: "**dEF2**".
- b) Obrnite "**KROŽNO TIPKO**" za izbiro časa odmrzovanja. Najdaljši čas je 95min.
- c) Pritisnite "**START/+30SEC./POTRDITEV**" za začetek odmrzovanja. Moč odmrzovanja je P30 in je ni možno spremeniti..

8. Kuhanje v fazah

Mogoče je nastaviti dve stopnji kuhanja. Če je ena od stopenj odmrzovanje, bo ta sodejno nastavljena kot prva faza. Po vsaki fazi se zasliši pisk.

Primer: Če želite najprej odmrzniti hrano v trajanju 5 min in nato hrano kuhati 7 min na moči 80%.

Koraki so sledeči:

- a) Dvakrat pritisnite tipko "**TEŽA/ČAS ODMRZOVANJA**". Na zaslonu bo prikazano: "**dEF2**";
- b) Obrnite "**KROŽNO TIPKO**" za izbiro časa odmrzovanja in nastavite vrednost na 5 minut;
- c) Pritisnite tipko "**Mikrovalovi / Gril / Kombinacija**" in oznaka "**P100**" bo začela utripati;
- d) Ponovno pritisnite tipko "**Mikrovalovi / Gril / Kombinacija**" ali obrnite "**KROŽNO TIPKO**" in nastavite moč na 80%. Zaslom bo prikazoval "**P80**";
- e) Pritisnite tipko "**START/+30SEC./POTRDITEV**" za potrditev nastavitve;
- f) Obrnite "**KROŽNO TIPKO**" za nastavev časa kuhanja na 7 minut;
- g) Pritisnite tipko "**START/+30SEC./POTRDITEV**" za začetek kuhanja.

9. Funkcija načrtovanega kuhanja

- a) Najprej nastavite uro. (poglejte poglavje "Nastavev ure".)
- b) Vnos programa kuhanja. Predhodno se lahko nastavi dve fazi kuhanja. Odmrzovanje v tem načinu ni možno nastaviti.

Primer: Želite nastaviti program kuhanja s 80% moči za 7 minut.

- I. Pritisnite tipko "**Mikrovalovi/Gril/Kombinacija**" in oznaka "**P100**" bo začela utripati;
- II. Ponovno pritisnite tipko "**Mikrovalovi/Gril/Kombinacija**" ali obrnite "**KROŽNO TIPKO**" in moč nastavite na 80%. Na zaslonu bo prikazana oznaka "**P80**";
- III. Pritisnite tipko "**START/+30SEC./POTRDITEV**" za potrditev;
- IV. Obrnite "**KROŽNO TIPKO**" za nastavev časa kuhanja na 7 minut;

Po izboru zgornjih nastavitev, ne pritisnite tipke "**START/+30SEC./POTRDITEV**", temveč sledite naslednjim korakom:

- c) Pritisnite "**URA / NASTAVITEV**". Prikaz časa bo začel utripati;
- d) Obrnite "**KROŽNO TIPKO**" za nastavev točnega časa (ure). Uro lahko nastavite v razponu "0—23".
- e) Pritisnite "**CLOCK / PRE-SET (URA / NASTAVITEV)**", oznaka minuta BO začela utripati.
- f) Obrnite "**KROŽNO TIPKO**" za nastavev točnega časa (minuta). Nastavev minut je možna v razponu "0—59".
- g) Pritisnite "**CLOCK / PRE-SET (URA / NASTAVITVE)**" za zaključiti.
Ko bo nastopila nastavljena ura, bo aparat zapiskal.

Opomba: 1) V kolikor ura ni nastavljena, mikrovalovne pečice ni mogoče uporabljati
2) Hitrega kuhanja ali odmrzovanja ni mogoče časovno prednastaviti.

10. Samodejna nastavev

- a) V načinu mirovanja, obrnite "**KROŽNO TIPKO**" v desno za izbiro nastavitev "**A-1**" do "**A-8**";
- b) Pritisnite tipko "**START/+30SEC./POTRDITEV**" za potrditev izbrane postavke;
- c) Obrnite "**KROŽNO TIPKO**" za izbiro teže hrane;
- d) Pritisnite tipko "**START/+30SEC./POTRDITEV**" za začetek kuhanja;
- e) Po tem, ko se bo čas iztekkel, bo naprava 5x spustila zvočni signal.

11. Možnost zaklepa (varovanje otrok)

Zaklep: V načinu mirovanja, za 3 sek. pritisnite tipko "**STOP/PREKLIC**", oglasil se bo dolg "**beep**" zvočni signal, kar pomeni, da je zaklep aktiviran. Na zaslonu bo prikazano: "E---".

Preklic zaklepa: V stanju zaklepa, za 3 sek. pritisnite tipko "**STOP/PREKLIC**", oglasil se bo dolg "**beep**" zvočni signal, kar označuje, da je zaklep preklican.

12. Funkcija provjere postavki

- a) V načinu kuhanja z mikrovalovi, grilom in kombiniranim kuhanjem, pritisnite tipko "**Mikrovalovi/Gril/Kombinacija**", na zaslonu se bo prikazala moč kuhanja.

- b) V načinu mirovanja, pritisnite tipko "**SAT / NASTAVITVE**" za preveriti čas zamude začetka kuhanja. Nastavljen čas bo za 3 sek utripal na zaslonu, nato se bo vrnil prikaz ure.
- c) Med delovanjem pritisnite tipko "**SAT / NASTAVITVE**" za preveriti trenutni čas. Prikaz bo trajal 3 sekunde.

13. Specifikacija

- a) Ko pritisnete tipke ali obračate **KROŽNO TIPKO** se bo vsakič zaslišal zvočni signal.
- b) V kolikor med delovanjem odprete vrata, boste za nadaljevanje morali pritisniti tipko "**START/+30SEC./POTRDITEV**".
- c) V kolikor pri nastavitvi zamaknjene začetka kuhanja v roku 1 min ne pritisnete tipke "**START/+30SEC./POTRDITEV**", se bo program preklical. Na zaslonu se bo prikazala ura.
- d) Zvočni signal se zasliši le, ko je tipka pravilno pritisnjena. Če funkcija ni mogoča, zvočnega signala ne bo.

Zvočni signal se bo po koncu kuhanja oglasil 5 krat.

Samodejna nastavitve

Izbornik	Teža	Zaslon	Moč
A-1 AUTO POGREVANJE	200g	200	100%
	400g	400	
	600g	600	
A-2 ZELENJAV	200g	200	100%
	300g	300	
	400g	400	
A-3 RIBA	250g	250	80%
	350g	350	
	450g	450	
A-4 MESO	250g	250	100%
	350g	350	
	450g	450	

A-5 TESTENINE	50g (s 450g hladne vode)	50	80%
	100g (s 800g hladne vode)	100	
A-6 KROMPIR	200g	200	100%
	400g	400	
	600g	600	
A-7 PIZZA	200g	200	100%
	400g	400	
A-8 JUHA	200ml	200	80%
	400ml	400	

Odpravljanje težav

Normalno	
Mikrovalovna pečica moti TV signal	Radio in TV sprejem sta lahko motena ob delovanju mikrovalov. To je podobno motnjam malih električnih aparatov, kot so mešalniki, sesalniki in električni ventilatorji. To je normalno. Napravo odmaknite od mikrovalovne pečice.
Pridušena svetloba v mikrovalovni pečici	Pri kuhanju z nizko močjo, lahko svetloba postane pridušena. To je normalno.
Parna se nabira na vratih, vroč zrak se širi iz odprtih	Med kuhanjem para lahko izhaja iz hrane. Večina pare bo prišlo ven skozi odprtine. Del le-te se bo nakopičil na hladnejših mestih, kot so vrata mikrovalovne pečice. To je normalno.
Po naključju je vključeno delovanje mikrovalovne pečice, brez hrane	Prepovedan in nevaren je zagon naprave brez hrane. To je zelo nevarno. Takoj izklopite pečico!

Težava	Možen vzrok	Rešitev
Mikrovalovna pečica se ne more zagnati	Napajalni kabel ni pravilno priključen	Izključite napravo in ponovno vključite vtič po 10 sekundah.
	Varovalka je pregorela ali "izskočila"	Zamenjajte varovalko ali ponastavitev stikalo (s strani serviserja)
	Težave z vtičnico	Testirajte vtičnico z drugo napravo.
Mikrovalovna pečica ne greje	Vrata niso pravilno zaprta	Pravilno zaprite vrata

Prijazen odnos do okolja



Izdelki označeni s tem simbolom označujejo, da izdelek sodi v kategorijo električne in elektronske opreme (EE izdelkov) in se ne sme odlagati kot gospodinjski in kosovni odpad. Zato je treba ta proizvod odstraniti v označenem zbirnem mestu za zbiranje električne in elektronske opreme. S tem ko izdelek pravilno odlagate, boste preprečali morebitne negativne vplive na okolje in zdravje ljudi, ki bi jih sicer lahko povzročilo nepravilno odlaganje izrabljenega izdelka. Z recikliranjem materialov iz tega izdelka boste pripomogli k ohranitvi zdravega okolja in naravnih virov.

Za podrobnejše informacije o zbiranju, razvrščanju, ponovni uporabi in recikliranju tega izdelka se obrnite na izvajalca, ki opravlja dejavnost prevzemanja odpadne EE opreme ali na trgovino kjer ste opremo kupali.

EU Izjava o skladnosti

Ta naprava je izdelana v skladu z veljavnimi evropskimi standardi in je v skladu z vsemi veljavnimi Direktivami in Uredbami.

EU Izjavo o skladnosti lahko prenesete iz naslednje povezave:

www.msan.hr/dokumentacijaartikala



VIVAX
Made for you

MWO-2079BG

SK

Návod na použitie
Mikrovlnná rúra



VITAJTE!

Toto zariadenie spĺňa najvyššie štandardy, inovatívne technológie a vysoký komfort použitia.

Pred použitím mikrovlnnej rúry si pozorne prečítajte tieto pokyny a starostlivo si ich uchovajte.

Ak budete postupovať podľa pokynov, vaša mikrovlnná rúra vám bude dobre slúžiť mnoho rokov.

STAROSTLIVO SI UCHOVAJTE TIETO POKYNY!

OPATRENIA PRE ZABRÁNENIE MOŽNÉMU VYSTAVENIU NADMERNEJ MIKROVLNNEJ ENERGII

- (a) Nepokúšajte sa pracovať s touto mikrovlnnou rúrou s otvorenými dvierkami, pretože to môže mať za následok škodlivé pôsobenie mikrovlnnej energie. Je dôležité nepoškodiť a nijak nemanipulovať s bezpečnostným blokovaním.
- (b) Neumiestňujte žiadny predmet medzi čelnú stenu rúry a dvierka, ani nedovoľte zvyškom špiny alebo čistiaceho prostriedku, aby sa hromadili na tesniacich plochách.
- (c) **VAROVANIE:** Ak sú poškodené dvierka alebo ich tesnenie, nesmie byť mikrovlnná rúra používaná dotedy, kým nebude kompetentnou osobou opravená.

DODATOK

Ak nie je spotrebič udržiavaný v dobrom čistom stave, jeho povrch môže byť degradovaný, môže ovplyvniť životnosť zariadenia a viesť k nebezpečnej situácii.

Prečítajte si, prosím, nasledujúce bezpečnostné pokyny a uschovajte si ich pre budúce použitie. Vždy dodržujte všetky varovania a pokyny vyznačené na výrobku.

Špecifikácie:

Model:	MWO-2079BG
Napájanie:	230V~ 50Hz
Stanovený príkon (Mikrovlny):	1050W
Stanovený výkon (Mikrovlny):	700W
Menovitý vstupný výkon (Gril)	1000W
Kapacita rúry:	20 L
Priemer otočného taniera:	Φ255 mm
Vonkajšie rozmery:	439 x 356 x 258 mm
Čistá váha:	oko 11.10 kg

DÔLEŽITÉ BEZPEČNOSTNÉ POKYNY A UPOZORNENIA



Blesk v tvare šípky vo vnútri rovnostranného trojuholníka upozorňuje užívateľa na prítomnosť nebezpečného napätia neizolovaného vo vnútri produktu, ktoré môže byť dostatočne silné na to, aby predstavovalo riziko úrazu elektrickým prúdom.



Znak výkričníka vo vnútri rovnostranného trojuholníka upozorňuje užívateľa v dokumente priloženom v balení na prítomnosť významných prevádzkových inštrukcií a pokynov k údržbe.



UPOZORNENIE



NEBEZPEČENSTVO ÚRAZU ELEKTRICKÝM PRÚDOM NEOTVÁRAŤ

Neotvárajte zadný kryt. V žiadnom prípade nie je používateľ oprávnený narábať s vnútrom prístroja, na to je oprávnený iba kvalifikovaný výrobný technik.

Aby sa pri používaní mikrovlnnej rúry znížilo riziko požiaru, úrazu elektrickým prúdom, zranenia osôb alebo vystavenia sa nadmernej energie mikrovlnnej rúry, dodržujte základné bezpečnostné opatrenia vrátane nasledujúcich:

1. **Varovanie:** Tekutiny a iné potraviny sa nesmú ohrievať v uzavretých nádobách, pretože sú náchylné k explózií.
2. **Varovanie:** Je nebezpečné pre každého, kto nie je kompetentnou osobou oprávnenou vykonať akýkoľvek servis alebo opravu zahŕňajúcu odstránenie krytu, ktorý poskytuje ochranu proti vystaveniu sa mikrovlnnej energii.
3. Tento prístroj môžu používať deti od 8 rokov a osoby so zníženými fyzickými, zmyslovými alebo duševnými schopnosťami alebo nedostatkom skúseností a znalostí, pokiaľ sú pod dohľadom alebo im boli poskytnuté inštrukcie týkajúce sa bezpečného použitia spotrebiča a porozumeli spojeným rizikám. Deti sa so spotrebičom nesmú hrať. Čistenie a užívateľskú údržbu môžu

- vykonávať len deti, ktoré sú staršie ako 8 rokov a sú pod dohľadom.
4. Udržujte prístroj a jeho kábel mimo dosahu detí mladších ako 8 rokov.
 5. Používajte iba riad, ktoré je vhodný pre použitie v mikrovlnnej rúre.
 6. Mikrovlnnú rúru je potrebné pravidelne čistiť a odstraňovať z nej zvyšky potravín.
 7. **Prečítajte si a dodržujte špecifické: "PREVENTÍVNE OPATRENIA NA ZABRÁNENIE MOŽNÉMU VYSTAVENIU NADMERNEJ MIKROVLNNEJ ENERGIE".**
 8. Pri ohrievaní potravín v plastových alebo papierových nádobách dávajte pozor na mikrovlnnú rúru z dôvodu možnosti vznietenia.
 9. Ak z mikrovlnnej rúry vychádza dym, vypnite alebo odpojte spotrebič a dvierka nechajte zatvorené, aby sa prípadný plameň udusil.
 10. Jedlo neprehrievajte.
 11. Nepoužívajte priestor mikrovlnnej rúry na skladovacie účely. Neskladujte predmety, ako je chlieb, sušienky a pod. umiestnené vo vnútri mikrovlnnej rúry.
 12. Odstráňte uzatváracie drôtky a kovové madlá z papierových alebo plastových nádob/vrecúšok pred ich umiestnením do mikrovlnnej rúry.
 13. Nainštalujte a umiestnite túto mikrovlnnú rúru iba v súlade s uvedenými pokynmi pre inštaláciu.
 14. Vajcia v škrupine a celé natvrdo uvarené vajcia by sa v mikrovlnných rúrach nemali ohrievať, pretože môžu explodovať, a to dokonca aj po tom, ako bol mikrovlnný ohrev ukončený.
 15. Toto zariadenie je určené pre použitie v domácnostiach a im podobným zariadeniam, ako napr.:
 - kuchynské priestory pre zamestnancov v obchodoch, kanceláriách a iných pracovných prostrediach;
 - klientom v hoteloch, motelloch a ďalších obytných typoch prostredia;

- farmárske domy;
 - typy prostredia poskytujúce nocľah a raňajky.
16. Ak je napájací kábel poškodený, musí byť nahradený výrobcom, jeho servisným zástupcom alebo inou kvalifikovanou osobou, aby sa predišlo možnému nebezpečenstvu.
 17. Toto zariadenie neskladujte ani nepoužívajte vonku.
 18. Nepoužívajte túto mikrovlnnú rúru v blízkosti vody ani vo vlhkom prostredí v blízkosti bazéna.
 19. Keď je zariadenie v prevádzke, môže byť teplota prístupných povrchov vysoká. Povrchy sú náchylné zostať počas používania horúce. Udržujte kábel ďalej od ohriateho povrchu a nezakrývajte žiadne otvory na mikrovlnnej rúre.
 20. Nedovoľte, aby kábel visel cez hranu stola alebo pultu.
 21. Neudržanie mikrovlnnej rúry v čistom stave môže viesť k poškodeniu povrchu, ktoré by mohlo nepriaznivo ovplyvniť životnosť zariadenia a prípadne viesť k nebezpečným situáciám.
 22. Obsah dojčenských fliaš a nádob s detským jedlom je potrebné premiešať alebo pretrepať a pred spotrebou skontrolovať teplotu, aby sa zabránilo popáleniu.
 23. Mikrovlnný ohrev nápojov môže vyústiť do oneskoreného varu, preto je treba dbať na opatrnosť pri manipulácii s nádobou.
 24. Spotrebič nie je určený na použitie osobami (vrátane detí) so zníženými fyzickými, zmyslovými alebo duševnými schopnosťami alebo s nedostatkom skúseností a znalostí, pokiaľ nie sú pod dohľadom alebo nedostali inštrukcie týkajúce sa použitia výrobku osobou zodpovednou za ich bezpečnosť.
 25. Deti by mali byť pod dozorom, aby sa so spotrebičom nehrali.
 26. Spotrebič nie je určený na ovládanie pomocou externého časovača alebo samostatného diaľkového ovládania.

27. Prístupné časti môžu byť počas prevádzky horúce. Malé deti by mali byť v bezpečnej vzdialenosti.
28. Nie je vhodné na čistenie parným čističom.
29. Počas používania sa prístroj zahrieva. Je potrebné dbať na to, aby sa zabránilo dotyku vykurovacích prvkov vo vnútri mikrovlnnej rúry.
30. Používajte iba teplotnú sondu odporúčanú pre túto mikrovlnnú rúru (platí pre mikrovlnné rúry opatrené zariadením na použitie teplotnej sondy.).
31. **VAROVANIE:** Spotrebič a jeho prístupné časti sú počas používania horúce. Je treba dbať na to, aby sa zabránilo dotýkaniu vykurovacích telies. Deti do 8 rokov musia byť držané v dostatočnej vzdialenosti, pokiaľ nie sú pod neustálym dohľadom.
32. Mikrovlnná rúra musí byť prevádzkovaná s otvorenými ozdobnými dvierkami. (Platí pre mikrovlnné rúry s ozdobnými dvierkami.)
33. Zadná strana zariadenia musí byť umiestnená proti stene.
34. Mikrovlnná rúra nesmie byť umiestnená v skrinke.
35. Mikrovlnná rúra je určená na ohrievanie potravín a nápojov. Sušenie potravín alebo oblečenia a zohrievanie ohrievacích podložiek, papúč, hubiek, vlhkých handričiek a podobne, môže viesť k riziku úrazu, vznieteniu alebo požiaru.

**POZORNE SI PREČÍTAJTE TENTO NÁVOD A
USCHOVAJTE HO PRE BUDÚCE POUŽITIE!**

Pre zníženie rizika zranenia osôb

Pokyny k uzemneniu NEBEZPEČENSTVO

Nebezpečenstvo úrazu elektrickým prúdom. Dotyk niektorých vnútorných súčastí môže spôsobiť vážne zranenie alebo usmrtenie osôb. Nerozoberajte tento spotrebič.

VAROVANIE

Nebezpečenstvo úrazu elektrickým prúdom. Nesprávne použitie uzemnenia môže spôsobiť úraz elektrickým prúdom.

Nezapájajte do zásuvky, pokiaľ nie je spotrebič správne nainštalovaný a uzemnený.

Tento spotrebič musí byť uzemnený. V prípade elektrického skratu uzemnenie znižuje riziko úrazu elektrickým prúdom tým, že poskytuje únikový vodič pre elektrický prúd.

Toto zariadenie je vybavené káblom, ktorý má uzemňovací drôt s uzemňovacou zástrčkou. Zástrčka musí byť zapojená do zásuvky, ktorá je riadne nainštalovaná a uzemnená. Poradte sa s kvalifikovaným elektrikárom alebo servisným

pracovníkom, ak ste pokynom pre uzemnenie úplne nepochopili alebo ak existuje pochybnosť, či je prístroj správne uzemnený. Ak je nutné použiť predlžovací kábel, použite iba taký s tromi vodičmi.

1. Dodáva sa krátky napájací kábel, aby sa znížilo riziko zamotania sa alebo zakopnutia o dlhší kábel.
2. Ak používate dlhší sieťový kábel alebo predlžovací kábel:
 - 1) Menovitý elektrický výkon privodného alebo predlžovacieho kábla musí byť najmenej rovnako veľký ako elektrický výkon spotrebiča.
 - 2) Predlžovacím káblom musí byť kábel s tromi vodičmi a ochranným kolíkom.
 - 3) Dlhý kábel by mal byť usporiadaný tak, aby nevisel cez pult alebo hranu stola, kde ho môžu ťahať deti alebo oňho neúmyselne zakopnúť.

ČISTENIE

Odpojte spotrebič z elektrickej siete.

1. Po použití vyčistíte vnútro rúry mierne vlhkou handričkou.
2. Príslušenstvo čistíte obvyklým spôsobom v mydlovej vode.
3. Ak je rám dvierok, tesnenie a susedné časti špinavé, musia sa starostlivo vyčistiť vlhkou handričkou.
4. Na čistenie skla dvierok mikrovlnnej rúry nepoužívajte drsné abrazívne čistiace prostriedky alebo ostré kovové škrabky, pretože môžu poškriabať povrch, a to môže mať za následok rozbitie skla.
5. **Tip na čistenie:** Pre ľahšie čistenie vnútorných stien, ktorých sa môže varené jedlo dotýkať: Umiestnite do misky polovicu citróna, pridajte 300 ml vody a ohrievajte na 100% mikrovlnný výkon po dobu 10 minút. Utrite mikrovlnnú rúru mäkkou suchou handričkou.

RIAD

UPOZORNENIE

Riziko zranenia osôb

Je nebezpečné pre kohokoľvek iného než je poverená osoba, vykonávať servis alebo opravu zahŕňajúcu odstránenie krytu, ktorý poskytuje ochranu proti vystaveniu mikrovlnnej energii.

Prečítajte si pokyny k "Materiálom, ktoré môžete použiť v mikrovlnnej rúre alebo ktorým je nutné sa v mikrovlnnej rúre vyvarovať."

Môžu existovať určité nekovové riady, ktorých použitie v mikrovlnnej rúre nie je bezpečné. V prípade pochybností, môžete kuchynský riad vyskúšať podľa nižšie uvedeného postupu.

Skúška riadu:

1. Naplňte nádobu vhodnú do mikrovlnnej rúry 1 šálkou studenej vody (250 ml) spolu s testovaným riadom.
2. Varte na maximálny výkon po dobu 1 minúty.
3. Opatrne riad vyskúšajte. Ak je prázdna nádoba teplá, nepoužívajte ju na varenie v mikrovlnnej rúre.
4. Neprekračujte dobu varenia 1 minútu.

Materiály, ktoré je možné v mikrovlnnej rúre používať

Riady	Poznámky
Keramický riad	Postupujte podľa pokynov výrobcu. Spodná časť keramického riadu musí mať aspoň 5 mm nad otočným tanierom. Nesprávne použitie môže zapríčiniť prasknutie otočného taniera.
Jedálenský servis	Len ten vhodný do mikrovlnnej rúry. Postupujte podľa pokynov výrobcu. Nepoužívajte prasknuté alebo obité riady.
Sklenené poháre	Vždy odstráňte viečko. Používajte iba na ohrev jedla. Väčšina sklenených pohárov neodoláva teplotám a môže prasknúť.
Sklenený riad	Iba tepelne odolné sklenené riady do rúry. Uistite sa, že nemajú žiadny kovový lem. Nepoužívajte prasknuté alebo obité riady.
Varné vrecká do rúry	Postupujte podľa pokynov výrobcu. Neuzatvárajte kovovou slučkou. Urobte zárezy, aby mohla unikáť para.
Papierové taniere a šálky	Použite len pre krátkodobé varenie /ohrev. Nenechávajte pri tom mikrovlnnú rúru bez dozoru.
Kuchynské papierové utierky	Použite pre zakrytie jedla pri prihrievaní a na absorbovanie tuku. Použite pod dozorom len pre krátkodobé varenie.
Papier na pečenie	Používajte ako pokrývku pre zabránenie striekania alebo ako obal pre varenie v pare.
Umelá hmota	Len vhodná do mikrovlnnej rúry. Postupujte podľa pokynov výrobcu. Mala by byť označená "Microwave Safe". Niektoré plastové nádoby zmäknú, keď sa jedlo vo vnútri zahreje. "Varné vrecká" a tesne uzatvorené plastové vrecká by mali byť rozrezané, prepichnuté alebo odvetrané podľa odporúčania na balení.
Plastové obaly	Len tie vhodné do mikrovlnnej rúry. Použite pre zakrytie jedla počas varenia pre uchovanie vlhkosti. Nedovoľte, aby sa plastový obal dotýkal jedla.
Teplomery	Len vhodné do mikrovlnnej rúry (kuchynské teplomery na mäso a cukrovinky).
Voskový papier	Používajte ako pokrývku pre zabránenie striekania a udržanie vlhkosti.

Materiály, ktorým sa treba v mikrovlnnej rúre vyvarovať

Riady	Poznámky
Nádoby z alobalu	Môžu spôsobiť iskrenie. Preneste jedlo do taniera vhodného na ohrev v mikrovlnnej rúre.
Krabička na potraviny s kovovým držadlom	Môže spôsobiť iskrenie. Preneste jedlo do taniera vhodného na ohrev v mikrovlnnej rúre.
Kov alebo riady zdobené kovom	Kov k potravinám neprepúšťa mikrovlny. Kovový lem môže spôsobiť iskrenie.
Kovové skrútené prúžky	Môžu spôsobiť iskrenie alebo požiar v rúre.
Papierové vrecúška	Môžu v rúre spôsobiť požiar.
Molitan	Ak je molitan vystavený vysokým teplotám, môže sa rozpustiť alebo kontaminovať tekutinu vo vnútri.
Drevo	Drevo pri použití v mikrovlnnej rúre vyschne a môže sa štiepiť alebo praskať.

NASTAVENIE MIKROVLNNEJ RÚRY

Názvy častí mikrovlnnej rúry a príslušenstva

Vyberte mikrovlnnú rúru a všetky materiály z kartónu a zvnútra rúry. Vaša mikrovlnná rúra je dodávaná s nasledujúcim príslušenstvom:

- Sklenený otočný tanier x1
- Zostava pre otočný tanier x1
- Návod na obsluhu x1

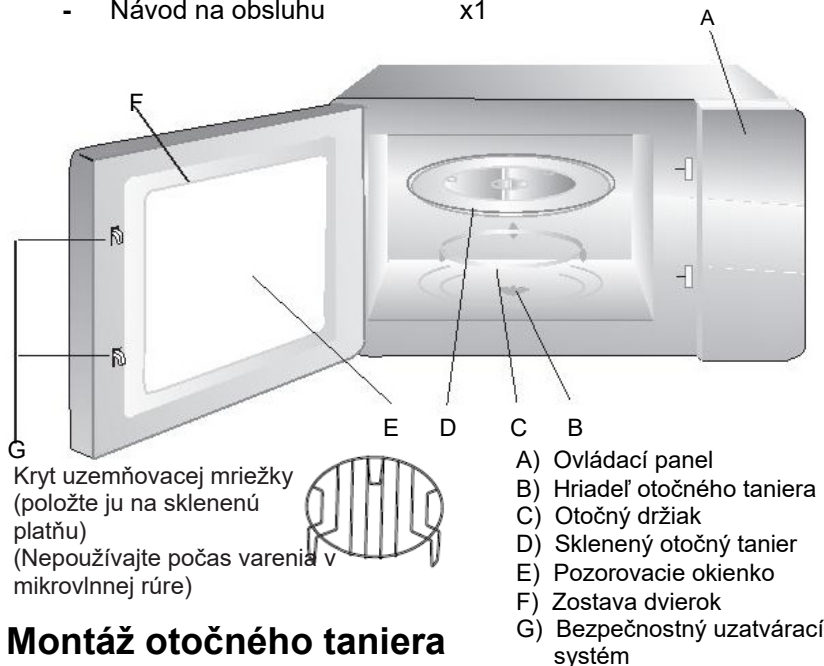

Montáž otočného taniera

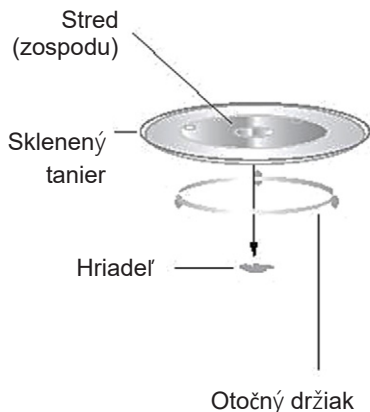

- a. Nikdy neumiestňujte sklenený tanier naopak. Pohyb skleneného taniera by nikdy nemal byť obmedzovaný.
- b. Počas varenia sa vždy musí používať sklenený tanier aj otočný držiak.
- c. Všetko jedlo a nádoby s jedlom umiestnite počas varenia vždy na sklenený tanier.
- d. Pokiaľ sklenený tanier alebo otočný držiak praskne alebo sa rozbije, obráťte sa na najbližšie autorizované servisné stredisko.

Inštalácia

Odstráňte všetok baliaci materiál a vyberte príslušenstvo.

Preskúmajte mikrovlnnú rúru, či neprišlo k poškodeniu, ako je napríklad poškodenie dvierok. Neinštalujte mikrovlnnú rúru, ak je poškodená.

Skrinka: Odstráňte ochrannú fóliu z povrchu skrinky mikrovlnnej rúry. Neodstraňujte ale svetlohnedý kryt Mica, ktorý je umiestnený vo vnútri mikrovlnnej rúry na ochranu magnetrónu.

Inštalácia

1. Vyberte povrch, ktorý poskytuje dostatočný otvorený priestor pre prívod a/alebo odvod vzduchu.

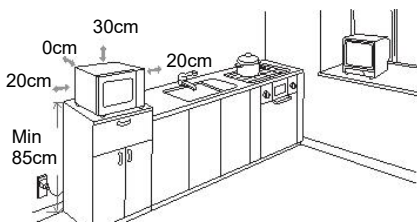

- a. Minimálna inštalčná výška je 85 cm.
- b. Zadná strana spotrebiča musí byť umiestnená oproti stene. Ponechajte minimálnu vzdialenosť 30 cm nad hornou stranou mikrovlnnej rúry, medzi mikrovlnnou rúrou a susednými stenami je požadovaná minimálna vzdialenosť 20 cm.
- c. Neodstraňujte nožičky zo spodnej časti mikrovlnnej rúry.
- d. Blokovanie sacích a/alebo výfukových otvorov môže poškodiť mikrovlnnú rúru.

- e. Umiestnite mikrovlnnú rúru tak ďaleko od rádia a televízie, ako je to možné. Prevádzka mikrovlnnej rúry môže spôsobiť rušenie vášho rozhlasového alebo televízneho signálu.

2. Zapojte mikrovlnnú rúru do štandardnej zásuvky v domácnosti. Uistite sa, že napätie a frekvencia je rovnaká ako napätie a frekvencia na výrobnom štítku.

VAROVANIE:

Neinštalujte mikrovlnnú rúru v blízkosti varnej dosky alebo iného spotrebiča



produkovajúceho teplo. Ak je mikrovlnná rúra nainštalovaná v blízkosti alebo priamo nad zdrojom tepla, môže dôjsť k jej poškodeniu a záruka bude zrušená.

Prístupné povrchy môžu byť počas prevádzky horúce!

OBSLUHA

Táto mikrovlnná rúra využíva moderne digitálne ovládanie na optimalizáciu parametrov varenia optimálne pre vaše potreby

Ovládací panel a charakteristiky



Microvlny / Grill / Kombinácia



Hmotnosť / Čas rozmrazovania



Clock (Hodiny)

Preset (Nastavenie)



Auto Menu



Stop / Zrušiť



Start/+30Sec / Potvrdenie.

+30Sec.

AUTO MENU			
A1	A2	A3	A4
Dohrievanie	Zelenina	Ryba	Mäso
A5	A6	A7	A8
Cestoviny	Zemiaky	Pizza	Polievka

1. Nastavenie hodín

Keď je mikrovlnná rúra zapojená, na displeji sa zobrazí „0:00“, zaznie jedno pípnutie..

- a) Stlačte tlačidlo "**CLOCK / PRE-SET (HODINY / NASTAVENIE)**", bude zobrazenie času začne blikať;
- b) Otočte "**OTOČNÉ TLAČIDLO**" na nastavenie správny čas (hodiny). Môžete nastaviť hodiny v rozsahu „0-23“.
- c) Stlačte tlačidlo "**CLOCK / PRE-SET (SAT / NASTAVENIE)**" označenie minúty začne blikať.
- d) Otočte "**OTOČNÉ TLAČIDLO**" pre nastavenie aktuálneho času (minúty). Môžete si naladiť minúty v rozsahu „0-59“.

- e) Stlačte tlačidlo "**CLOCK / PRE-SET (HODINY / NASTAVENIE)**" namiesto nastavovania hodín. Indikátor na displeji ":" bude blikať.

Poznámka: 1) Ak hodiny nie sú nastavené, mikrovlnnú rúru nie je možné použiť.

2) Ak počas 1 hodiny nestlačíte žiadnu operáciu, rúra sa automaticky vráti do predchádzajúceho režimu.

2. Mikrovlnné varenie

- Stlačte tlačidlo "**Mikrovlnná rúra / Gril / Kombinácia**" a začne blikať "P100".
- Stlačte niekoľkokrát tlačidlo "**Mikrovlnná Rúra / Gril / Kombinácia**" alebo naladte "**OTOCNYM TLAČIDLOM**" na nastavenie mikrovlnného výkonu. Na obrazovke sa zobrazia "**P100**", "**P80**", "**P50**", "**P30**", "**P10**".
- Stlačením tlačidla "**START / + 30SEC / POTVRDENIE**" potvrdíte zvolenú možnosť.
- Otočením "**OTOČNEHO TLAČIDLO**" nastavte čas varenia. (Časový rozsah je možné nastaviť od 0: 05s do 95: 00min.)
- Stlačením tlačidla "**START / + 30SEC / POTVRDENIE**" spustíte varenie.

Poznámka: Nastavenie doby varenia je uvedené v nasledujúcej tabuľke:

0---1	min	:	5 sek
1---5	min	:	10 sek
5---10	min	:	30 sek
10---30	min	:	1 minút
30---95	min	:	5 minút

Tabuľka mikrovlnných výkonov

Funkcia /Výkon	Obrazovka.	Druh potravín
10% Nízka	P10	Zmäkčenie zmrzliny
30% Stredne nízka (Rozmrazovanie)	P30	Guláš, zmäkčovanie maslo alebo rozmrazovanie
50% Stredná	P50	Guláš, Ryby
80% Stredné vysoká	P80	Ryža, Ryby, Kuracie Mäso, Mleté Mäso
100% Vysoká	P100	Prihrievanie, Mlieko, Zahrievanie vody do varu, Zelenina, nápoje

3. Grilové pečenie

- Stlačte tlačidlo "**Mikrovlnná rúra / Gril / Kombinácia**" a začne blikať "P100".
- Stlačte niekoľkokrát tlačidlo "**Mikrovlnná rúra / Gril / Kombinácia**" alebo naladte "**OTOCNYM TLAČIDLOM**", aby ste zvolili funkciu Gril "**G**".
- Stlačte tlačidlo "**START/+ 30SEC/POTVRDENIE**" na potvrdenie gril funkcie. Na displeji sa zobrazí „**G**“.

- d) Otočením "**OTOČNÉHO TLAČIDLA**" nastavte funkciu grilu. (Časový rozsah je možné nastaviť od 0: 05s do 95: 00min.)
- e) Stlačením tlačidla "**START / + 30SEC/POTVRDENIE**" spustíte varenie.

Opaska: Keď uplynie polovice doby naladenej na Grill, rúra sa ohlásí zvukovým signálom. Na dosiahnutie lepšieho efektu grilovania sa odporúča, aby ste otvorili dvere rúry, otočili jedlo, zatvorili dvierka a potom stlačili tlačidlo "**START/+ 30 SEC/POTVRDENIE**".

Ak nezatvoríte dvere, grilovanie pokračuje.

4. Kombinované varenie

- a) Stlačte tlačidlo "**Mikrovlnná rúra / Gril / Kombinácia**" a začne blikať "P100".
- b) Niekoľkokrát stlačte tlačidlo "**Mikrovlnná rúra / Gril / Kombinácia**" alebo "**OTOČNÉ TLAČIDLO**" pre nastavenie kombinovaného režimu: **C-1** (55% mikrovlnná rúra + 45% gril) alebo **C-2** (36% mikrovlnná rúra + 64% gril).
- c) Stlačením tlačidla "**START / + 30SEC / POTVRDENIE**" potvrdíte zvolenú možnosť
- d) Otočením "**OTOČNEHO TLAČIDLA**" nastavte čas varenia. (Časový rozsah je možné nastaviť od 0: 05s do 95: 00min.)
- e) Stlačením tlačidla "**START / + 30SEC / POTVRDENIE**" spustíte varenie

5. Rýchle varenie

- a) V pohotovostnom režime stlačte tlačidlo "**START / + 30SEC / POTVRDENIE**", aby ste varili so 100% výkonom po dobu 30 sekúnd. Po každom stlačení tlačidla sa čas predlžuje o 30 sekúnd. Maximálny možný čas je 95 minút.
- b) Pri práci s mikrovlnnou rúrou, grilom, alebo kombinovaný režim odmrázovanie stlačte tlačidlo "**START / + 30 S. / POTVRDENIE**" pre zvýšenie doby varenia.
- c) V pohotovostnom režime otočte "**OTOČNE TLAČIDLO**" doľava, aby ste priamo nastavili dobu varenia. Po uplynutí času stlačte tlačidlo "**START / + 30SEC / POTVRDENIE**" na spustenie varenia. Mikrovlnný výkon je maximálny (100%).

Opaska: V Auto režime alebo rozmrazovaní podľa hmotnosti nie je možné predĺžiť čas stlačením tlačidla "**START / + 30 SEC / POTVRDENIE**".

6. Rozmrazovanie podľa hmotnosti

- a) Stlačením tlačidla "**HMOTNOSŤ/ČAS ODMRAZOVANIA**" na displeji sa zobrazí: "**dEF1**".
- b) Otočením "**OTOČNÉHO TLAČIDLA**" vyberte hmotnosť jedla. Hmotnosť je možné nastaviť v rozsahu 100-2000g.
- c) Stlačením tlačidla "**START / + 30SEC / POTVRDENIE**" spustíte rozmrazovanie.

7. Rozmrazovanie podľa času

- a) Stlačením tlačidla "**HMOTNOSŤ/ČAS ODMRAZOVANIA**" na displeji sa zobrazí: "**dDEF2**".
- b) Otočte "**OTOČNÉ TLAČIDLO**" pre výber doby rozmrazovania. Maximálny možný čas je 95 minút.
- c) Stlačením tlačidla "**START / + 30SEC / POTVRDENIE**" spustíte rozmrazovanie. Výkon rozmrazovania je P30 a nedá sa zmeniť.

8. Varenie vo fázach

Je možné nastaviť maximálne dve fázy varenia. V prípade jednej fázy rozmrazovania, bude automaticky nastavená ako prvá fáza. Po každej fáze sa ozve pípnutie.

Príklad: Chcete najskôr rozmraziť jedlo po dobu 5 minút a potom začať pečenie s 80% mikrovlnného výkonu po dobu 7 minút.

Kroky sú nasledovné:

- a) Dvakrát stlačte tlačidlo "**HMOTNOSŤ / ČAS**". Na displeji sa zobrazí "**dDEF2**";
- b) Otáčaním "**OTOČNÉHO TLAČIDLA**" zvolíte čas rozmrazovania a pridržte hodnotu 5 minút;
- c) Otáčaním "**OTOČNÉHO TLAČIDLA**" zvolíte čas rozmrazovania a nastavte hodnotu 5 minút; Stlačte tlačidlo "**Mikrovlnná rúra / Gril / Kombinácia**" a začne blikať "P100".
- d) Opätovným stlačením tlačidla "**Mikrovlnná rúra / Gril / Kombinácia**" alebo otočením "**OTOČNÉHO TLAČIDLA**" nastavte mikrovlnný výkon na 80%. Na displeji sa zobrazí „P80“;
- e) Stlačením tlačidla "**START / + 30SEC / POTVRDENIE**" potvrdíte ladenie;
- f) Otočením "**OTOČNÉHO TLAČIDLA**" nastavíte dobu varenia na 7 minút;
- g) Stlačením tlačidla "**START / + 30SEC / POTVRDENIE**" spustíte varenie.

9. Funkcia programovaného varenia

- a) Najprv naladte hodinky. (pozri kapitolu "Nastavenie hodín").
- b) Zadanie programu varenia. Dve fázy varenia možno nastaviť vopred ako program. Rozmrazovanie nie je možné nastaviť ako program.

Príklad: Chcete nastaviť program varenia s 80% výkonom po dobu 7 minút.

- I. Stlačte tlačidlo "**Mikrovlnná rúra / Gril / Kombinácia**". a značka "P100" začne blikať;
- II. Opätovným stlačením tlačidla "**Mikrovlnná rúra / Gril / Kombinácia**" alebo otočením "**OTOČNÉHO TLAČIDLA**" nastavte výkon na 80% Na displeji sa zobrazí "P80";
- III. Stlačte tlačidlo "**START / + 30 s / POTVRDENIE**" pre potvrdenie;

IV. Otočením **"OTOČNÉHO TLAČIDLA"** nastavíte dobu varenia na 7 minút;

Po vyššie uvedených úpravách nestláčajte tlačidlo **"START / + 30 SEC / POTVRDENIE"**, ale postupujte podľa nasledujúcich krokov:

- c) Stlačte **"HODINY / NASTAVENIE"**. Indikátor hodín bude blikať;
- d) Otáčaním **"OTOČNÉHO TLAČIDLA"** nastavte správny čas (hodiny). Môžete nastaviť hodiny v rozsahu „0-23“.
- e) Stlačte tlačidlo **"CLOCK / PRE-SET (HODINY / NASTAVENIE)"** označenie minúty začne blikať.
- f) Otáčaním **"OTOČNÉHO TLAČIDLA"** nastavte správny čas (minúty). Môžete naladiť minútu v rozsahu „0-59“
- g) Stlačte tlačidlo **"CLOCK / PRE-SET (SAT / NASTAVENIE)"** pre ukončenie inštalácie. Po uplynutí nastaveného času zaznie dvojité pípnutie a varenie sa spustí automaticky.

Poznámka: 1) Ak hodiny nie sú nastavené, mikrovlnnú rúru nie je možné použiť.
2) Rýchle varenie alebo rozmrazovanie nie je možné nastaviť ako naprogramované varenie.

10. Auto Menu

- a) V pohotovostnom režime otočte **"OTOČNÉ TLAČIDLO"** doprava pre vyberť Voľby **"A-1"** do **"A-8"**;
- b) Stlačením tlačidla **"START/+30SECPOTVRDENIE"** potvrdíte zvolené menu;
- c) Otočením **"OTOČNÉ TLAČIDLO"** vyberte hmotnosť potravín
- d) Stlačením tlačidla **"START / + 30SEC / POTVRDENIE"** spustíte varenie;
- e) Po ukončení varenia zaznie 5-krát pípnutie.

11. Funkcia Zámku pre ochranu detí

Zamykanie: V pohotovostnom režime stlačte tlačidlo **"STOP / ZRUŠIŤ"** po dobu 3 sek., So ozve dlhé **"beep"**, zvukový signál, ktorý udáva, že zámok je aktívny. Na displeji sa zobrazí: " [] ".

Zrušenie zamykania: V uzamknutom stave, stlačte tlačidlo **"STOP / ZRUŠIŤ"** po dobu 3 sek., budete počuť dlhé **"beep"**, zvukový signál, ktorý udáva, že zámok je zrušený.

12. Funkcia kontroly nastavenia

- a) V režime mikrovlnnej rúry, grilu a kombinovaného varenia stlačte tlačidlo **"Mikrovlnná rúra / Gril / Kombinácia"**, na displeji sa zobrazí výkon varenia.

- b) V pohotovostnom režime stlačte tlačidlo "**HODINY / NASSTAVENIE**", aby ste skontrolovali čas začiatku varenia. Prednastavený čas bude blikať 3 sekundy, potom sa rúra vráti na zobrazenie hodín.
- c) Počas prevádzky rúry, na pečenie stlačte tlačidlo "**HODINY / NASTAVENIE**" a skontrolujte aktuálny čas. Zobrazenie bude trvať 3 sekundy.

13. Špecifikácia

- a) Pri otočení alebo stlačení tlačidiel rúra vždy vydá zvukový signál
- b) Ak ste počas prevádzky rúry otvorili dverka, povinne stlačte tlačidlo "**START / + 30SEC / START**" pre pokračovanie vo varení.
- c) Pri nastavení časovača varenia, ak počas 1 minúty užívateľ nestlačí tlačidlo "**ŠTART / + 30 s. / POTVRDENIE**", program bude zrušený. Na obrazovke sa zobrazí zobrazenie hodín.
- d) Zvukový signál zaznie, keď je tlačidlo stlačené správne, ak tlačidlo alebo funkcia nie je možná, nebude žiadny zvukový signál.
- Zvukový signál zaznie päťkrát, aby vám pripomenula, že varenie skončilo.

Auto Menu

Menu	Hmotnosť	Obrazovka	Výkon
A-1 AUTO ZAHRIEVANIE	200g	200	100%
	400g	400	
	600g	600	
A-2 ZELENINA	200g	200	100%
	300g	300	
	400g	400	
A-3 RYBA	250g	250	80%
	350g	350	
	450g	450	
A-4 MÄSO	250g	250	100%
	350g	350	
	450g	450	

A-5 CESTOVINY	50g (s 450g studenej vody)	50	80%
	100g (s 800g studenej vody)	100	
A-6 ZEMIAKY	200g	200	100%
	400g	400	
	600g	600	
A-7 PIZZA	200g	200	100%
	400g	400	
A-8 POLIEVKA	200ml	200	80%
	400ml	400	

Riešenie problémov

Normálne situácie	
Mikrovlnná rúra ruší príjem televízneho signálu	Rádio a televízny príjem môžu byť pri prevádzke mikrovlnnej rúry rušené. Je to podobné rušeniu malých elektrických spotrebičov, ako je mixér, vysávač a elektrický ventilátor. Je to normálne.
Timené svetlo mikrovlnnej rúry	Pri slabom výkone mikrovlnnej rúry môže zoslabnúť aj svetlo. Je to normálne.
Para akumulujúca sa na dvierkach, horúci vzduch vychádzajúci z prieducho	Pri varení môže z jedla unikať para. Väčšina sa dostáva von cez otvory, ale nejaká sa môže akumulovať na chladnejšom mieste, ako sú dvierka mikrovlnnej rúry. Je to normálne.
Mikrovlnná rúra sa spustila náhodne bez jedla vo vnútri	Je zakázané prevádzkovať prístroj bez jedla vo vnútri. Je to veľmi nebezpečné.

Problém	Možná příčina	Riešenie
Mikrovlnnú rúru nemožno spustiť	Napájací kábel nie je riadne zapojený.	Odpojte a znovuj zapojte po 10 sekundách.
	Vypadla poistka alebo istič.	Vymeňte poistku alebo resetujte istič (opravu treba vykonať odborným servisným technikom).
	Problém so zásuvkou.	Otestujte zásuvku aj s inými elektrickými spotrebičmi.
Mikrovlnná rúra neohrieva	Dvierka nie sú dobre zatvorené.	Dvierka pevne uzatvorte.

Likvidácia do odpadu starých elektrických a elektronických zariadení



Výrobky označené touto značkou označujú že výrobok spade do kategórie elektrického a elektronického vybavenia (EE výrobky) a nesmejú sa likvidovať spolu s domovým odpadom a hromadným odpadom. Z tých dôvodov toto zariadenie je potrebné likvidovať na za to označené zberne miesto pre zber elektrických a elektronických zariadení. Správnym likvidovaním toho to zariadenia pomôžete zabráneniu možných negatívnych následkom na okolie a ľudské zdravie, ktoré by inak mohli byť ohrozené nevyhovujúcou likvidáciou spotrebovaného výrobku. Recykláciou materiálu pomôžeme zachovať zdravé životné okolie a prírodné zdroje.

Pre detailne informácie o zberu EE výrobkov kontaktujte obchod v ktorom ste kúpili tento výrobok.

Oznámenie o vyhlásení o zhode:

Vyhlásenie o zhode a kópiu pôvodného vyhlásenia o zhode (EC Declaration of Conformity) môžete jednoducho prevziať na našej internetovej stránke:

www.msan.hr/dokumentacijaartikala



MWO-2079BG

CZ

Návod k použití
Mikrovlánná trouba



RoHS



VÍTEJTE!

Tento spotřebič splňuje nejvyšší standardy a přináší inovační technologii a vysoké pohodlí používání.

Před použitím vaší nové mikrovlnné trouby si pozorně přečtěte tyto pokyny a uložte je na bezpečné a známé místo pro případ budoucího použití.

Pokud budete dodržovat tyto pokyny a všechna bezpečnostní upozornění, bude vám vaše nová mikrovlnná trouba spolehlivě sloužit řadu let.

USCHOVEJTE TYTO POKYNY, A POKUD BUDETE SPOTŘEBIČ PRODÁVAT NEBO DAROVAT DRUHÝM OSOBÁM, BEZPODMÍNEČNĚ K NĚMU PŘILOŽTE I TYTO POKYNY!

BEZPEČNOSTNÍ OPATŘENÍ, ABY NEDOŠLO K POTENCIÁLNÍMU VYSTAVENÍ MIKROVLNNÉMU ZÁŘENÍ

- (a) Nepoužívejte mikrovlnnou troubu, pokud jsou dvířka trouby otevřená, neboť to může mít za následek vystavení se škodlivému mikrovlnnému záření. Je důležité, abyste neprováděli úpravy bezpečnostních blokovacích systémů, změny a neoprávněné zásahy, které by mohly ohrozit vaši bezpečnost.
- (b) Nevkládejte žádné předměty mezi dvířka a prostor pro nádobu uvnitř mikrovlnné trouby a zabraňte hromadění nečistot nebo zbytků mycího prostředku na těsnění dvířek.
- (c) **UPOZORNĚNÍ:** Pokud jsou těsnění dvířek nebo dvířka poškozená, nesmí se mikrovlnná trouba používat, dokud kvalifikovaná osoba závadu neodstraní.

DODATEK

Pokud se spotřebič pravidelně neudržuje a nemyje, může se jeho povrch poškodit, což bude mít negativní vliv na životnost spotřebiče a může vést k potenciálně nebezpečným situacím.

Přečtěte si prosím následující bezpečnostní pokyny a uschovejte je pro budoucí použití. Vždy dodržujte všechna upozornění a pokyny uvedené na výrobku.

Specifikace:

Model:	MWO-2079BG
Jmenovité napětí:	230V~ 50Hz
Jmenovitý příkon (mikrovlnná trouba)	1050W
Jmenovitý výkon (mikrovlnná trouba)	700W
Jmenovitý výkon+ (Gril)	1000W
Kapacita mikrovlnné trouby:	20 L
Průměr otočného talíře:	Φ255 mm
Vnější rozměry:	439 x 356 x 258 mm
Netto hmotnost:	oko 11.10 kg

DŮLEŽITÁ UPOZORNĚNÍ A BEZPEČNOSTNÍ POKYNY



Symbol blesku s šípem uvnitř rovnostranného trojúhelníku upozorňuje uživatele na přítomnost nebezpečného a neizolovaného napětí uvnitř spotřebiče, které může být dostatečně silné, aby představovalo nebezpečí úrazu elektrickým proudem.



Vykřičník v rovnostranném trojúhelníku upozorňuje uživatele na přítomnost důležitých pokynů k použití a údržbě v dokumentu přiloženém k výrobku.



POZOR



NEBEZPEČÍ ÚRAZU ELEKTRICKÝM PROUDEM NEOTEVÍRAT

Nesnímejte kryt spotřebiče. Uživateli není v žádném případě dovoleno provádět jakékoli opravy nebo úpravy na spotřebiči. Tuto práci přenechte kvalifikovanému oprávněnému opraváři.

Aby se snížilo riziko požáru, úrazu elektrickým proudem, zranění nebo přílišného vystavení mikrovlnné energii a záření, dodržujte vždy, když spotřebič používáte, základní bezpečnostní opatření včetně následujících:

1. **Upozornění:** Tekutiny a jiné potraviny se nesmí ohřívat v uzavřených nádobách, neboť by mohlo dojít k jejich explozi.
2. **Upozornění:** Je nebezpečné, aby kdokoli jiný než kvalifikovaný servisní technik, prováděl jakékoli opravy nebo servis spotřebiče, které zahrnují sejmutí krytu, který chrání osoby před vystavením mikrovlnné energii.
3. Tento spotřebič mohou používat děti starší 8 let a osoby se sníženými fyzickými, sensorickými nebo mentálními schopnostmi, nebo osoby s nedostatkem zkušeností a znalostí pouze, pokud jsou pod dohledem, nebo pokud jim byly poskytnuty pokyny pro bezpečné použití spotřebiče a pokud jsou si vědomy potenciálního

nebezpečí. Děti si nesmějí hrát se spotřebičem. Čištění a údržbu nesmějí provádět děti mladší 8 let, pokud nejsou pod dohledem.

4. Uchovávejte spotřebič a jeho napájecí kabel mimo dosah dětí mladších 8 let.
5. Používejte výhradně příslušenství, které je vhodné pro použití v mikrovlnné troubě.
6. Mikrovlnnou troubu je třeba pravidelně čistit a odstraňovat všechny zbytky jídla.
7. **Přečtěte si a dodržujte "BEZPEČNOSTNÍ OPATŘENÍ, ABY NEDOŠLO K POTENCIÁLNÍMU VYSTAVENÍ MIKROVLNNÉ ENERGII".**
8. Při ohřívání potravin v plastových nebo papírových nádobách nenechávejte mikrovlnnou troubu bez dozoru, aby nedošlo ke vznícení a požáru.
9. Pokud zpozorujete dým, vypněte nebo odpojte spotřebič ze zásuvky a nechte dvířka zavřená, aby se plamen udusil.
10. Nerozvařujte potraviny.
11. Nepoužívejte mikrovlnnou troubu k uchovávání potravin. Neukládejte nebo neskladujte potraviny, jako je chléb, sušenky a podobně, v mikrovlnné troubě.
12. Odstraňte všechny kovové stahovací pásky a kovové držáky z papírových nebo plastových nádob/sáčků před tím, než je vložíte do mikrovlnné trouby.
13. Tuto mikrovlnnou troubu instalujte a umístěte pouze v souladu s pokyny k instalaci.
14. Syrová nebo natvrdo uvařená vejce ve skořápce se nesmí vařit a ohřívát v mikrovlnné troubě, protože může dojít k jejich explozi, a to dokonce i poté, co mikrovlnná trouba skončila s ohřevem potravin.
15. Tento spotřebič je určen k použití v domácnosti a podobných prostorách jako jsou:
 - kuchyně personálu v obchodech, kancelářích a jiném pracovním prostředí;

- pro potřeby hostů v hotelech, motelech a jiných obytných prostorách;
 - ve venkovských domech k pronájmu;
 - v zařízeních, kde se nabízí „nocleh se snídaní“.
16. Pokud je napájecí kabel poškozený, musí jej vyměnit výrobce, servisní technik nebo jiná kvalifikovaná osoba, aby se zabránilo potenciálně nebezpečným situacím.
 17. Neuchovávejte nebo nepoužívejte spotřebič venku.
 18. Nepoužívejte tuto mikrovlnnou troubu v blízkosti vody, ve vlhkých prostorách nebo v blízkosti bazénu.
 19. Teplota dostupných povrchů během provozu spotřebiče může být vysoká. Povrch má sklony se zahřívat během provozu. Držte napájecí kabel dále od zahřátého povrchu a nepokrývejte otvory, které slouží k ventilaci a chlazení spotřebiče.
 20. Dejte pozor, aby kabel nevisel přes okraj stolu nebo kuchyňské linky.
 21. Pokud troubu delší dobu neudržíte v čistém stavu, může to způsobit poškození jejího povrchu, což může mít negativní vliv na životnost spotřebiče a dovést k potenciálně nebezpečné situaci. Na takováto poškození se nevztahuje záruka.
 22. Obsah kojeneckých láhví a skleniček je třeba předem promíchat nebo protřepat a teplotu před konzumací zkontrolovat, aby nedošlo k popálení a zranění.
 23. Mikrovlnné ohřívání nápojů může mít za následek odložené erupční vaření, proto je třeba dbát opatrnosti při manipulaci s nádobami a láhvemi.
 24. Spotřebič není určen k použití osobami (včetně dětí) se sníženými fyzickými, sensorickými nebo mentálními schopnostmi, nebo nedostatkem zkušeností a znalostí, pokud nejsou pod dohledem, nebo pokud nedostaly pokyny k použití spotřebiče od osoby, která je zodpovědná za jejich bezpečnost.
 25. Děti musejí být pod dohledem, aby bylo zajištěno, že si nebudou hrát se spotřebičem.

26. Spotřebiče nejsou určeny pro provoz pomocí externího časovače nebo systému na dálkové ovládání.
27. **UPOZORNĚNÍ:** Dostupné součásti mohou být během provozu horké. Děti mladší 8 let je třeba držet dále od spotřebiče, který je v provozu, pokud nejsou pod dohledem.
28. K čištění spotřebiče nepoužívejte parní čistič.
29. Během provozu se spotřebič zahřívá. Je třeba vyhnout se dotýkání topných elementů v mikrovlnné troubě.
30. Používejte pouze teplotní sondy doporučené pro mikrovlnnou troubu (platí pouze pro trouby, které jsou vybaveny možností použití teplotní sondy).
31. Zadní strana spotřebiče musí být umístěna u zdi.
32. Mikrovlnná trouba se nesmí umisťovat nebo zabudovávat do kuchyňských elementů.
33. Mikrovlnná trouba je určena k ohřívání potravin a nápojů. Sušení potravin nebo oděvů, ohřívacích polštářků, papučí, houbiček, mokrých hadříků a podobně může vést k nebezpečí zranění, vznícení nebo požáru.

**PEČLIVĚ SI PŘEČTĚTE TUTO PŘÍRUČKU A
USCHOVEJTE JI NA BEZPEČNÉM A ZNÁMÉM
MÍSTĚ PRO BUDOUCÍ POUŽITÍ!**

Aby se snížilo nebezpečí zranění Instalace a uzemnění

NEBEZPEČÍ

Nebezpečí úrazu elektrickým proudem: Dotýkání se některých vnitřních částí spotřebiče může vést k vážným zraněním nebo smrti. Nerozebírejte spotřebič.

UPOZORNĚNÍ

Nebezpečí úrazu elektrickým proudem: Nesprávné uzemnění může vést k úrazu elektrickým proudem.

Nezapojujte spotřebič do sítě, pokud není správně instalován a umístěn na stabilní ploše.

Tento spotřebič musí být uzemněný. V případě zkratu uzemnění snižuje riziko úrazu elektrickým proudem, neboť odvádí elektrický proud zemnicím vodičem.

Tento spotřebič je vybaven kabelem, který má zemnicí vodič a vidlici (zástrčku) s uzemněním. Zástrčka musí být zapojena do zásuvky, která je správně instalovaná a uzemněná. Obrat'te se na kvalifikovaného elektrikáře

nebo servisního technika, pokud vám pokyny k uzemnění nejsou zcela jasné, nebo pokud máte pochybnosti, že spotřebič není správně uzemněný.

Pokud je třeba použít prodlužovací kabel, použijte pouze třížilový kabel.

1. Krátký napájecí kabel se používá, aby se snížilo riziko zapletení nebo zakopnutí o dlouhé kabely.
2. Pokud se používá jiný, nebo prodlužovací kabel:
 - 1) Údaje a charakteristiky jiného kabelu nebo prodlužovacího kabelu musí odpovídat údajům na spotřebiči.
 - 2) Prodlužovací kabel musí být třížilový kabel s uzemněním.
 - 3) Dlouhý kabel musí být umístěn tak, aby nevisel z police nebo ze stolu, aby za něj netahaly děti nebo nedošlo k neúmyslnému zakopnutí.

ČIŠTĚNÍ

Vždy nejprve odpojte spotřebič ze zásuvky.

1. Po použití očistěte vnitřek mikrovlnné trouby vlhkým hadříkem.
2. Příslušenství trouby omyjte obvyklým způsobem ve vodě se saponátem a opláchněte.
3. Rám dvířek, těsnění a ostatní části trouby je třeba pečlivě očistit vlhkým hadříkem podle potřeby, pokud upozorujete znečištění.
4. Nepoužívejte ostré abrazivní prostředky nebo ostré kovové škrabky, abyste očistili sklo na dvířkách mikrovlnné trouby, neboť by mohlo dojít k nevratnému poškození povrchu skla a jiných částí trouby.
5. **Tip na čištění:** Pro snadnější čištění vnitřních ploch, které přicházejí do styku s potravinami: Polovinu citrónu dejte do misky, přidejte 300 ml (velkou sklenici) vody a zahřívajte na 100% mikrovlnného výkonu 10 minut. Otrete mikrovlnnou troubu měkkým, suchým hadříkem.

PŘÍSLUŠENSTVÍ

POZOR

Nebezpečí zranění!

Provádění jakéhokoli servisu nebo oprav, které zahrnují sejmutí krytu, který chrání před vystavením mikrovlnné energii, představuje nebezpečí vystavení se mikrovlnnému záření. Opravy přenechejte autorizovanému servisu.

Přečtěte si pokyny v kapitole "Materiály, které můžete používat v mikrovlnné troubě, nebo kterým je třeba se v mikrovlnné troubě vyhnout".

Existuje určité nekovové nádoby, jehož použití v mikrovlnné troubě není bezpečné. Pokud máte pochybnosti, můžete dotyčné nádoby otestovat následujícím způsobem:

Testování nádobí:

1. Naplňte nádobu, která je bezpečná pro použití v mikrovlnné troubě jedním šálkem vody (250 ml) a společně vložte s nádobou, kterou chcete otestovat, do trouby.
2. Zapněte troubu na maximální výkon na 1 minutu.
3. Pozorně osahajte testovanou nádobu. Pokud je nádoba teplá, není vhodná k použití v mikrovlnné troubě.
4. Dbejte na to, aby doba ohřevu nebyla delší než 1 minuta.

Materiály vhodné pro mikrovlnnou troubu

Materiál	Poznámky
Nádoby na pečení	Řiďte se pokyny výrobce. Dno nádoby na pečení se musí nacházet 5 mm nad otočným talířem. Nesprávné použití může způsobit prasknutí otočného talíře.
Stolní nádobí	Pouze to, které je bezpečné pro použití v mikrovlnné troubě. Řiďte se pokyny výrobce. Nepoužívejte naprasklé nebo otlučené nádobí.
Sklenice	Vždy odstraňte víčko. Používejte pouze k ohřevu potravin, dokud nebudou teplé. Většina sklenic není žáruvzdorná a může prasknout.
Skleněné nádobí	Pouze skleněné nádobí, které je žáruvzdorné. Přesvědčte se, že neobsahuje kovové součásti. Nepoužívejte naprasklé nebo otlučené nádobí.
Sáčky na pečení	Řiďte se pokyny výrobce. Neuzavírejte sáčky kovovými stahovacími pásky. Nechte sáček otevřený, abyste umožnili výstup páry.
Papírové talíře a kelímky	Používat pouze pro krátkodobé vaření/ohřívání. Nenechávejte troubu bez dozoru během provozu.
Papírové ubrousky	Používají se k přikrývání potravin při ohřívání a absorpci tuku. Používejte je pod dohledem a pouze ke krátkodobému vaření.
Pergamen	Používejte ho k pokrývání, abyste zabránili prskání, nebo jako obal při vaření v páře.
Plast	Pouze ten, který je bezpečný pro používání v mikrovlnné troubě. Řiďte se pokyny výrobce. Musí být označen slovy: "Microwave Safe". Některé plastové nádoby mohou během ohřívání potravin změkknout. "Sáčky na vaření" a pevně uzavřené plastové sáčky je třeba proříznout nebo propíchnout v souladu s pokyny na obalu.
Plastový obal	Pouze ten, který je bezpečný pro použití v mikrovlnné troubě. Použijte k pokrytí potravin během vaření za účelem uchování vlhkosti. Věnujte pozornost tomu, aby se plastový obal nedotýkal potravin.
Teploměry	Pouze ty, které jsou bezpečné pro použití v mikrovlnné troubě (teploměry pro maso a cukr).
Voskový papír	Použijte k pokrytí, aby se zabránilo prskání a zachovala vlhkost.

Materiály, kterým je třeba se v mikrovlnné troubě vyhnout

Materiál	Poznámky
Hliníkový táč	Může vyvolat jiskření. Přendejte potraviny do nádoby bezpečné pro použití v mikrovlnné troubě.
Krabice na jídlo s kovovým uchem	Může vyvolat jiskření. Přendejte potraviny do nádoby, která je bezpečná pro použití v mikrovlnné troubě.
Kovové nebo kovem olemované nádoby	Kov chrání potraviny před mikrovlnnou energií. Kovové okraje mohou vyvolat jiskření.
Kovové stahovací pásy	Mohou vyvolat jiskření a způsobit požár v mikrovlnné troubě.
Papírové sáčky	Mohou způsobit požár v mikrovlnné troubě.
Plastová pěna	Plastová pěna se může roztavit nebo kontaminovat tekutinu nebo potraviny, pokud je vystavena vysokým teplotám.
Dřevo	Dřevo se vysuší, pokud se používá v mikrovlnné troubě, a může se též deformovat a popraskat.

UMÍSTĚNÍ MIKROVLNNÉ TROUBY

Názvy částí mikrovlnné trouby a příslušenství

Vybalte mikrovlnnou troubu a veškeré materiály z kartonu a vnitřku mikrovlnné trouby.

Mikrovlnná trouba je dodávána s následujícím vybavením:

- skleněný talíř x1
- rolna pod otočný talíř x1
- návod k použití x1

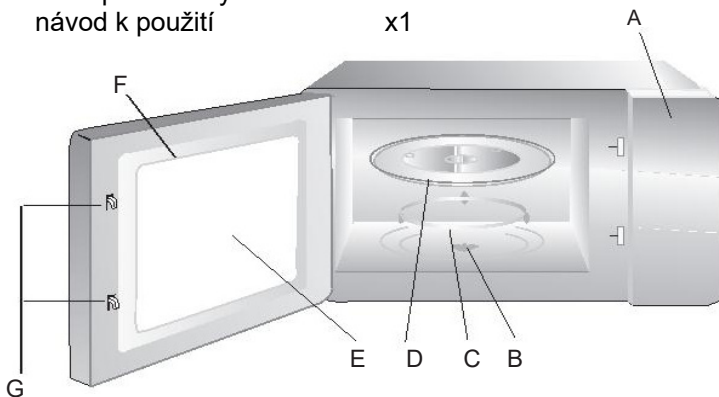

Kryt uzemňovacího grilu (položte jej na skleněnou desku)

(Nepoužívejte během mikrovlnného vaření)



- A) Ovládací panel
- B) Hřídel otočného talíře
- C) Rolna pod otočný talíř
- D) Skleněný talíř
- E) Kontrolní okno
- F) Dvířka
- G) Bezpečnostní blokovací systém

Instalace otočné platformy



- A.** Nikdy nevkládejte skleněný talíř naopak. Skleněný talíř nesmí být nikdy blokován.
- B.** Skleněný talíř a rolna pod talíř se musí používat vždy během provozu mikrovlnné trouby.
- C.** Všechny potraviny a nádoby na potraviny se vždy pokládají na skleněný talíř.
- D.** Pokud skleněný talíř nebo rolna pod talířem napraskne nebo praskne, obraťte se na váš nejbližší autorizovaný servis.

První použití

Před prvním použitím odstraňte veškerý obal ze spotřebiče a jeho příslušenství.

Zkontrolujte, zda nejsou na spotřebiči zvnějšku i zevnitř jakákoli poškození jako promáčknutí nebo nefunkční dvířka. Neuvádějte do provozu mikrovlnnou troubu, pokud je poškozená. Kontaktujte autorizovaný servis nebo obchod, kde jste výrobek zakoupili.

Skříňka: Odstraňte všechny fólie a obal ze skříňky a vnitřku mikrovlnné trouby.

Neodstraňujte světle hnědý karton (mica karton), který se nachází uvnitř trouby. Mica karton slouží k ochraně magnetronu!

Instalace

1. Vyberte plochu, na které je zajištěn dostatek volného prostoru pro vstupní a/nebo výstupní otvory.

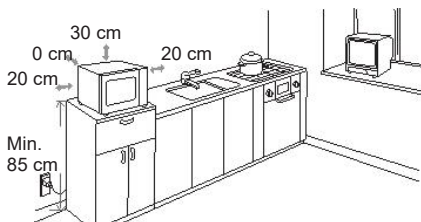

- a. Minimální výška instalace je 85 cm od podlahy.
- b. Zadní strana spotřebiče musí být umístěna u zdi. Nad mikrovlnnou troubou ponechte minimálně 30 cm volného místa. Minimální vzdálenost mikrovlnné trouby od ostatních elementů je 20 cm.
- c. Neodstraňujte nožičky ze spodní strany mikrovlnné trouby.
- d. Blokování vstupních a/nebo výstupních otvorů může mikrovlnnou troubu poškodit.

- e. Troubu umístěte co nejdále od rádia a TV přijímače. Provoz mikrovlnné trouby může způsobit rušení signálu.

2. Mikrovlnnou troubu zapojte do standardní zásuvky s uzemněním ve vaší domácnosti. Zajistěte, aby napětí a frekvence odpovídaly napětí a frekvenci uvedeným na štítku-nálepce na spotřebiči.

UPOZORNĚNÍ:

Mikrovlnnou troubu neinstalujte nad sporákem nebo jiným spotřebičem, který vydává teplo.



Pokud ji instalujete do blízkosti zdroje tepla nebo nad něj, může dojít k poškození mikrovlnné trouby a na takováto poškození se nevztahuje záruka.







Dostupné kontaktní plochy mohou být během provozu horké.

POUŽITÍ

Tato mikrovlnná trouba je vybavena moderním digitálním ovládáním, díky kterému se parametry vaření optimálně přizpůsobí vašim potřebám.

Ovládací panel a charakteristiky



-  Mikrovlny / Gril / Kombinace
-  Hmotnost / Čas rozmrazování
-  — Clock (Hodiny)
— Preset (Nastavení)
-  Auto menu
-  Stop / Zrušit
-  Start/+30Sec / Potvrzení
+30Sec.

AUTO MENU			
A1	A2	A3	A4
Ohřívání	Zelenina	Ryby	Maso
A5	A6	A7	A8
Těstoviny	Brambory	Pizza	Polévka

1. Nastavení hodin

Při zapojení mikrovlnné trouby do sítě se na displeji zobrazí "0:00" a jednou se ozve zvukový signál.

- a) Stiskněte tlačítko "**CLOCK / PRE-SET (HODINY / NASTAVENÍ)**", zobrazení hodin začne blikat;
 - b) Otočte "**OTOČNÝM KNOFLÍKEM**", abyste nastavili přesný čas (hodiny). Hodiny můžete nastavit v rozpětí "0—23".
- c) Stiskněte tlačítko "**CLOCK / PRE-SET (HODINY / NASTAVENÍ)**", symbol minut začne blikat.
 - d) Otočte "**OTOČNÝM KNOFLÍKEM**", abyste nastavili přesný čas (minuty). Minuty můžete nastavit v rozpětí "0—59".

- e) Stiskněte "**CLOCK / PRE-SET (HODINY / NASTAVENÍ)**", abyste dokončili nastavení času. Symbol na displeji ":" bude blikat.

Poznámka: 1) Pokud nejsou nastavené hodiny, není možné mikrovlnnou troubu používat.

2) Pokud během nastavení hodin neprovedete žádnou operaci po dobu 1 minuty, trouba se automaticky vrátí do předchozího režimu provozu.

2. Mikrovlnné vaření

- a) Stiskněte tlačítko "**Mikrovlny / Gril / Kombinace**" a symbol "**P100**" začne blikat.
- b) Několikrát stiskněte tlačítko "**Mikrovlny / Gril / Kombinace**", nebo nastavte "**OTOČNÝM KNOFLÍKEM**" výkon mikrovln. "**P100**", "**P80**", "**P50**", "**P30**", "**P10**" se bude zobrazovat na displeji.
- c) Stiskněte tlačítko "**START/+30SEC./POTVRZENÍ**", abyste potvrdili vybrané nastavení.
- d) Otáčením "**OTOČNÉHO KNOFLÍKU**" nastavte čas vaření. (Čas je možné nastavit v rozpětí 0:05 s - 95:00 min.)
- e) Stisknutím tlačítka "**START/+30SEC./POTVRZENÍ**" zahájíte vaření.

Poznámka: Intervaly nastavení času vaření jsou zobrazeny v tabulce níže:

0---1	min	:	5 s
1---5	min	:	10 s
5---10	min	:	30 s
10---30	min	:	1 minuta
30---95	min	:	5 minut

Tabulka výkonu mikrovln

Funkce/Výkon	Displej	Druh potravin
10% Nízký	P10	Změknutí zmrzliny
30% Středně nízký (Rozmrazování)	P30	Gulášová polévka, změknutí másla nebo rozmrazování
50% Střední	P50	Guláš, ryby
80% Středně vysoký	P80	Rýže, ryby, kuřecí maso, mleté maso
100% Vysoký	P100	Ohřev, mléko, zahřívání vody k bodu varu, zelenina, nápoje

3. Funkce Gril

- a) Stiskněte tlačítko "**Mikrovlny / Gril / Kombinace**" a symbol "**P100**" začne blikat.
- b) Několikrát stiskněte tlačítko "**Mikrovlny / Gril / Kombinace**", nebo nastavte "**OTOČNÝM KNOFLÍKEM**" funkci gril "**G**".

Stisknutím tlačítka "**START/+30SEC./POTVRZENÍ**" potvrďte výběr funkce Gril. Na displeji bude zobrazen symbol "G".

- c) Otáčením "**OTOČNÉHO KNOFLÍKU**" nastavte čas funkce Gril. (Nastavení času je možné v rozpětí 0:05 s - 95:00 min.)

- d) Stisknutím tlačítka "**START/+30SEC./ POTVRZENÍ**" zahájíte vaření.

***Poznámka:** Po uplynutí poloviny nastaveného času provozu funkce Gril zazní zvukový signál. Pro dosažení lepšího efektu pečení v režimu Gril se doporučuje, abyste otevřeli dvířka trouby, otočili potraviny, zavřeli dvířka a stisknuli tlačítko "**START/+30 SEC./POTVRZENÍ**" pro pokračování. Pokud neotevřete dvířka, funkce Gril bude pokračovat v pečení.*

4. Kombinované vaření

- a) Stiskněte tlačítko "**Mikrovlny / Gril / Kombinace**" a symbol "**P100**" začne blikat.

- b) Několikrát stiskněte "**Mikrovlny / Gril / Kombinace**", nebo "**OTOČNÝM KNOFLÍKEM**" nastavte kombinovaný režim provozu: **C-1** (55% mikrovlny + 45% gril) nebo **C-2** (36% mikrovlny + 64% gril).

- c) Stisknutím tlačítka "**START/+30SEC./POTVRZENÍ**" potvrďte vybranou funkci.

- d) Otáčením "**OTOČNÉHO KNOFLÍKU**" nastavte čas vaření. (Nastavení času je možné v rozpětí 0:05 s - 95:00 min.)

- e) Stisknutím tlačítka "**START/+30SEC./ POTVRZENÍ**" zahájíte vaření.

5. Rychlé vaření

- a) V pohotovostním režimu stiskněte tlačítko "**START/+30SEC./POTVRZENÍ**" pro vaření se 100% výkonem po dobu 30 vteřin. S každým stisknutím prodloužíte čas o 30 vteřin. Maximální možný čas je 95 minut.

- b) Během provozu v mikrovlnném, Gril a kombinovaném režimu nebo režimu rozmrazování stiskněte tlačítko "**START/+30SEC./POTVRZENÍ**", abyste prodloužili čas vaření.

- c) V pohotovostním režimu otočte "**OTOČNÉ TLAČÍTKO**" doleva, abyste přímo nastavili čas vaření. Po nastavení času stiskněte tlačítko "**START/+30SEC./POTVRZENÍ**", abyste zahájili vaření. Výkon mikrovln je maximální (100%).

***Poznámka:** V Auto režimu provozu nebo rozmrazování podle hmotnosti není možné prodloužovat čas stisknutím tlačítka "**START/+30SEC./POTVRZENÍ**".*

6. Rozmrazování podle hmotnosti

- a) Stiskněte tlačítko "**HMOTNOST / ČAS ROZMRAZOVÁNÍ**", na displeji se zobrazí: "**DEF1**".

- b) Otáčením "**OTOČNÉHO KNOFLÍKU**" nastavte hmotnost potraviny. Hmotnost je možné nastavit v rozpětí 100-2000 g.

- c) Stisknutím tlačítka "**START/+30SEC./POTVRZENÍ**" zahájíte rozmrazování.

7. Rozmrazování podle času

- a) Stiskněte tlačítko "**HMOTNOST / ČAS ODMRAZOVÁNÍ**", na displeji se zobrazí: "**DEF2**".
- b) Otáčením "**OTOČNÉHO KNOFLÍKU**" nastavte čas rozmrazování. Nejdelší možná doba je 95 minut.
- c) Stisknutím tlačítka "**START/+30SEC./POTVRZENÍ**" zahájíte rozmrazování. Výkon rozmrazování je P30 a není možné jej měnit.

8. Fázové vaření

Je možné nastavit maximálně dvě fáze vaření. Pokud je jednou z fází rozmrazování, bude automaticky nastavené jako první fáze. Po každé fázi zazní zvukový signál.

Příklad: Pokud chcete nejprve rozmrazovat potravinu po dobu 5 minut a poté začít s pečením na 80 % mikrovlnného výkonu po dobu 7 minut. je postup následující:

- a) Stiskněte dvakrát tlačítko "**HMOTNOST/ČAS ROZMRAZOVÁNÍ**". Na displeji se zobrazí: "**DEF2**";
- b) Otáčením "**OTOČNÉHO KNOFLÍKU**" nastavte čas rozmrazování na hodnotu 5 minut;
- c) Stiskněte tlačítko "**Mikrovlny / Gril / Kombinace**" a symbol "**P100**" začne blikat;
- d) Stiskněte znovu tlačítko "**Mikrovlny / Gril / Kombinace**" nebo nastavte "**OTOČNÝM KNOFLÍKEM**" výkon mikrovln na 80 %. Displej bude zobrazovat "**P80**";
- e) Stisknutím tlačítka "**START/+30SEC./POTVRZENÍ**" potvrďte nastavení;
- f) Otáčením "**OTOČNÉHO KNOFLÍKU**" nastavte čas vaření na 7 minut;
- g) Stisknutím tlačítka "**START/+30SEC./POTVRZENÍ**" zahájíte vaření.

9. Funkce Odložený začátek vaření

- a) Nejprve nastavte hodiny (viz kapitola "Nastavení hodin").
- b) Zadání Programu vaření. Dvě fáze vaření mohou být předem naprogramovány. V režimu Rozmrazování není možné nastavit odložený start.

Příklad: Chcete nastavit program na vaření na 80% výkonu po dobu 7 minut.

- I. Stiskněte tlačítko "**Mikrovlny/Gril/Kombinace**" a symbol "**P100**" začne blikat;
- II. Stiskněte znovu tlačítko "**Mikrovlny/Gril/Kombinace**", nebo otáčením "**OTOČNÉHO KNOFLÍKU**" nastavte výkon na 80%. Na displeji bude zobrazeno "**P80**";
- III. Potvrďte stisknutím tlačítka "**START/+30SEC./POTVRZENÍ**";
- IV. Otáčením "**OTOČNÉHO KNOFLÍKU**" nastavte čas vaření na 7 minut;

Po provedení výše uvedeného nastavení, **nepotvrzujte stisknutím tlačítka "START/+30SEC./POTVRZENÍ"**, nýbrž následujte níže uvedené kroky:

- c) Stiskněte "**HODINY / NASTAVENÍ**". Displej se zobrazením hodin začne blikat;
- d) Otáčením "**OTOČNÉHO KNOFLÍKU**" nastavte přesný čas (hodiny). Hodiny můžete nastavit v rozpětí "0—23".
- e) Stiskněte "**CLOCK / PRE-SET ("HODINY / NASTAVENÍ")**", symbol minut začne blikat.
- f) Otáčením "**OTOČNÉHO KNOFLÍKU**" nastavte přesný čas (minuty). Minuty můžete nastavit v rozpětí "0—59".
- g) Stiskněte "**CLOCK / PRE-SET ("HODINY / NASTAVENÍ")**", abyste dokončili nastavení.

Po uplynutí nastaveného času dvakrát zazní zvukový signál a vaření automaticky začne.

- Poznámka:**
- 1) *Pokud nejsou nastavené hodiny, není možné mikrovlnnou troubu používat.*
 - 2) *Pro režim Rychlé vaření nebo Rozmrazování není možné nastavit odložený start.*

10. Auto menu

- a) V pohotovostním režimu vyberte otáčením "**OTOČNÉHO KNOFLÍKU**" vpravo Menu "**A-1**" až "**A-8**";
- b) Stisknutím tlačítka "**START/+30SEC./POTVRZENÍ**" potvrďte vybrané menu;
- c) Otáčením "**OTOČNÉHO KNOFLÍKU**" vyberte hmotnost potravin;
- d) Stisknutím tlačítka "**START/+30SEC./POTVRZENÍ**" zahájíte vaření;
- e) Po skončení vaření zazní 5krát zvukový signál.

11. Funkce Dětský zámek

Uzamčení: V pohotovostním režimu stiskněte tlačítko "**STOP/ZRUŠIT**" po dobu 3 vteřin. Zazní dlouhý zvukový signál "**píp**", který oznamuje, že je zámek aktivován. Na displeji se zobrazí: "⏏".

Zrušení uzamčení: V uzamčeném stavu stiskněte tlačítko "**STOP/ZRUŠIT**" po dobu 3 vteřin: Zazní dlouhý zvukový signál "**píp**", který oznamuje, že uzamčení bylo zrušeno.

12. Funkce kontroly nastavení

- a) V režimu vaření mikrovlnami, grilu a kombinovaného vaření stiskněte tlačítko "**Mikrovlny/Gril/Kombinace**", na displeji se zobrazí výkon vaření.

- b) V pohotovostním režimu stiskněte tlačítko "**HODINY / NASTAVENÍ**", abyste zkontrolovali čas odloženého začátku vaření. Přednastavený čas bude blikat po dobu 3 vteřin, poté se trouba vrátí zpět k zobrazení času.
- c) Během provozu trouby stiskněte tlačítko "**ČAS / NASTAVENÍ**", abyste zkontrolovali aktuální čas. Zobrazení potrvá 3 vteřiny.

13. Specifikace

- a) Při otáčení knoflíku nebo stisknutí tlačítka se vždy ozve zvukový signál.;
- b) Pokud jste během provozu trouby otevřeli dvířka, musíte pro pokračování vaření vždy stisknout tlačítko "**START/+30SEC./POTVRZENÍ**";
- c) Pokud při nastavení Odloženého začátku nestisknete během 1 minuty tlačítko "**START/+30SEC./POTVRZENÍ**", program bude zrušen. Na displeji se zobrazí hodiny.
- d) Zvukový signál se ozve, když je tlačítko správně stisknuté. Pokud tlačítko nebo funkce nejsou dostupné, zvukový signál nezazní.
Zvukový signál zazní pětkrát, aby vás upozornil, že vaření skončilo.

Auto menu

Menu	Hmotnost	Displej	Výkon
A-1 AUTO OHŘÍVÁNÍ	200 g	200	100 %
	400 g	400	
	600 g	600	
A-2 ZELENINA	200 g	200	100 %
	300 g	300	
	400 g	400	
A-3 RYBY	250 g	250	80 %
	350 g	350	
	450 g	450	
A-4 MASO	250 g	250	100 %
	350 g	350	
	450 g	450	

A-5 TĚSTOVINY	50 g (s 450 g studené vody)	50	80 %
	100 g (s 800 g studené vody)	100	
A-6 BRAMBORY	200 g	200	100 %
	400 g	400	
	600 g	600	
A-7 PIZZA	200 g	200	100%
	400 g	400	
A-8 POLÉVKA	200 ml	200	80%
	400 ml	400	

Odstraňování problémů

Normální	
Mikrovlnná trouba ruší TV signál	Rádio a TV příjem signálu může být rušený provozem mikrovlnné trouby. To je podobné rušení malých elektrických přístrojů, jako jsou mixér, vysavač a elektrický ventilátor. To je normální. Vzdalte přijímač od mikrovlnné trouby.
Tlumené světlo v mikrovlnné troubě	Při vaření na nízkém výkonu může být světlo utlumené, to je normální.
Pára se sráží na dvířkách, horký vzduch vychází z otvorů.	Při vaření může vycházet pára z potravin. Většina vyjde ven otvory, avšak jedna část se může akumulovat na chladnějších místech, jako jsou dvířka mikrovlnné trouby. To je normální.
Mikrovlnná trouba je náhodně v provozu bez potravin	Je zakázané a nebezpečné zapnout mikrovlnnou troubu bez potravin. Je to velmi nebezpečné. Ihned vypněte troubu!

Problém	Možná příčina	Řešení
Mikrovlnná trouba nefunguje	Napájecí kabel není správně zapojený	Odpojte a po 10 sekundách znovu zapojte zástrčku.
	Pojistka přehořela nebo „vypadla“	Vyměňte pojistku nebo resetujte spínač (provádí profesionální servisní technik)
	Problémy se zásuvkou	Otestujte zásuvku s druhým elektrickým spotřebičem.
Mikrovlnná trouba nehřeje	Dvířka nejsou správně zavřená	Zavřete správně dvířka

Informace o odkládání elektrických a elektronických spotřebičů pro uživatele (soukromé domácnosti)



Označení výrobků tímto symbolem znamená, že výrobek patří do skupiny elektrického a elektronického odpadu (OEEZ), který nesmí být odkládán společně se směsným a objemným odpadem. Proto je třeba tento výrobek odevzdat na označeném sběrném místě pro sběr elektrického a elektronického odpadu.

Správným odložením tohoto výrobku zabráníte možným negativním následkům pro životní prostředí a lidské zdraví, které by mohly být ohroženy nezodpovědným odložením opotřebovaného výrobku. Recyklací materiálů z tohoto výrobku pomáháte chránit zdravé životní prostředí a přírodní zdroje

Pro detailní informace o sběru OEEZ se obraťte na prodejnu, v níž jste výrobek zakoupili.

EU Prohlášení o shodě

Prohlášení o shodě a kopii originálního Prohlášení o shodě (EC Declaration of Conformity) můžete jednoduše stáhnout na naší internetové stránce:

www.msan.hr/dokumentacijaartikala.



MWO-2079BG

PL

Instrukcja obsługi
Kuchenka mikrofalowa



RoHS



WITAMY!

To urządzenie spełnia najwyższe standardy, oferując innowacyjne technologie i wysoki komfort użytkowania.

Przed rozpoczęciem korzystania z nowej kuchenki mikrofalowej należy uważnie przeczytać instrukcję i przechowywać ją w bezpiecznym i znanym miejscu do wykorzystania w przyszłości.

Stosowanie tych instrukcji i przestrzeganie wszystkich ostrzeżeń dotyczących bezpieczeństwa sprawi, że Państwa nowa kuchenka mikrofalowa będzie niezawodnie służyć przez wiele lat.

ZACHOWAĆ INSTRUKCJE I W PRZYPADKU SPRZEDAŻY LUB PRZEKAZANIA URZĄDZENIA INNEJ OSOBIE; NALEŻY UPEWNIĆ SIĘ, ŻE ZOSTAŁY DOŁĄCZONE NINIEJSZE INSTRUKCJE!

ŚRODKI OSTROŻNOŚCI, ABY ZAPOBIEC EWENTUALNYM SKUTKOM PROMIENIOWANIA MIKROFALOWEGO

- (a) nie należy używać kuchenki mikrofalowej, gdy drzwiczki kuchenki są otwarte, ponieważ może to spowodować szkodliwe działanie promieniowania mikrofalowego. Istotne jest, by wyłącznik bezpieczeństwa nie był modyfikowany i by nie przeprowadzać na nim zmian lub nieuprawnionych działań, które mogłyby zagrozić bezpieczeństwu.
- (b) Nie należy umieszczać żadnych przedmiotów między drzwiami kuchenki i wnętrzem kuchenki mikrofalowej oraz należy upewnić się, że nie gromadzą się zanieczyszczenia lub pozostałości środków czyszczących na uszczelnieniach drzwiowych.
- (c) **UWAGA:** Jeśli drzwi lub uszczelki są uszkodzone, kuchenki mikrofalowej nie należy używać, dopóki autoryzowany serwisant nie usunie wad.

DODATEK

Jeśli urządzenie nie jest regularnie konserwowane i czyszczone, jego powierzchnia może ulec zniszczeniu, wpłynie to na żywotność urządzenia i może prowadzić do potencjalnie niebezpiecznych sytuacji.

Przeczytaj poniższe instrukcje dotyczące bezpieczeństwa i zachowaj tę instrukcję do wykorzystania w przyszłości. Zawsze stosuj się do wszystkich ostrzeżeń i instrukcji umieszczonych na produkcie.

Dane techniczne:

Model:	MWO-2079BG
Napięcie znamionowe:	230V~ 50Hz
Znamionowa moc wejściowa (kuchenka mikrofalowa)	1050W
Znamionowa moc wyjściowa (kuchenka mikrofalowa)	700W
Znamionowa moc wejściowa (Grill)	1000W
Pojemność kuchenki mikrofalowej:	20 L
Średnica podstawy obrotowej :	Φ255 mm
Wymiary zewnętrzne:	439 x 356 x 258 mm
Waga netto:	około 11.10 kg

WAŻNE INSTRUKCJE BEZPIECZEŃSTWA



Symbol błyskawicy zakończonej grotem wewnątrz trójkąta równobocznego ostrzega użytkownika o obecności niebezpiecznego napięcia nie izolowanego wewnątrz urządzenia, które może być wystarczająco silne, aby powodować zagrożenie porażenia prądem.



Symbol wykrzyknika wewnątrz trójkąta równobocznego ostrzega użytkownika o obecności ważnych instrukcji dotyczących użytkowania i konserwacji w dokumencie dołączonym do opakowania



UWAGA



**RYZIKO PORAŻENIA PRĄDEM
NIE OTWIERAĆ!**

Nie otwierać tylnej pokrywy. W żadnym wypadku użytkownik nie może przeprowadzać jakichkolwiek napraw lub zmian wewnątrz urządzenia. Tę pracę może wykonywać wyłącznie autoryzowany serwisant.

Aby zmniejszyć ryzyko pożaru, porażenia prądem, obrażeń lub narażenia na nadmierne promieniowanie mikrofalowe i promieniowanie podczas korzystania z urządzenia, należy zawsze przestrzegać podstawowych zasad bezpieczeństwa, w tym następujących:

1. **Ostrzeżenie:** Płyny i inne potrawy nie mogą być podgrzewane w zamkniętych pojemnikach, gdyż może to spowodować eksplozję.
2. **Ostrzeżenie:** Niebezpieczne jest, za wyjątkiem upoważnionych autoryzowanych serwisantów, przeprowadzanie jakichkolwiek prac serwisowych lub napraw, które obejmują usunięcie obudowy, która chroni ludzi przed narażeniem na działanie promieniowania mikrofalowego.
3. To urządzenie może być używane przez dzieci w wieku od 8 lat oraz osoby o ograniczonej zdolności fizycznej lub psychicznej, a także osoby nie mające doświadczenia i wiedzy, pod warunkiem, że są pod kontrolą, albo że zostały poinstruowane o bezpiecznym sposobie użytkowania oraz są świadome potencjalnego ryzyka. Dzieci nie mogą bawić się urządzeniem. Czyszczenie i konserwacja nie mogą być przeprowadzane przez dzieci, chyba że są one starsze niż 8 lat i pozostają pod kontrolą.
4. Trzymać urządzenie i jego przewód w miejscu niedostępnym dla dzieci w wieku poniżej 8 lat.
5. Używać wyłącznie akcesoriów, które nadają się do stosowania w kuchenkach mikrofalowych.
6. Kuchenkę mikrofalową należy regularnie czyścić i usuwać wszelkie pozostałości żywności.
7. **Przeczytaj i przestrzegaj "ŚRODKÓW BEZPIECZEŃSTWA, ABY ZAPOBIEC EWENTUALNEMU NARAŻENIU NA PROMIENIOWANIE MIKROFALOWE".**
8. Podczas podgrzewania żywności w pojemnikach plastikowych lub papierowych, nadzorować kuchenkę mikrofalową ze względu na możliwość zapłonu i pożaru.
9. Jeśli jest widoczny dym, należy wyłączyć lub odłączyć urządzenie od zasilania i pozostawić drzwi zamknięte, tak by najpierw zgasł płomień.
10. Nie należy gotować żywności.

11. Nie używać wnętrza kuchenki do przechowywania. Nie przechowywać we wnętrzu kuchenki mikrofalowej żywności takiej jak chleb, ciastka i tym podobne.
12. Usunąć wszystkie metalowe paski łączące i metalowe uchwyty z papierowych lub plastikowych pojemników / worków przed umieszczeniem ich w kuchence mikrofalowej.
13. Zainstalować i ustawić kuchenkę mikrofalową jedynie zgodnie z instrukcją montażu.
14. Nie należy podgrzewać jajek w skorupce lub jajek gotowanych na twardo w kuchence mikrofalowej, ponieważ mogą one eksplodować nawet po zakończeniu podgrzewania w kuchence mikrofalowej.
15. Urządzenie to jest przeznaczone do użytku domowego i w podobnych obszarach, takich jak:
 - kuchnie w sklepach, biurach i innych środowiskach pracy;
 - przez gości w hotelach, motelach i innych pomieszczeniach mieszkalnych;
 - w domkach letniskowych do wynajęcia;
 - w miejscach, które oferują "nocleg ze śniadaniem".
16. Jeżeli przewód jest uszkodzony, musi zostać wymieniony przez producenta, serwisanta lub wykwalifikowaną osobę w celu uniknięcia ryzyka obrażeń.
17. Nie należy przechowywać lub używać urządzenia na zewnątrz.
18. Nie używać kuchenki w pobliżu wody, w wilgotnych pomieszczeniach lub w pobliżu basenów.
19. Temperatura dostępnych powierzchni podczas pracy urządzenia może być wysoka. Powierzchnie te są podatne na ogrzewanie podczas użytkowania. Przewód zasilający powinien być z dala od gorących powierzchni i nie zakrywać otworów na obudowie, służących do wentylacji i chłodzenia urządzenia.
20. Należy uważać, aby przewód nie zwisał z krawędzi stołu lub blatu.

21. Jeżeli kuchenka przez długi czas nie jest utrzymywana w czystości może to doprowadzić do uszkodzenia jej powierzchni, co może negatywnie wpłynąć na trwałość produktu i może prowadzić do niebezpiecznych sytuacji. Takie uszkodzenia nie są objęte gwarancją.
22. Zawartość butelek do przechowywania i butelek do karmienia niemowląt najpierw należy wymieszać lub wstrząsnąć oraz sprawdzić temperaturę przed podaniem, aby uniknąć oparzeń i urazów.
23. Ogrzewanie napojów w kuchence mikrofalowej może prowadzić do opóźnionego gwałtownego wrzenia, dlatego należy zachować ostrożność w obchodzeniu się z pojemnikami i zbiornikami.
24. Urządzenie nie jest przeznaczone do użytku przez osoby (w tym dzieci) o ograniczonej sprawności fizycznej, zdolności sensorycznych lub umysłowych lub braku doświadczenia i wiedzy, chyba że będą one nadzorowane lub jeżeli zostały one podane instrukcje dotyczące korzystania z urządzenia przez osobę odpowiedzialną za ich bezpieczeństwo.
25. Dzieci powinny być nadzorowane, by nie bawiły się urządzeniem.
26. Urządzenie nie jest przeznaczone do użytkowania za pomocą zewnętrznego zegara lub systemu zdalnego sterowania.
27. **Ostrzeżenie:** Urządzenie i jego dostępne części stają się gorące podczas użytkowania. Dzieci poniżej 8 roku życia powinny być trzymane z dala od urządzenia chyba, że są stale nadzorowane.
28. Nie używać do czyszczenia myjek parowych.
29. Podczas pracy urządzenie może się nagrzewać. Nie należy dotykać elementów grzejnych w kuchence mikrofalowej.
30. Należy używać wyłącznie czujników temperatury przeznaczonych do kuchenek mikrofalowych (tylko do

kuchenek mikrofalowych, w których jest możliwość korzystania z czujników temperatury).

31. Tylna strona urządzenia musi być umieszczona przy ścianie.
32. Kuchenka mikrofalowa nie może być postawiona i zamontowana w szafkach kuchennych.
33. Kuchenka mikrofalowa przeznaczona jest do podgrzewania jedzenia i picia. Suszenie żywności lub odzieży i poduszek elektrycznych, kapci, gąbek, wilgotnych szmat itp. może powodować ryzyko obrażeń, zapłonu lub pożaru.

**DOKŁADNIE PRZECZYTAĆ NINIEJSZĄ
INSTRUKCJĘ I ZACHOWAĆ JĄ W
BEZPIECZNYM I ZNANYM MIEJSCU DO
WGLĄDU NA PRZYSZŁOŚĆ!**

Aby zmniejszyć ryzyko obrażeń

Montaż i uziemienie

NIEBEZPIECZEŃSTWO

Ryzyko porażenia prądem:

Dotykając niektórych wewnętrznych części urządzenia może prowadzić do ciężkich obrażeń ciała albo śmierci. Nie demontować urządzenia.

OSTRZEŻENIE

Ryzyko porażenia prądem:

Niewłaściwe uziemienie może spowodować porażenie prądem.

Nie należy podłączać do gniazdka dopóki urządzenie nie jest prawidłowo zainstalowane i postawione na twardej powierzchni. To urządzenie musi być uziemione. W przypadku zwarcia elektrycznego, uziemienie zmniejsza ryzyko porażenia prądem ponieważ stanowi ujście dla prądu elektrycznego. Urządzenie jest wyposażone w przewód i wtyczkę z uziemieniem. Skonsultować się z wykwalifikowanym elektrykiem lub pracownikiem serwisu, jeśli instrukcje uziemienia nie są całkowicie zrozumiałe lub

gdy istnieje wątpliwość co do tego, czy urządzenie jest prawidłowo uziemione. Jeśli konieczne jest użycie przedłużacza, należy stosować tylko przedłużacz trzyżyłowy.

1. Krótki przewód zasilający służy do zmniejszenia ryzyka skręcenia lub wplątania między długie kable.
2. W przypadku stosowania długich kabli lub przedłużacza:
 - 1) Dane i właściwości innego kabla lub przedłużacza muszą być identyczne jak urządzenia.
 - 2) Do przedłużenia musi być stosowany kabel 3-żyłowy z uziemieniem.
 - 3) Długi kabel powinien być umieszczony tak, aby nie zwisał z półki lub stołu, aby uniknąć ciągnięcia kabla przez dzieci lub przypadkowego potknięcia.

CZYSZCZENIE

Zawsze należy odłączyć urządzenie od źródła zasilania.

1. Po użyciu należy wyczyścić wnętrze kuchenki mikrofalowej za pomocą wilgotnej ściereczki.
2. Akcesoria muszą być czyszczone w sposób konwencjonalny wodą z płynem do mycia.
3. Ramę drzwi, uszczelki i inne części kuchenki należy dokładnie oczyścić wilgotną ściereczką, kiedy są brudne.
4. Nie używać do czyszczenia szkła w drzwiach szorstkich materiałów ściernych lub ostrych metalowych przedmiotów ponieważ może to spowodować trwałe uszkodzenie powierzchni, co może prowadzić do uszkodzenia szkła i innych części kuchenki.
5. **Wskazówka dotycząca czyszczenia:** Dla łatwiejszego czyszczenia ścian wewnętrznych, które wchodzi w kontakt z żywnością: pół cytryny włożyć do miski, dodać 300ml (duży kubek) wody i podgrzewać na 100% mocy mikrofalowej przez 10 minut. Przetrzeć kuchenkę mikrofalową za pomocą miękkiej, suchej szmatki.

AKCESORIA

UWAGA

Ryzyko obrażeń!

Przeprowadzanie prac serwisowych lub napraw, które polegają na usunięciu obudowy, która chroni przed działaniem mikrofal jest niebezpieczne gdyż naraża na działanie promieniowania mikrofalowego. Serwisowanie może wykonywać wykwalifikowany pracownik. Patrz instrukcje na temat "Materiały, które można używać w kuchence mikrofalowej lub których należy unikać w kuchence mikrofalowej."

Istnieją przybory metalowe, które nie są wystarczająco bezpieczne do stosowania w kuchenkach mikrofalowych. W razie wątpliwości można przetestować je przeprowadzając następującą procedurę:

Test na przybory dodatkowe:

1. Napełnić pojemnik, który jest bezpieczny do stosowania w kuchence mikrofalowej, filiżanką zimnej wody (250 ml) i umieścić w mikrofalówce pojemnik wraz z akcesoriami, które chcesz przetestować.
2. Włączyć kuchenkę mikrofalową z maksymalną mocą na 1 minutę.
3. Ostrożnie dotknąć testowane przybory. Jeżeli są ciepłe, to nie są odpowiednie do zastosowania w kuchence mikrofalowej.
4. Nie należy przekraczać przewidywanej 1 minuty czasu do podgrzewania.

Materiały odpowiednie do kuchenki mikrofalowej

Akcesoria	Uwagi
Foremki	Postępuj zgodnie z instrukcjami producenta. Dno naczyń powinno być 5 mm nad talerzem obrotowym. Niewłaściwe stosowanie może powodować pękanie talerza obrotowego.
Zastawa stołowa	Tylko ta, którą można stosować w kuchenkach mikrofalowych. Postępuj zgodnie z instrukcjami producenta. Nie należy używać pękniętych lub uszkodzonych naczyń.
Butelki szklane	Zawsze zdjąć pokrywę. Używać tylko do podgrzewania potraw, aż staną się ciepłe. Większość butelek nie jest odporna na wysoką temperaturę i może pęknąć.
Szklane naczynia	Tylko naczynia szklane, które są odporne na działanie wysokiej temperatury. Upewnij się, że nie ma w nich żadnych metalowych elementów. Nie należy używać pękniętych lub uszkodzonych naczyń.
Rękawy do pieczenia	Postępuj zgodnie z instrukcjami producenta. Nie zamykać torby metalowymi taśmami do zawiązywania. Zostawić torbę otwartą, aby umożliwić uchodzenie pary.
Papierowe talerze i kubki	Używać tylko do krótkotrwałego gotowania/podgrzewania. Nie należy pozostawiać kuchenki bez nadzoru podczas pracy.
Ręczniki papierowe	Są one używane do przykrywania potraw w czasie podgrzewania i absorpcji tłuszczu. Używaj ich pod nadzorem i tylko przez krótki czas gotowania.
Pergamin	Używać go do przykrywania, aby uniknąć rozpryskiwania lub jako pokrywę do gotowania na parze.
Tworzywo sztuczne	Tylko te, które są przeznaczone do stosowania w kuchenkach mikrofalowych. Postępuj zgodnie z instrukcjami producenta. Muszą posiadać oznaczenie: "Microwave Safe". Niektóre pojemniki z tworzywa sztucznego mogą zmęknąć podczas ogrzewania żywności. " Torebki do gotowania ", szczelnie zamknięte worki plastikowe należy wyciąć lub przebić, zgodnie z instrukcją na opakowaniu.
Opakowania z tworzywa sztucznego	Tylko te, które są bezpieczne do stosowania w kuchenkach mikrofalowych. Służą do przykrywania potraw podczas gotowania, aby utrzymać wilgoć. Należy pamiętać, że folia nie powinna dotykać żywności.

Termometry	Tylko te, które są bezpieczne dla stosowania w kuchenkach mikrofalowych (termometry do mięsa i cukru).
Papier woskowany	Użyj jako przykrywkę, aby zapobiec rozpryskiwaniu i zatrzymywanie wilgoci.

Materiały, których należy unikać w kuchence mikrofalowej

Akcesoria	Uwagi
Taca aluminiowa	Może powodować iskrzenie. Przełożyć jedzenie do pojemnika, który jest bezpieczny do stosowania w kuchenkach mikrofalowych.
Karton na żywność z metalowym uchwytem	Może powodować iskrzenie. Przełożyć jedzenie do pojemnika, który jest bezpieczny do stosowania w kuchenkach mikrofalowych.
Metal lub akcesoria wykończone metalem	Metal chroni żywność przed energią mikrofalową. Metalowe wykończenia mogą powodować iskrzenie.
Metalowe taśmy do zawiązywania	Mogą powodować iskrzenie i pożar w kuchence mikrofalowej.
Torebki papierowe	Mogą one spowodować pożar w kuchence mikrofalowej.
Pianka plastikowa	Pianka plastikowa może stopić się lub skazić żywność lub płyny pod wpływem wysokich temperatur.
Drewno	Drewno wysycha, jeżeli jest stosowane w kuchence mikrofalowej, ale może też popękać lub zdeformować się.

MONTAŻ KUCHENKI MIKROFALOWEJ

Nazwy części kuchenki mikrofalowej i akcesoriów

Wyciągnąć kuchenkę mikrofalową z kartonu oraz wszystkie materiały z jej wnętrza.

Mikrofalówka składa się z następujących dodatkowych części:

- szklany talerz x1
- Pierścień obrotowy x1
- Instrukcja obsługi x1

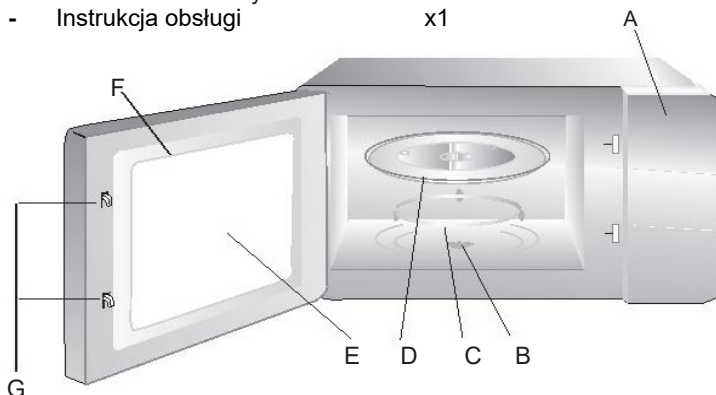

Uziemienie osłony grilla
(Nie używać podczas gotowania w kuchenke mikrofalowej)



- A) Panel sterowania
- B) Oś platformy obrotowej
- C) Pierścień platformy obrotowej
- D) Szklany talerz
- E) Okno do podglądu
- F) Drzwi
- G) System bezpieczeństwa blokady

Centrum (dół)



- A.** Nigdy nie należy umieszczać tacy szklanej do góry nogami. Szklanej tacy nigdy nie powinny być blokowane
- B.** Talerz szklany i pierścień platformy obrotowej muszą być stosowane zawsze w trakcie działania kuchenki mikrofalowej.
- C.** Produkty oraz pojemniki umieszczamy zawsze na szklanym talerzu.
- D.** Jeśli szklany talerz lub pierścień popękają lub będą uszkodzone, należy skontaktować się z najbliższym autoryzowanym centrum serwisowym.

Pierwsze użycie

Przed pierwszym użyciem należy usunąć wszystkie elementy opakowania i wyposażenie z wnętrza urządzenia.

Sprawdzić, czy na lub wewnątrz urządzenia nie ma uszkodzeń, takich jak wgniecenia lub wady drzwi. Nie rozpoczynać korzystania z kuchenki mikrofalowej, gdy jest uszkodzona. Należy skontaktować się z autoryzowanym serwisem lub sklepem, w którym produkt został zakupiony.

Obudowa: Usunąć folię ochronną i opakowania z obudowy i z wnętrza kuchenki mikrofalowej.

Nie usuwać beżowego kartonu (mica karton), który znajduje się wewnątrz kuchenki mikrofalowej. Karton mica służy do ochrony magnetronu!

Instalacja

- Wybierz powierzchnię, która zapewni wystarczająco dużo miejsca dla otworów wchodzących i / lub wychodzących.

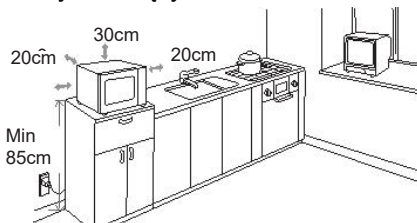

- Minimalna wysokość montażu wynosi 85 cm od ziemi.
- Tylna ściana urządzenia musi być skierowana do ściany. Zachować odstęp co najmniej 30 cm nad kuchenką mikrofalową. Minimalna odległość kuchenki od innych elementów wynosi 20 cm.
- Nie należy zdejmować nóżek z dna kuchenki mikrofalowej.
- Blokowanie otworów wchodzących i / lub wychodzących może uszkodzić kuchenkę mikrofalową.

e. Umieścić mikrofalówkę tak daleko, jak to możliwe od odbiorników radiowych i telewizyjnych. Działanie kuchenki mikrofalowej może spowodować zakłócenia sygnału.

- Mikrofalówkę włączyć do standardowego gniazdka z uziemieniem. Upewnić się, że napięcie i częstotliwość są zgodne z napięciem i częstotliwością podaną na tabliczce znamionowej na urządzeniu.

UWAGA:

Nie instaluj kuchenki mikrofalowej powyżej pieca lub innego urządzenia, które wytwarza ciepło. Jeśli umieścisz ją w pobliżu lub nad źródłem ciepła, może to doprowadzić do uszkodzenia kuchenki mikrofalowej, a gwarancja nie obejmuje takich uszkodzeń. Dostępne powierzchnie stykowe mogą być bardzo gorące podczas pracy.









UŻYTKOWANIE

Niniejsza kuchenka mikrofalowa wykorzystuje nowoczesny system sterowania elektronicznego do regulacji parametrów gotowania, aby lepiej zaspokoić Twoje potrzeby w trakcie gotowania.

Panel sterowania i funkcje



-  Mikrofal./Grill/Miesz.
-  * Rozmrażanie waga/czas
-  — Zegar
— Programy wstępne
-  Menu automatyczne
-  Stop/Wyczyść
-  Start/+30sek/Potwierdź
+30Sec.

MENU AUTOMATYCZNE			
A1	A2	A3	A4
Podgrzewanie	Warzywa	Ryba	Mięso
A5	A6	A7	A8
Makaron	Ziemniaki	Pizza	Zupa

1. Ustawienie zegara

Gdy kuchenka mikrofalowa zostanie podłączona do prądu, piekarnik wyświetli „0:00”, brzęczyk uwalni pojedynczy sygnał dźwiękowy.

- a) Naciśnij „**ZEGAR / PROGRAMY WSTĘPNE**”, zacznie migotać pole godzina;
- b) Przekręć „**POKRĘTŁO**”, aby ustawić godzinę, czas powinien mieścić się w zakresie 0–23.
- c) Naciśnij „**ZEGAR/PROGRAMY WSTĘPNE**”, zacznie migotać pole minuty.
- d) Przekręć „**POKRĘTŁO**”, aby ustawić minuty, czas powinien mieścić się w zakresie 0–59.
- e) Naciśnij „**ZEGAR/PROGRAMY WSTĘPNE**”, aby zakończyć ustawianie zegara. Zacznie migotać „:”.

- Uwaga:**
- 1) Jeśli zegar nie jest ustawiony, nie będzie działał po włączeniu zasilania.
 - 2) W trakcie ustawiania zegara, jeśli dojdzie do braku działania w ciągu 1 minuty, kuchenka automatycznie powróci do poprzedniego stanu.

2. Gotowanie przy użyciu mikrofal

- a) Naciśnij jeden raz przycisk „**Mikrofal./Grill/Miesz.**”, a zacznie migotać „P100”.
- b) Naciśnij kilkakrotnie „**Mikrofal./Grill/Miesz**” lub przekręć „**POKRĘTŁO**”, aby wybrać moc mikrofal, „P100”, „P80”, „P50”, „P30”, „P10” będą wyświetlane w kolejności.
- c) Naciśnij „**Start/+ 30sek/Potwierdź**”, aby potwierdzić.
- d) Przekręć „**POKRĘTŁO**”, aby ustawić czas gotowania. (Ustawienie czasu powinno być w przedziale 0:05s - 95:00min.)
- e) Naciśnij „**Start/+ 30sek/Potwierdź**”, aby rozpocząć gotowanie.

UWAGA: Wartości dla czasu regulacji przełącznika kodującego są następujące:

0---1	min	:	5 sek
1---5	min	:	10 sek
5---10	min	:	30 sek
10---30	min	:	1 minuta
30---95	min	:	5 minut

Wykres mocy mikrofal

Funkcja / moc	Wyświetl.	Zastosowanie
10% Niska	P10	Rozmiękczenie lodów
30% Średnio niska (Rozmrażanie)	P30	Zupa gulaszowa, rozmiękczenie masła lub rozmrężanie
50% Średn.	P50	Gulasz, ryby
80% Średn. wysoka	P80	Ryż, ryby, kurczak, mięso mielone
100% Wysoka	P100	Podgrzewanie, mleko, gotowanie wody, warzywa, napoje

3. Gotowanie w trybie grill

- a) Naciśnij jeden raz „**Mikrofal./Grill/Miesz**”, a zacznie migotać „P100”.
- b) Naciśnij kilkakrotnie „**Mikrofal./Grill/Miesz**” lub przekręć „**POKRĘTŁO**”, aby wybrać funkcję gotowania w trybie grill.
Naciśnij „**Start/+30sek/Potwierdź**”, aby potwierdzić, gdy ekran wyświetla „G”.
- c) Przekręć „**POKRĘTŁO**”, aby ustawić czas grillowania. (Ustawienie czasu powinno być w przedziale 0:05s - 95:00min.)
- d) Naciśnij „**Start/+ 30sek/Potwierdź**”, aby rozpocząć gotowanie.

Uwaga: Jeśli upłynie połowa czasu grillowania, kuchenka uwolni dwukrotnie sygnał dźwiękowy, co jest normalnym procesem. Aby uzyskać lepszy efekt grillowania potraw, należy obrócić potrawę, zamknąć drzwiczki, a następnie nacisnąć „**START/+30 SEK./POTWIERDŹ**”, aby kontynuować gotowanie. Jeśli nie wykonasz żadnej operacji, kuchenka będzie nadal grillować.

4. Gotowanie w trybie mieszanym

- a) Naciśnij jeden raz przycisk „**Mikrofal./Grill/Miesz.**”, a zaczniesz migotać „P100”.
- b) Naciśnij kilkakrotnie „**Mikrofal./Grill/Miesz.**” lub przekręć „**POKRĘTŁO**”, aby wybrać moc mieszaną, wyświetli się w kolejności „C-1 (55% kuchenka mikrofalowa + 45% grill)” i „C-2 (36% kuchenka mikrofalowa + 64% grill)”.
- c) Naciśnij „**Start/+30sek/Potwierdź**”, aby potwierdzić.
- d) Przekręć „**POKRĘTŁO**”, aby ustawić czas gotowania. (Ustawienie czasu powinno być w przedziale 0:05s - 95:00min.)
- e) Naciśnij „**Start/+30sek/Potwierdź**”, aby rozpocząć gotowanie.

5. Szybkie gotowanie

- a) W stanie oczekiwania naciśnij przycisk „**Start/+30sek/Potwierdź**”, aby gotować z 100% poziomem mocy przez 30 sekund. Każde naciśnięcie tego samego klawisza może zwiększyć czas o 30 sekund. Maksymalny czas gotowania wynosi 95 minut.
- b) Podczas procesu gotowania falami mikrofalowymi, grillowania i gotowania mieszanego oraz rozmrażania, naciśnij „**Start/+30sek/Potwierdź**”, aby zwiększyć czas gotowania.
- c) W opcjach oczekiwania obróć „**POKRĘTŁO**” w lewo, aby bezpośrednio wybrać czas gotowania. Po wybraniu czasu naciśnij „**Start/+30sek/Potwierdź**”, aby rozpocząć gotowanie. Moc mikrofal wynosi 100%.

Uwaga: W opcjach automatycznego menu lub rozmrażania według wagi nie można zwiększyć czasu gotowania naciskając „**Start/+30sek/Potwierdź**”

6. Rozmrażanie według wagi

- a) Naciśnij raz „**Rozmrażanie waga/czas**”, na ekranie pojawi się „dEF1”.
- b) Przekręć „**POKRĘTŁO**”, aby wybrać wagę żywności. Zakres wagi wynosi 100-2000g.
- c) Naciśnij przycisk „**Start/+30sek/Potwierdź**”, aby rozpocząć rozmrażanie.

7. Rozmrażanie według czasu

- a) Naciśnij dwukrotnie „**Rozmrażanie waga/czas**”, na ekranie pojawi się: „**dEF2**”.
- b) Przekręć „**POKRĘTŁO**”, aby wybrać czas gotowania. Maksymalny czas wynosi 95 minut.
- c) Naciśnij przycisk „**Start/+30sek/Potwierdź**”, aby rozpocząć rozmrażanie. Moc jest ustawiona na poziomie P30 i nie można jej zmienić.

8. Gotowanie wieloetapowe

Można ustawić maksymalnie dwa etapy gotowania. Jeśli jeden z etapów jest rozmrażaniem, powinien zostać automatycznie ustawiony jako pierwszy etap. Brzęczyk uwalni jeden sygnał dźwiękowy po każdym etapie, a następnie rozpocznie się następny etap.

Przykład: Jeśli chcesz rozmrażać jedzenie przez 5 minut, gotuj z 80% mocy mikrofal przez 7 minut. Tak przedstawiają się czynności, które należy wykonać:

- a) Naciśnij dwukrotnie „**Rozmrażanie waga/czas**”, na ekranie pojawi się: „**dEF2**”;
- b) Przekręć „**POKRĘTŁO**”, aby ustawić czas rozmrażania wynoszący 5 minut;
- c) Naciśnij raz „**Mikrofal./Grill/Miesz.**”, zacznie migotać „P100”;
- d) Naciśnij ponownie „**Mikrofal./Grill/Miesz.**” lub ponownie „**POKRĘTŁO**”, aby wybrać 80% mocy mikrofal, wyświetli się „P80”;
- e) Naciśnij „**Start/+30sek/Potwierdź**”, aby potwierdzić;
- f) Przekręć „**POKRĘTŁO**”, aby ustawić czas gotowania 7 minut;
- g) Naciśnij „**Start/+30sek/Potwierdź**”, aby rozpocząć gotowanie.

9. Funkcje programów wstępnych

- a) Najpierw ustaw zegar. (Zapoznaj się z instrukcją ustawiania zegara)
- b) Wprowadź program gotowania. Można ustawić maksymalnie dwa etapy. Nie należy ustawiać w funkcji programu wstępnego Rozmrażania.

Przykład: Jeśli chcesz gotować z mocą mikrofalową 80% przez 7 minut.

- I. Naciśnij raz „**Mikrofal./Grill/Miesz.**”, zacznie migotać „P100”;
- II. Naciśnij ponownie „**Mikrofal./Grill/Miesz.**” lub przekręć „**POKRĘTŁO**”, aby wybrać 80% mocy mikrofal, aż do wyświetlenia „P80”;
- III. Naciśnij „**Start/+30sek/Potwierdź**”, aby potwierdzić;
- IV. Przekręć „**POKRĘTŁO**”, aby ustawić czas gotowania 7 minut;

Po wykonaniu powyższych kroków **nie naciskaj „Start/+30sek/Potwierdź”**. Teraz wykonaj następujące czynności:

- c) Naciśnij „Zegar /Programy wstępne”. Zaczną migotać pola godziny;
- d) Przekręć „**POKRĘTŁO**”, aby wyregulować wartości godziny, wartość wprowadzanego czasu powinna mieścić się w zakresie “0—23”.
- e) Naciśnij „Zegar /Programy wstępne”, zaczną migotać pola minut.
- f) Przekręć „**POKRĘTŁO**”, aby wyregulować minuty, wartość czasu wprowadzania powinien mieścić się w zakresie “0—59”.
- g) Naciśnij „**Start/+30sek/Potwierdź**”, aby zakończyć ustawianie.

Brzęczyk uwolni dwukrotnie sygnał dźwiękowy, gdy nadejdzie odpowiedni czas, a proces gotowania rozpocznie się automatycznie.

- Uwaga:**
- 1) *Najpierw należy ustawić zegar. W przeciwnym razie program wstępny nie będzie działał.*
 - 2) *Szybkie gotowania mikrofalami lub rozmrażanie nie może zostać ustawione jako program wstępny.*

10. Automatyczne Menu

- a) W trybie oczekiwania przekręć „**POKRĘTŁO**” w prawo, aby wybrać menu od „A-1” do „A-8”;
- b) Naciśnij „**Start/+30sek/Potwierdź**”, aby potwierdzić wybrane menu;
- c) Przekręć „**POKRĘTŁO**”, aby wybrać wagę żywności;
- d) Naciśnij „**Start/+30sek/Potwierdź**”, aby rozpocząć gotowanie;
- e) Po zakończeniu gotowania brzęczyk pięciokrotnie uwolni sygnał dźwiękowy.

11. Funkcja blokady dla dzieci

Blokada: W trybie oczekiwania naciśnij „**STOP/WYCZYŚĆ**” przez 3 sekundy, pojawi się długi „sygnał dźwiękowy” oznaczający wejście w stan blokady dla dzieci, a ekran wyświetli: “[]]]]]”.

Wyjście z blokady: W trybie blokady naciśnij „**STOP/WYCZYŚĆ**” na 3 sekundy, pojawi się długi „sygnał” oznaczający zwolnienie blokady.

12. Funkcja sprawdzania

- a) W opcjach gotowania mikrofalami, grill i mieszanym, naciśnij „**Mikrofal./Grill/Miesz.**”, odpowiednia moc będzie wyświetlana przez 3 sekundy.
- b) W ustawionej opcji naciśnij „Zegar /Programy wstępne”, aby sprawdzić czas opóźnienia rozpoczęcia gotowania. Ustawiony czas będzie migotać przez 3 sekundy, a następnie kuchenka powróci do wyświetlania zegara.

- c) Podczas gotowania naciśnij „**Zegar/Programy wstępne**”, aby sprawdzić aktualny czas, który będzie wyświetlany przez 3 sekundy.

13. Specyfikacja

- a) Brzęczyk uwolni jeden raz sygnał dźwiękowy, gdy przekręci się pokrętko na początku;
- b) „**Start/+30sek/Potwierdź**” musi być wciśnięte, aby kontynuować gotowanie, jeśli drzwi zostaną otwarte podczas gotowania;
- c) Po ustawieniu programu gotowania „**Start/+30sek/Potwierdź**” nie zostanie naciśnięty w ciągu 1 minuty. Wyświetlony zostanie aktualny czas. Ustawienie zostanie anulowane.
- d) Brzęczyk rozbrzmiewa jeden raz za sprawą prawidłowego naciśnięcia, nieprawidłowe naciśnięcie skutkuje brakiem uwolnienia sygnału dźwiękowego.

Brzęczyk zabrzmi pięć razy, aby przypomnieć o zakończeniu gotowania.

Automatyczne Menu

Menu	Waga	Wyświetl.	Moc
A-1 AUTO PODGRZEWANIE	200g	200	100%
	400g	400	
	600g	600	
A-2 WARZYWA	200g	200	100%
	300g	300	
	400g	400	
A-3 RYBA	250g	250	80%
	350g	350	
	450g	450	
A-4 MIĘSO	250g	250	100%
	350g	350	
	450g	450	

A-5 MAKARON	50g (450g z zimną wodą)	50	80%
	100g (800g z zimną wodą)	100	
A-6 ZIEMNIAKI	200g	200	100%
	400g	400	
	600g	600	
A-7 PIZZA	200g	200	100%
	400g	400	
A-8 ZUPA	200ml	200	80%
	400ml	400	

Rozwiązywanie problemów

Normalne	
Kuchenka mikrofalowa zakłóca sygnał telewizyjny	Odbiór sygnału radiowego i tv może zostać zakłócony przez działanie mikrofal. Podobnie jak działanie małych urządzeń elektrycznych, takich jak miksery, odkurzacze i wentylatory elektryczne. Jest to normalne. Przesuń urządzenie z dala od kuchenki mikrofalowej.
Przyciemnione światło w kuchence mikrofalowej	Podczas gotowania na małej mocy, światło może zostać przyciemnione. Jest to normalne.
Para zniera się na drzwiach, gorące powietrze uchodzi z otworów	Podczas gotowania para może uchodzić z pożywienia. Większość pary wodnej będzie wychodzić przez otwory. Część osadzi się w chłodniejszych obszarach, takich jak drzwi piekarnika. Jest to normalne.
Przypadkowo włączona została kuchenka mikrofalowa, bez jedzenia	Jest zakazane i niebezpieczne, aby uruchamiać urządzenie bez jedzenia. Jest to bardzo niebezpieczne. Natychmiast wyłączyć urządzenie!

Problem	Możliwa przyczyna	Rozwiązania
Kuchenka mikrofalowa nie może się uruchomić	Przewód zasilający nie jest prawidłowo podłączony.	Odłączyć urządzenie i podłączyć ponownie po 10 sekundach.
	Bezpiecznik jest przepalony lub "wyskoczył"	Wymienić bezpiecznik lub zresetować wyłącznik (przez serwisanta)
	Problem z gniazdkiem	Przetestować gniazdko innym urządzeniem.
Kuchenka mikrofalowa nie grzeje	Drzwi nie są prawidłowo zamknięte.	Zamknąć prawidłowo drzwi.

Odkładanie starych urządzeń elektrycznych i elektronicznych



Produkty oznaczone tym symbolem oznaczają, że należą do grupy urządzeń elektrycznych i elektronicznych (EE produkty) i nie wolno ich odkładać wraz z odpadami gospodarstw domowych i wielkogabarytowych. Dlatego, takie produkty powinny być utylizowane w oznaczonym punkcie zbiórki sprzętu elektrycznego i elektronicznego. Prawidłowe odkładanie tego produktu pomaga zapobiec możliwym negatywnym skutków na środowisko lub zdrowie człowieka, które w przeciwnym razie mogłyby powstać na skutek niewłaściwej obróbki i sortowania odpadów

Recykliczacja materiałów pomaga ochronie zdrowego środowiska i zasobów naturalnych.

W celu uzyskania szczegółowych informacji na temat gromadzenia produktów EE, prosimy o kontakt z a lub sklepem, w którym produkt został zakupiony.

EU Informacja o Deklaracji zgodności

Deklarację zgodności i kopię Deklaracji zgodności (EU Declaration of Conformity) można pobrać na naszej stronie internetowej www.msan.hr/dokumentacijaartikala



VIVAX
Made for you

MWO-2079BG

HU
Használati utasítás



ÜDVÖZÖLJÜK!

Ez a készülék kielégíti a legmagasabb elvárásokat is, innovatív technológiát és nagyon kényelmes használatot nyújt.

Ezt a használati utasítást figyelmesen olvassa el mielőtt elkezdené használni a mikrohullámú sütőt, ezután tegye az utasítást könnyen elérhető helyre a jövőbeni használatra.

Ha követi a használati utasításban leírtakat és betartja a biztonsági előírásokat, évekig fogja élvezni a mikrohullámú sütője által nyújtott kényelmet.

ŐRIZZE MEG EZT A HASZNÁLATI UTASÍTÁST, HA A KÉSZÜLÉKET ELADJA VAGY ELAJÁNDÉKOZZA; FELTÉTLENÜL MELLÉKELJE HOZZÁ AZ ALÁBBI UTASÍTÁST!

'BIZTONSÁGI LÉPÉSEK A MIKROHULLÁMOK ESETLEGES KÁROS HATÁSAINAK ELKERÜLÉSÉRE

- (a) Ne használja a mikrohullámú sütőt, ha az ajtaja nyitva van, mivel ilyenkor kiteheti magát a káros mikrohullámoknak. Fontos, hogy a biztonsági kapcsolókat ne alakítsa át és ne végezzen rajtuk javításokat és nem megengedett műveleteket, mert ezzel veszélybe sodorhatja a saját biztonságát.
- (b) Ne tegyen semmilyen tárgyat a mikrohullámú sütőn belül az ajtó és az edénytartó hely közé, viseljen gondot arról, hogy az ajtó tömitésein ne maradjanak tisztítóeszköz maradványok és ne gyűljön össze a szennyeződés.
- (c) **FIGYELMEZTETÉS:** Ha az ajtó tömitései vagy maga az ajtó sérült, akkor tilos a készülék használata mindaddig, amíg a meghatalmazott személy el nem hárítja a hibát.

FÜGGELÉK

Ha a készülék nincs rendszeresen karbantartva és tisztítva, a felülete tönkremehet, ez pedig kihatással lehet a készülék élettartamára és potenciálisan veszélyes szituációkat eredményezhet.

Kérjük Önt, hogy olvassa el a biztonsági figyelmeztetést és őrizze meg ezt az utasítást az esetleges jövőbeni használatra. Mindig kövesse az figyelmeztetéseket és utasításokat, amelyek a készülék címkéjén láthatóak.

Specifikációk:

Modell:	MWO-2079BG
Névleges feszültség:	230V~ 50Hz
Névleges bemeneti teljesítmény (mikrohullámú sütő)	1050W
Névleges kimeneti teljesítmény (mikrohullámú sütő)	700W
Névleges kimeneti teljesítmény (Rostély)	1000W
A mikrohullámú sütő kapacitása:	20L
A forgótányér átmérője:	Φ255mm
Külső átmérő:	439 x356x258 mm
Nettó súly:	11.10 kg

FONTOS FIGYELMEZTETÉS ÉS BIZTONSÁGI UTASÍTÁSOK



Az egyenlő oldalú háromszögben található villám jele azt jelenti, hogy a terméken belül veszélyes szigetetlen feszültség van a termék belsejében, amely elég erős lehet ahhoz, hogy áramütést okozzon.



Az egyenlő oldalú háromszögben található felkiáltó jel azt jelenti, hogy fontos használati és karbantartási utasítás van a termékhez mellékelve.



VIGYÁZAT



ÁRAMÜTÉS VESZÉLYE NEM KINYITNI

Ne vegye le a készülék fedelét. A felhasználónak nincs megengedve, hogy a készüléken bármilyen javítást vagy átalakítást végezzen. Ezt engedje át a szakképzett, meghatalmazott szakembernek.

Hogy csökkenjen a tűz, áramütés, sérülés vagy a mikrohullámoknak és sugárzásnak való túlzott exponálása, a készülék használatakor mindig kövesse az alap biztonsági előírásokat, ezeket is beleértve:

1. **Figyelmeztetés:** Folyadékot és egyéb élelmiszereket tilos lezárt edényben felmelegíteni, mert felrobbanhatnak.
2. **Figyelmeztetés:** Veszélyes, kivéve ha szakember végzi, bármilyen szervizelést vagy javítást végezni a készüléken, beleértve a fedél eltávolítását, amely védi a személyt a mikrohullámoktól való túlzott exponálástól.
3. Ezt a készüléket használhatják a 8 évesnél idősebb gyerekek és az olyan csökkent fizikai, érzékszervi vagy mentális képességű, tapasztalat és tudás nélküli személyek, ha felügyelet alatt állnak vagy ha kaptak információt a készülék használatáról és tudatában

vannak az esetleges veszélyeknek. A gyerekeknek tilos a készülékkel játszaniuk. A 8 évesnél fiatalabb gyerekek nem tisztíthatják és tarthatják karban a készüléket, csak ha felügyelet alatt állnak.

4. Tartsa távol a készüléket és a tápkábelt a 8 évesnél fiatalabb gyerekektől.
5. Csak a mikrohullámú sütőhöz megfelelő felszerelést használja.
6. A mikrohullámú sütőt rendszeresen kell tisztítani és az ételmaradékot el kell belőle távolítani.
7. **Olvassa el és tartsa be a "BIZTONSÁGI LÉPÉSEK A MIKROHULLÁMOK ESETLEGES KÁROS HATÁSAINAK ELKERÜLÉSÉRE".**
8. Ha műanyag vagy papír edényben melegíti fel a mikrohullámú sütőben az ételt, ügyeljen arra hogy ne keletkezessen tűz.
9. Ha füstöt észlel, kapcsolja ki vagy áramtalanítsa a készüléket, hagyja az ajtót becsukva, hogy a láng kialudjon.
10. Ne főzze túl az ételt.
11. Ne használja a mikrohullámú sütő belsejét tárolóként. Ne rakjon a készülékbe tárolási célból kenyeret, kekszetek és ehhez hasonlókat.
12. Mielőtt a mikrohullámú sütőbe tenné, távolítson el minden fém megkötő szalagot és fém fogantyút a papír vagy műanyag edényekről/zacskókról.
13. Csak olyan helyre installálja és tegye a készüléket, amely megfelel az installációs utasításban leírtaknak.
14. Tojást a héjában vagy keményre főtt tojást nem szabad a készülékben felmelegíteni, mert robbanást okozhat, még akkor ha a készülék befejezte az élelem melegítését.
15. A készülék használata javasolt a háztartásokban és a hasonló helyiségekben, mint pl.:
 - kereskedelmi központokban, irodáknál és más ehhez hasonló környezetben a személyzeti konyha;

- a szállodák, motelek és egyéb épületek helyiségeiben a vendégek használhatják;
 - kibérelhető falusi házaknál;
 - olyan helyiségekben, amelyek „alvás reggelivel” szolgáltatást kínálnak.
16. Ha a tápkábel sérült, hogy elkerülhetőek legyenek a potenciálisan veszélyes helyzetek, a tápkábelt a gyártónak, szakembernek vagy más képzett személynek kell kicserélnie.
 17. Ne tárolja vagy használja a készüléket a szabadban.
 18. Ne használja a mikrohullámú sütőt vízhez közel, nedves helyiségekben vagy medencék közelében.
 19. A készülék működésének idején az elérhető felületek hőmérséklete magas lehet. A használat során a felületek felmelegedhetnek. Tartsa a tápkábelt minél messzebb a felmelegedett felülettől és ne takarja le a házat, mert az a készülék ventilációjánál és hűtésénél fontos szerepet játszik.
 20. Ügyeljen arra, hogy a kábel ne lógjon az asztal pereméről vagy a pultról.
 21. Ha hosszabb időn keresztül nem tartja a készüléket tisztán, akkor a felület tönkremehet, amely negatív hatással lehet a készülék élettartamára és potenciálisan veszélyes helyzetekhez vezethet. Az ilyen károsodásokat nem fedi le a garancia.
 22. A cumisüvegek tartalmát és a babaételek üvegeinek a tartalmát előzőleg fel kell rázni vagy meg kell keverni, a használat előtt ellenőrizni kell a hőmérsékletét, hogy elkerülhetőek legyenek az égési sérülések és egyéb sérülések.
 23. Az italoknak a készülékben történő felmelegítése késleltetett forrást idézhet elő, ezért ügyelni kell a tálak és az edények használatakor.
 24. Ennek a készüléknek a használata nem ajánlott az olyan csökkent fizikai, érzékszervi vagy mentális képességű (beleértve a gyerekeket is), tapasztalat és tudás nélküli

- személyek, ha felügyelet alatt állnak vagy ha kaptak információt a készülék használatáról és tudatában vannak az esetleges veszélyeknek.
25. A gyerekeknek felügyelet alatt kell lenniük, hogy ne játszhassanak a készülékkel.
 26. A készülék használata során nincs előrelátva a segéd időzítő vagy a távirányítós rendszer használata.
 27. **FIGYELMEZTETÉS:**Az elérhető részek felforrósodhatnak a használat során. A 8 évesnél fiatalabb gyerekeket távol kell tartani a működésben lévő készüléktől, kivétel ez alól, ha felügyelet alatt vannak.
 28. Ne használjon gőztisztítót a készülék tisztításához.
 29. A használat során a készülék felforrósodik. Kerülni kell a sütőben a fűtőelemek megérintését.
 30. Csak azokat a hőmérséklet szondákat használja amelyek javasolva lettek (csak azokra a készülékekre vonatkozik, amelyeknél lehetőség van a hőmérsékleti szonda használatára).
 31. A készülék hátuljának a falnál kell lennie.
 32. Tilos a készülék felhelyezése vagy beépítése a konyha szekrénybe vagy annak elemeibe.
 33. A készülék az ételek és italok felmelegítésére szolgál. Étél vagy ruhanemű és melegítő párna, papucs, szivacs, nedves rongy és hasonlók szárítására nem használható, mert sérülést vagy tüzet okozhat.

**FIGYELMESEN OLVASSA EL EZT A
HASZNÁLATI UTASÍTÁST, TARTSA
BIZTONSÁGOS ÉS ISMERT HELYEN AZ
ESETLEGES KÉSŐBBI HASZNÁLAT MIATT!**

Hogyan csökkenthető a sérülésveszély

Installáció és földelés

VESZÉLY

Áramütés veszélye: A készülék bizonyos belső részeinek az érintése komoly sérülést vagy akár halált is okozhat. Ne szedje szét a készüléket.

FIGYELMEZTETÉS

Áramütés veszélye: A földelés helytelen használata áramütéshez vezethet. Addig ne kapcsolja be a készüléket amíg nincs megfelelően installálva és stabil alapra helyezve.

Ennél a készüléknél szükség van a földelésre. Rövidzárlat esetén a földelés csökkenti az áramütés veszélyét, mivel a földelés a földelésvezetőn át elvezeti az áramot.

Ennek a készüléknek a tápkábelje el van látva földelés elvezetővel és földeléses dugóval. A dugót olyan dugaszolóaljzatba szabad bekapcsolni, amely szabályosan van installálva és le van földelve. Forduljon szakképzett

elektronikushoz vagy szervízhez, ha Önnek a földeléssel kapcsolatos utasítások nem teljesen

érthető vagy ha nem biztos abban hogy a készülék jó le van-e földelve.

Ha nem megy hosszabbítókábel nélkül, akkor csak 3-ereset szabad használni.

1. A rövid tápkábel azért jó, mert csökken a kábelekben való megbotlás és a kábelek összekeveredésének az esélye.

2. Ha hosszú kábelt vagy hosszabbítókábelt használ:

1) A másik kábel vagy a hosszabbítókábelelek karakterisztikájának és adatainak meg kell egyezniük a készülék adataival.

2) A hosszabbítókábeleknek 3-eresnek és földelésesnek kell lennie.

3) A hosszú kábelt úgy kell elhelyezni, hogy ne lógjon le a polcra vagy az asztalról, így elkerülhető hogy a gyerekek rángassák a kábelt vagy véletlenül megbotoljon benne valaki.

TISZTÍTÁS

Először áramtalanítsa a készüléket.

1. Használat után nedves ruhával tisztítsa meg a mikrohullámú sütő belsejét.
2. A sütő tartozékait a megszokott módon mosószeres vízzel tudja megtisztítani.
3. Ajtókeretet, tömítéseket és a sütő egyéb részeit óvatosan tisztítsa meg nedves ruhával, szükség szerint amikor észreveszi, hogy elpiszkolódtak.
4. Ne használjon durva súrolóeszközöket vagy éles fémtárgyakat a mikrohullámú sütő megtisztításához, mert ezek maradandó károsodásokat okozhatnak az üvegen és a sütő más részein.
5. **Tanácsok:** Azoknak a falaknak, amelyek érintkeznek az étellel, a könnyebb tisztításáért: Fél citromot tegyen egy edénybe, adjon hozzá 300ml (nagy pohár) vizet és melegítse 100% mikrohullámú erővel 10 percig. Törölje ki a mikrohullámú sütőt puha, száraz ruhával.

FELSZERELÉS

VIGYÁZAT

Sérülésveszély!

Bármilyen szervízmunkát vagy javítást, amely magába foglalja a fedél eltávolítását, amely véd a mikrohullámok sugárzásától, potenciális veszélyt jelent a mikrohullámú sugárzástól. A szervízt engedje át a meghatalmazott szervíz alkalmazottjainak.

Nézze meg az utasításokat az "Anyagok, amelyeket használhat a mikrohullámú sütőben".

Vannak meghatározott nem fém felszerelések, amelyek használata nem biztonságos a mikrohullámú sütőben. Ha bizonytalan, akkor a kérdéses felszerelést tesztelheti a következő eljárással:

Felszerelés teszt je:

1. Töltsön meg egy edényt, amelynek a használata biztonságos a készülékben, egy pohár hideg vízzel (250 ml) és tegye be a mikrohullámú sütőbe azzal a készülékkel együtt amelyet tesztelni akar.
2. Kapcsolja be a sütőt a max. erőre 1 percig.
3. Óvatosan tapogassa meg a tesztelt felszerelést. Ha meleg, akkor nem alkalmas a mikrohullámú sütőben való használatra.
4. Ne lépje túl az előlátott 1 perces melegítési időt.

Mikrohullámú sütőben használható anyagok

Felszerelés	Megjegyzés
Sütőedények	Kövesse a gyártó utasításait. A sütőedény aljának 5mm-rel forgótányért fellett kell lennie. A helytelen használat a forgótányér megrepedését okozhatja.
Asztali edények	Csak azokat, amelyeknek biztonságos a használata. Kövesse a gyártó utasításait. Ne használjon repedt vagy lecsempült edényt.
Befőttesüvegek	Mindig vegye le a fedelet. Csak addig használja melegítésre, amíg a benne lévő étel fel nem melegszik. A legtöbb befőttesüveg nem ellenálló a melegítésre és elrepedhetnek.
Üvegedények	Csak melegítésnek ellenálló üvegedényeket használjon. Győződjön meg arról, hogy nincsenek fém részek rajtuk. Ne használjon elrepedt vagy lecsempült edényt
Sütőzacskók	Kövesse a gyártó utasításait. Ne zárja le a zacskókat fém zárószalaggal. Hagyja a zacskót nyitva, hogy kijöhessen belőle a gőz.
Papírtányérok és poharak	Csak rövid ideig tartó főzésre/felmelegítésre használja. A működés alatt ne hagyja felügyelet nélkül a sütőt.
Papírtörlek	Melegítésnél az étel letakarására és a zsiradék felszívására használja. Csak felügyelet mellett használja és csak rövid ideig tartó főzésre.
Pergament	Letakarásra használják, így akadályozva meg a fröcskölést vagy fedőként a gőzön történő főzés alkalmával.
Műanyag	Csak ez biztonságos a sütőben való használatra. Kövesse a gyártó utasítását. Tartalmaznia kell a "Microwave Safe" jelzést. Némely műanyag edények az étel melegítése során megpuhulhatnak. "Főzőzacskókat" és szorosan lezártműanyag zacskókat ki kell vágni vagy ki kell szűrni, a csomagoláson feltüntetett utasításoknak megfelelően.
Műanyagborító	Csak ez biztonságos a sütőben való használatra. Használja a borítót, hogy a főzés során az étel megtartsa a nedvességet. Ügyeljen arra, hogy a műanyag borító ne érjen az ételhez.
Hőmérők	Csak ezek biztonságosak a mikrohullámú sütőben való használatra (hőmérő a húshoz és a cukorhoz).
Zsírpapír	Lefedésre használják, így megakadályozzák a fröcskölést és bent tartja a nedvességet.

Anyagok, amelyeknek a használatát kerülni kell a mikrohullámú sütőkben

Felszerelés	Megjegyzés
Alumínium tálca	Szikkasztást okozhat. Tegye át az ételt olyan edénybe, amelynek használata biztonságos a sütőben.
Ételdoboz (karton) fém fogóval	Szikkasztást okozhat. Tegye át az ételt olyan edénybe, amelynek használata biztonságos a sütőben.
Fém vagy fémszerű felszerelés	A fém megvédi az ételt a mikrohullámoktól. A fém peremek szikkasztást okozhatnak.
Fém megkötőszalagok	Szikkasztást okozhatnak és tüzet okozhat a sütőben.
Papír zacskók	Tüzet okozhat a sütőben.
Műanyag hab	A műanyag hab elolvadhat és szennyezheti a folyadékot vagy az élelmiszert, amikor magas hőmérsékleti hatásoknak van kitéve.
Fa	Ha fát használunk a sütőben, ki fog száradni és így megrepedhet vagy deformálódhat.

MIKROHULLÁMÚ SÜTŐ BEÁLLÍTÁSA

A mikrohullámú sütő részeinek az elnevezése és a felszerelés

Vegye ki a mikrohullámú sütőt, a sütő belsejét és az összes hozzátartozó anyagot a csomagolásból.

A mikrohullámú sütőhöz a következőfelszerelés tartozik:

- üveg tálca x1
- forgótányér gyűrűje x1
- használati utasítás x1

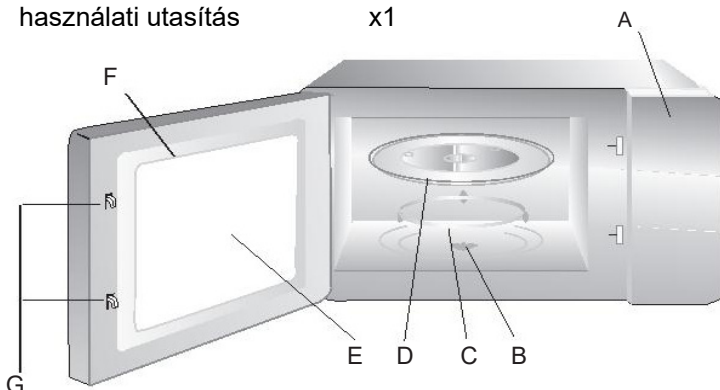

Grill pörkölőlap (helyezze az serpenyőt üveglapra)
(Nem használható mikro-
hullámú sütés közben)



A forgótányér installálása

Közepe (alulsó
oldal)

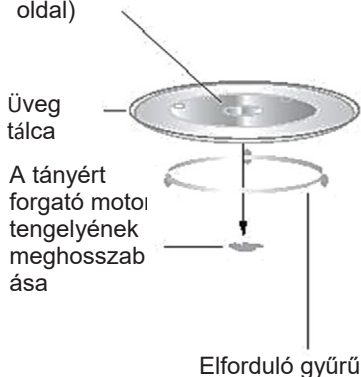

- A) Vezérlőtábla
- B) Forgótányér tengelye
- C) Forgótányér gyűrűje
- D) Üveg tálca
- E) Megfigyelő ablak
- F) Ajtó
- G) Biztonsági blokkoló rendszer

- A.** Soha ne tegye az üveg tálcát fordítva. Az üveg tálcát soha nem lehet blokkolva.
- B.** Az üveg tálcát és a forgótányér elforduló gyűrűjét amindig kell használni a készülék működésekor.
- C.** Minden ételt és edényt az üveg tálcára kell tenni.
- D.** Ha az üveg tálca vagy a forgótányér elforduló gyűrűje megreped vagy elszakad, lépjen kapcsolatba a legközelebbi meghatalmazott szervízzel.

Első használat

Az első használat előtt feltétlenül távolítsa el a készülékről és belőle az összes csomagolást és felszerelést.

Ellenőrizze le, hogy van a készülékben valamilyen sérülés, mint pl. bemélyedés vagy nem működő ajtó. Ne kezdje el a készülék használatát, ha az sérült. Lépjen kapcsolatba a meghatalmazott szervízzel vagy üzlettel, ahol a készüléket vásárolta.

Ház: Távolítsa el az összes védőfóliát és csomagolást a házról és a készülék belsejéből.

Ne vegye le a világosbarna kartont (micakarton), amely a készülék belsejében található . A mica karton karton a mikrohullámok ellen nyújt védelmet!

Installáció

1. Válassza ki a felületet, amely elegendő szabad helyet hagy a be-,menetiés/vagy kimeneti nyílásoknak.

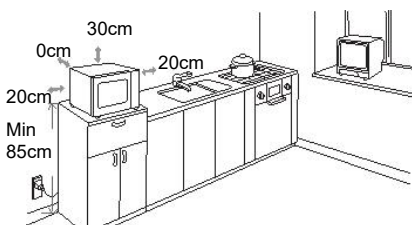

- a. Az installáció min. Magassága a padlótól 85 cm.
- b. A készülék hátulsó oldalának a falnál kell lennie. Hagyjon min. 30 cm helyet a sütő felett. Min. távolság a sütő és a többi elem között 20cm.
- c. Ne vegye le a sütő aljáról a lábakat.
- d. A bemeneti és /vagy kimeneti nyílások blokkolása a készülék meghibásodását okozhatja.
- e. A sütőt a lehető legtávolabb helyezze el a rádió és TV

készülékektől. A mikrohullámú sütő működése zavarhatja a jel vételét.

2. A sütőt standard földeléssel ellátott dugaszolóaljzatba kell bedugni. Fontos, hogy a feszültség és a frekvencia az Ön háztartásában megfeleljen a készülék címkéjén feltüntetett feszültségnek és frekvenciának.

FIGYELMEZTETÉS:

A mikrohullámú sütőt ne installálja a tűzhely vagy más hőtermelő készülék fölé. Ha ezt a hőforráshoz közeli vagy e fölé installálja, a mikrohullámú sütő meghibásodhat és ezt nem fedi le a garancia.



Az elérhető megérinhető felületek a működés alatt felforrósodhatnak.

HASZNÁLATA

Ez a mikrohullámú sütő a modern digitális ellenőrzést használja, hogy Ön a főzési paramétereket minél optimálisabban hozzá tudja igazítani a szükségleteihez.

Irányító panel és jellemzők



Mikrohullámok/Grill/
Kombináció



Súly / Kiolvadási idő



Clock (Óra)

Preset (Beállítás)



Auto Menü



Stop / Megsemmisítve



Start/+30mp / Megerősítés.

+30Sec.

AUTO MENÜ

A1	A2	A3	A4
Felmelegítés	Zöldség	Hal	Hús
A5	A6	A7	A8
Tészta	Burgonya	Pizza	Leves

1. Óra beállítása

Amikor a mikrohullámó sütő be van kapcsolva az áramba, a kijelzőn megjelenik a "0:00" jelzés, egyszer megszólal a hangjelzés.

- Nyomja meg a "**CLOCK / PRE-SET(ÓRA / BEÁLLÍTÁS)**" gombot, az óra beállítás elkezd villogni;
- Fordítsa el a "**FORDÍTSA EL A GOMBOT**" gombot a pontos idő beállításhoz (óra). "0—23" órás időtartományban lehet beállítani .
- Nyomja meg a "**CLOCK / PRE-SET(ÓRA / BEÁLLÍTÁS)**" gombot, a perc jelzés elkezd villogni.
- Fordítsa el a "**FORDÍTSA EL A GOMBOT**" gombot a pontos idő beállításához (perc). "0—59" perces időtartományba lehet beállítani.

e) Nyomja meg a "**CLOCK / PRE-SET(ÓRA / BEÁLLÍTÁS)**" gombot az óra beállításának a befejezésére. A kijelzőn a ":" jelzés elkezd villogni.

Megjegyzés: 1) Ha az óra nincs beállítva, nem lehet használni a mikrohullámú sütőt.

2) Az óra beállítása alatt, ha 1 percen belül nem választ meg egyetlen műveletet sem, a sütő automatikusan visszatér az előző működési módba.

2. Mikrohullámú főzés

- Nyomja meg a "**Mikrohullámok / Grill / Kombináció**" gombot és a "**P100**" jelzés elkezd villogni.
- Nyomja meg a "**Mikrohullámok / Grill / Kombináció**" gombot néhányszor vagy állítsa be a "**ELFORDÍTÓ GOMBBAL**" a mikrohullámok erősségét. "**P100**", "**P80**", "**P50**", "**P30**", "**P10**" fog a kijelzőn megjelenni.
- Nyomja meg a "**START/+30MP./ MEGERŐSÍTÉS**" gombot a kiválasztott opció megerősítésére.
- Fordítsa el "**ELFORDÍTÓ GOMBOT**" a főzési idő beállításához. (Az idő beállítható 0:05mp - 95:00 perc időtartományban.)
- Nyomja meg a "**START/+30MP./ MEGERŐSÍTÉS**" gombot a főzés megkezdéséhez.

Megjegyzés:

Lépések/ a főzési idő beállításához az alábbi táblázatban látható:

0---1	perc	5 mp
1---5	perc	10 mp
5---10	perc	30 mp
10---30	perc	1 perc
30---95	perc	5 perc

Mikrohullámok erősségének a táblázata

Funkció/erő	Kijelző	Alkalmazás
10% Low (Alacsony)	P10	Fagyalt kiolvasztása
30% M.Low (Közép-alacsony (kiolvasztás))	P30	Leves, vaj megpuhítása vagy kiolvasztás
50% Mid (Közép)	P50	Pörkölt, hal
80% M.High (Közép-magas)	P80	Rizs, hal, csirke, darálthús
100% High (Magas)	P100	Felmelegítés, tej, vízforrálás, zöldségfélék, italok

3. Grill sütés

- a) Nyomja meg a "**Mikrohullámok / Grill / Kombináció**" gombot és a "**P100**" jelzés elkezd villogni.
- b) Nyomja meg néhányszor a "**Mikrohullámok/ Grill / Kombináció**" gombot és állítsa be a "**ELFORDÍTÓ GOMBBAL**" a "**G**" kiválasztásával a grill funkciót.

Nyomja meg a "**START/+30MP./ MEGERŐSÍTÉS**" gombot a grill funkció megerősítésére. A kijelzőn megjelenik a "**G**".

- c) Fordítsa el a "**ELFORDÍTÓ GOMBOT**" a Grill funkció idejének a beállításához. (Az idő beállítható 0:05mp - 95:00 perc időtartományban.)
- d) Nyomja meg a "**START/+30MP./ MEGERŐSÍTÉS**" gombot a főzés megkezdéséhez.

***Megjegyzés:** Amikor a grillezési idő fele letelik, a sütő hangjelzést fog adni. A grillezés minél jobb hatásának az eléréséhez nyissa ki ekkor a sütő ajtaját, fordítsa meg az élelmet, csukja be az ajtót és ekkor nyomja meg a "**START/+30 MP/MEGERŐSÍTÉS**" gombot a folytatáshoz.*

Ha nem nyitja ki az ajtót, a grillezés folytatódik.

4. Kombinált főzés

- a) Nyomja meg a "**Mikrohullámok / Grill / Kombináció**" gombot és a "**P100**" jelzés elkezd villogni.
- b) Nyomja meg néhányszor a "**Mikrohullámok/ Grill / Kombináció**" gombot vagy állítsa be a "**ELFORDÍTÓ GOMBBAL**" állítsa a kombinált működési módot : **C-1** (55% mikrohullámok+ 45% grill) vagy **C-2** (36% mikrohullámok + 64% grill).
- c) Nyomja meg a "**START/+30MP./ MEGERŐSÍTÉS**" a kiválasztott opció megerősítésére.
- d) Fordítsa el a "**ELFORDÍTÓ GOMBOT**" a főzés idejének a beállításához. (Az idő beállítható 0:05mp - 95:00 perc időtartományban.)
- e) Nyomja meg a "**START/+30MP./ MEGERŐSÍTÉS**" gombot a főzés megkezdéséhez .

5. Gyors főzés

- a) A várakozás munkamódban nyomja meg a "**START/+30MP./MEGERŐSÍTÉS**" gombot a 30 mp alatt 100% erősséggel történő főzés kiválasztására. Minden egyes gombnyomással 30 mp-cel növeli meg a főzési időt. A beállítható max. időtartam 95 perc.
- b) A mikrohullámú Grill, kombinált vagy kiolvadási mód munkaideje alatt nyomja meg a "**START/+30MP/MEGERŐSÍTÉS**" gombot a főzési idő megnövelésére.
- c) A várakozás munkamódban fordítsa el az "**ELFORDÍTÓ GOMBOT**" gombot balra, így direkt beállíthatja a főzési időt. Az idő kiválasztása után nyomja meg a "**START/+30MP./MEGERŐSÍTÉS**" gombot a főzés megkezdésére.a mikrohullámok erőssége max.(100%).

Megjegyzés: Az auto munkamódban vagy a súly szerinti kiolvasztás módban nem lehet megnövelni az időt. a "START/+30MP/MEGERŐSÍTÉS" gomb megnyomásával.

6. Súly szerinti kiolvasztás

- a) Nyomja meg a "**SÚLY / KIOLVASZTÁSI IDŐ** " gombot, a kijelzőn megjelenik a "**DEF1**".
- b) Fordítsa el az "**ELFORDÍTÓ GOMBOT**" az élelmiszer súlyának a kiválasztására. A súly 100-2000g-s tartományban állítható be..
- c) Nyomja meg a "**START/+30MP./MEGERŐSÍTÉS**" gombot a kiolvasztás megindítására.

7. Idő szerinti kiolvasztás

- a) Nyomja meg a "**SÚLY / KIOLVASZTÁSI IDŐ** " gombot, a kijelzőn megjelenik a "**DEF2**".
- b) Fordítsa el az "**ELFORDÍTÓ GOMBOT**" a kiolvasztási idő kiválasztására. A lehető leghosszabb időtartam 95 perc lehet.
- c) Nyomja meg a "**START/+30MP./MEGERŐSÍTÉS**" gombot a kiolvasztás megindítására. A kiolvasztás erőssége P30 és nem lehet megváltoztatni.

8. Főzés fázisokban

Max. két főzési fázist lehet beállítani- Ha az egyik a kiolvasztási fázis, akkor automatikusan első fázisként lesz beállítva. Minden fázis után hangjelzés hallatszik.

Példa: Szeretné 5 perc alatt kiolvasztani az élelmiszert, majd 7 percen keresztül 80%-s mikrohullám erősséggel sütni.

Ennek a lépései:

- a) Nyomja meg 2x a "**SÚLY / KIOLVASZTÁSI IDŐ** " gombot ". A kijelzőn megjelenik a "**DEF2**".
- b) Fordítsa el az "**ELFORDÍTÓ GOMBOT**" a kiolvasztási idő kiválasztására és állítsa be 5 percre.
- c) Nyomja meg a "**Mikrohullámok / Grill/ Kombináció**" gombot és a "**P100**" jelzés elkezd villogni;
- d) Nyomja meg a "**Mikrohullámok / Grill / Kombináció**" gombot vagy fordítsa el az "**ELFORDÍTÓ GOMBOT**" hogy beállíthassa a mikrohullámok erősségét 80%-ra. A kijelzőn megjelenik a "**P80**";
- e) Nyomja meg a "**START/+30MP./MEGERŐSÍTÉS**" gombot a beállítás megerősítésére;
- f) Fordítsa el az "**ELFORDÍTÓ GOMBOT**" a főzési időnek 7 percre történő beállítására;
- g) A főzés megkezdéséhez nyomja meg a "**START/+30MP./MEGERŐSÍTÉS**" gombot.

9. Programozott főzés funkció

- a) Először állítsa be az órát (nézze meg az "Óra beállítása" fejezetben.)
- b) A Főzési program bevitel. A kétfázisban történő főzést programként előre be lehet állítani.

Példa: Szeretné beállítani a 7 percen keresztül tartó 80% -s erősséggel történő főzési programot.

- I. Nyomja meg a "**Mikrohullámok/Grill/Kombináció**" gombot és a "**P100**" jelzés elkezd villogni;
- II. Nyomja meg újra a "**Mikrohullámok/Grill/Kombináció**" gombot vagy fordítsa el az "**ELFORDÍTÓ GOMBOT**" a 80%-s erősség beállítására. A kijelzőn megjelenik a "**P80**";
- III. Nyomja meg a "**START/+30MP./MEGERŐSÍTÉS**" gombot a megerősítésre;
- IV. Fordítsa el az "**ELFORDÍTÓ GOMBOT**" a 7 perces főzési idő beállítására;

A fenti beállítások után, **ne nyomja meg a "START/+30MP./MEGERŐSÍTÉS" gombot**, hanem kövesse az alábbi lépéseket:

- c) Nyomja meg az "**ÓRA / BEÁLLÍTÁS**" gombot. A kijelzőn az óra jelzés elkezd villogni;
- d) Fordítsa el az "**ELFORDÍTÓ GOMBOT**" a pontos idő beállításához (óra). "0—23" időtartományban tudja ezt beállítani.
- e) Nyomja meg az "**CLOCK / PRE-SET(ÓRA / BEÁLLÍTÁS)**", a kijelzőn a perc jelzés elkezd villogni.
- f) Fordítsa el az "**ELFORDÍTÓ GOMBOT**" a pontos idő beállításához (perc). "0—59" időtartományban tudja ezt beállítani.
- g) Nyomja meg a "**CLOCK / PRE-SET(ÓRA / BEÁLLÍTÁS)**" a beállítás befejezésére.

Amikor elérkezik a beállított idő, kettős hangjelzés hallatszik és automatikusan elindul a főzés.

Megjegyzés: 1) Ha az idő nincs beállítva, nem lehet használni a mikrohullámú sütőt.
2) A Gyors főzés és a Kiolvasztás nem állítható be főzési programként.

10. Auto Menü

- a) A várakozási módban fordítsa el jobbra az "**ELFORDÍTÓ GOMBOT**" "**A-1**" -től "**A-8**"-ig menüből való kiválasztásra;
- b) Nyomja meg a "**START/+30MP./MEGERŐSÍTÉS**" gombot a kiválasztott menü megerősítésre;
- c) Fordítsa el az "**ELFORDÍTÓ GOMBOT**" az élelmiszer súlyának a kiválasztására;

- d) Nyomja meg a **"START/+30MP./MEGERŐSÍTÉS"** gombot a főzés elkezdésére;
- e) Miután befejeződött a főzés, 5x hallható a hangjelzés.

11. Gyerekzár funkció beállítása

Lezárás:A várakozás módban nyomja 3 mp-n keresztül a **"STOP/MEGSEMMISÍT"** gombot, hosszú **"beep"** hangjelzés hallatszik, amely azt jelzi, hogy a lezárás aktíválva van. A kijelzőn megjelenik a "[]" jelzés.

Lezárás feloldása: Lezárt állapotban nyomja 3 mp-n keresztül a **"STOP/MEGSEMMISÍT"** gombot, hosszú **"beep"** hangjelzés jelzi, hogy a lezárás feloldódott.

12. Beállítás funkciók ellenőrzése

- a) A mikrohullámokkal, grillel és kombinált főzési módokban nyomja meg a **"Mikrohullámok/Gril/IKombináció"** gombot, a kijelzőn megjelenik a főzés erőssége.
- b) A várakozási módban nyomja meg az **"ÓRA / BEÁLLÍTÁS"** gombot a beállított késleltetett főzési idő ellenőrzéséhez. A beállított idő 3 mp-ig villogni fog, majd a sütőn újra megjelenik az óra kijelzése.
- c) A sütő működése alatt nyomja meg az **"ÓRA / BEÁLLÍTÁS"** gombot a pillanatnyi idő leellenőrzéséhez. A kijelzés 3 mp-ig fog tartani..

13. Specifikáció

- a) A gomb elfordításakor vagy megnyomásakor a sütő mindig hangjelzést fog adni;
- b) Ha a sütő működésének ideje alatt kinyitotta annak az ajtaját, a főzés folytatásához feltétlenül meg kell nyomnia a **"START/+30MP./MEGERŐSÍTÉS"** gombot;
- c) A Főzési program beállításakor, ha 1 percen belül nem nyomja meg a **"START/+30MP./MEGERŐSÍTÉS"** gombot, a program törlődni fog. A kijelzőn az óra lesz kijejezve.
- d) A hangjelzés akkor hallatszik, ha a gombot helyesen nyomták meg, ha a gomb vagy a funkció nem lehetséges, akkor nem hallatszik hangjelzés.
Amikor befejeződött a főzés, akkor 5x hallatszik a hangjelzés, ezzel emlékeztetve Önt, hogy a művelet befejeződött.

Auto Menü

Menü	Súly	Kijelző	Erősség
A-1 AUTO FELMELEGÍTÉS	200g	200	100%
	400g	400	
	600g	600	
A-2 ZÖLDSÉG	200g	200	100%
	300g	300	
	400g	400	
A-3 HAL	250g	250	80%
	350g	350	
	450g	450	
A-4 HÚS	250g	250	100%
	350g	350	
	450g	450	
A-5 TÉSZTA	50g (450g hideg vízzel)	50	80%
	100g (800g hideg vízzel)	100	
A-6 BURGONYA	200g	200	100%
	400g	400	
	600g	600	
A-7 PIZZA	200g	200	100%
	400g	400	
A-8 LEVES	200ml	200	80%
	400ml	400	

Problémák elhárítása

Normális	
A mikrohullámú sütő zavarja a TV jelet	A rádiós TV vételt zavarhatja a mikrohullámú sütő működése. Ez hasonló a kis elektromos készülékek, mint pl. mixer, porszívó és elektromos ventilátor okozta zavarással. Ez normális. Tegye távolabb a sütőtől.
Elhalványuló fény a mikrohullámú sütőben	Alacsony erővel történő főzéskor, a fény elhalványulhat. Ez normális.
Gőz gyűlik össze az ajtón, forró levegő jön ki a nyílásokon.	A főzés során gőz jöhet ki az ételből. Legnagyobb része a nyílásokon távozik. De egy része raktározódik a készülék hidegebb részein, pl. az ajtónál. Ez normális.
Véletlenül be van kapcsolva a sütő, de nincs benne étel	Tilos és veszélyes elindítani a sütőt étel nélkül. Ez nagyon veszélyes. Azonnal kapcsolja ki a sütőt!

Probléma	Lehetséges ok	Megoldás
A mikrohullámú sütőt nem lehet beindítani	A tápkábel nem megfelelően van bekapcsolva	Húzza ki a dugót, majd 10 mp múlva dugja be újra a dugót a falba.
	Kiégett a biztosíték vagy „kidobta” a biztosítékot	Cserélje ki a biztosítékot vagy állítsa vissza alaphelyzetbe a kapcsolót (profí szakember által)
	Nehézségek a dugaszolóaljzattal	Tesztelje a dugaszolóaljzatot más elektromos készülékkel.
A mikrohullámú sütő nem melegít	Az ajtó nincs rendesen becsukva	Csukja be rendesen az ajtót.

Környezetbarát álláspont



Az ezzel a jellel megjelölt termékek azt jelzik, hogy a termék az elektromos és elektronikus felszerelés csoportba (EE Termékek) tartoznak és tilos őket a háztartási vagy a nagyméretű hulladékkal együtt tárolni.

A termék helyes kezelésével, gondoskodásával és újrahasznosításával megakadályozható a potenciális negatív következmények jelentkezését az emberi egészségre és a környezetre, ezek jelentkezhetnek a termékről való nem megfelelő gondoskodás hiányában vagy annak kidobásával.

További tudnivalókért ennek a terméknek az újrahasznosításáról vagy a róla való gondoskodásról, kérjük lépjen kapcsolatba az Ön helyi irodájával ahol a veszélyes hulladékokról avló gondoskodást végzik vagy az üzlettel ahol a készüléket vásárolta

EU Nyilatkozat a megfelelőségről

Ez a készülék az érvényben lévő európai normákkal összhangban lett gyártva és megfelel minden érvényben lévő Irányelvnek és Rendelkezésnek.



Az EU Megfelelőségi nyilatkozatot a következő linkről tudja letölteni:

www.msan.hr/dokumentacijaartikala



MWO-2079BG

EN

User manual

Microwave oven



WELCOME!

This device meets the highest standards, innovative technology and high comfort use.

Read these instructions carefully before using your microwave oven, and keep it carefully.

If you follow the instructions, your oven will provide you with many years of good service.

SAVE THESE INSTRUCTIONS CAREFULLY IF YOU SELL OR TRANSFER MICROWAVE OVEN TO OTHER PEOPLE, BE SURE TO INCLUDE THESE INSTRUCTIONS!

PRECAUTIONS TO AVOID POSSIBLE EXPOSURE TO EXCESSIVE MICROWAVE ENERGY

- (a) Do not attempt to operate this oven with the door open since this can result in harmful exposure to microwave energy. It is important not to break or tamper with the safety interlocks.
- (b) Do not place any object between the oven front face and the door or allow soil or cleaner residue to accumulate on sealing surfaces.
- (c) **WARNING:** If the door or door seals are damaged, the oven must not be operated until it has been repaired by a competent person.

ADDENDUM

If the apparatus is not maintained in a good state of cleanliness, its surface could be degraded and affect the lifespan of the apparatus and lead to a dangerous situation.

Please read the following safety warnings and retain for future reference. Always follow all warnings and instructions marked on the product.

Specifications:

Model:	MWO-2079BG
Rated Voltage:	230V~ 50Hz
Rated Input Power (Microwave)	1050W
Rated Output Power (Microwave)	700W
Rated Input Power (Grill)	1000W
Oven Capacity:	20 L
Turntable Diameter:	Φ255 mm
External Diameter:	439 x 356 x 258 mm
Net Weight:	Approx. 11.10 kg

IMPORTANT SAFETY INSTRUCTIONS WARNING



The flash with the symbol of arrowhead, inside an equilateral triangle alerts the user about the presence of a dangerous tension not isolated inside the product which can be sufficiently powerful to constitute a risk of electrocution.



The point of exclamation inside an equilateral triangle alerts the user about the presence of important operating instructions and maintenance in the document enclosed in the package.



CAUTION



RISK OF ELECTRIC SHOCK DO NOT OPEN

Do not open the back cover. In no case the user is allowed to operate inside the TV set. Only a qualified technician from the manufacture is entitled to operate.

To reduce the risk of fire, electric shock, injury to persons or exposure to excessive microwave oven energy when using your appliance, follow basic precautions, including the following:

1. **Warning:** Liquids and other foods must not be heated in sealed containers since they are liable to explode.
2. **Warning:** It is hazardous for anyone other than a competent person to carry out any service or repair operation that involves the removal of a cover which gives protection against exposure to microwave energy.
3. This appliance can be used by children aged from 8 years and above and persons with reduced physical, sensory or mental capabilities or lack of experience and knowledge if they have been given supervision or instruction concerning use of the appliance in a safe way and understand the hazards involved. Children shall not play with the appliance. Cleaning and user maintenance

- shall not be made by children unless they are older than 8 and supervised.
4. Keep the appliance and its cord out of reach of children less than 8 years.
 5. Only use utensils that are suitable for use in microwave
 6. The oven should be cleaned regularly and any food deposits should be removed.
 7. **Read and follow the specific:"PRECAUTIONS TO AVOID POSSIBLE EXPOSURE TO EXCESSIVE MICROWAVE ENERGY".**
 8. When heating food in plastic or paper containers keep an eye on the oven due to the possibility of ignition.
 9. If smoke is emitted, switch off or unplug the appliance and keep the door closed in order to stifle any flames.
 10. Do not overcook food.
 11. Do not use the oven cavity for storage purposes. Do not store items, such as bread, cookies, etc. inside the oven.
 12. Remove wire twist-ties and metal handles from paper or plastic containers/bags before placing them in the oven.
 13. Install or locate this oven only in accordance with the installation instructions provided.
 14. Eggs in the shell and whole hard-boiled eggs should not be heated in microwave ovens since they may explode, even after microwave heating has ended.
 15. This appliance is intended to be used in household and similar applications such as:
 - staff kitchen areas in shops, offices and other working environments;
 - by clients in hotels, motels and other residential type environments;
 - farm houses;
 - bed and breakfast type environments.
 16. If the supply cord is damaged, it must be replaced by the manufacturer, its service agent or similarly qualified persons in order to avoid a hazard.
 17. Do not store or use this appliance outdoors.

18. Do not use this oven near water, in a wet basement or near a swimming pool.
19. The temperature of accessible surfaces may be high when the appliance is operating. The surfaces are liable to get hot during use. Keep cord away from heated surface, and do not cover any vents on the oven.
20. Do not let cord hang over edge of table or counter.
21. Failure to maintain the oven in a clean condition could lead to deterioration of the surface that could adversely affect the life of the appliance and possibly result in a hazardous situation. Such damages are not included in the warranty.
22. The contents of feeding bottles and baby food jars shall be stirred or shaken and the temperature checked before consumption, in order to avoid burns.
23. Microwave heating of beverages can result in delayed eruptive boiling, therefore care must be taken when handling the container.
24. The appliance is not intended for use by persons (including children) with reduced physical, sensory or mental capabilities, or lack of experience and knowledge, unless they have been given supervision or instruction concerning use of the appliance by a person responsible for their safety.
25. Children should be supervised to ensure that they do not play with the appliance.
26. The appliances are not intended to be operated by means of an external timer or separate remote-control system.
27. **WARNING:** The appliance and its accessible parts become hot during use. Care should be taken to avoid touching heating elements. Children less than 8 years of age shall be kept away unless continuously supervised.
28. Steam cleaner is not to be used.
29. During use the appliance becomes hot. Care should be taken to avoid touching heating elements inside the oven.

30. Only use the temperature probe recommended for this oven (for ovens provided with a facility to use a temperature-sensing probe.).
31. The rear surface of appliance shall be placed against a wall.
32. The microwave oven must not be placed in a cabinet.
33. The microwave oven is intended for heating food and beverages. Drying of food or clothing and heating of warming pads, slippers, sponges, damp cloth and similar may lead to risk of injury, ignition or fire.

**READ CAREFULLY THIS MANUAL AND KEEP
THEM FOR FUTURE REFERENCE!**

To Reduce the Risk of Injury to Persons

Grounding Installation

DANGER

Electric Shock Hazard
Touching some of the internal components can cause serious personal injury or death. Do not disassemble this appliance.

WARNING

Electric Shock Hazard
Improper use of the grounding can result in electric shock.

Do not plug into an outlet until appliance is properly installed and grounded.

This appliance must be grounded. In the event of an electrical short circuit, grounding reduces the risk of electric shock by providing an escape wire for the electric current.

This appliance is equipped with a cord having a grounding wire with a grounding plug. The plug must be plugged into an outlet that is properly installed and grounded. Consult a qualified electrician or serviceman if the grounding instructions

are not completely understood or if doubt exists as to whether the appliance is properly grounded.

If it is necessary to use an extension cord, use only a 3-wire cord.

1. A short power-supply cord is provided to reduce the risks resulting from becoming entangled in or tripping over a longer cord.
2. If a long cord set or extension cord is used:
 - 1) The marked electrical rating of the cord set or extension cord should be at least as great as the electrical rating of the appliance.
 - 2) The extension cord must be a grounding-type 3-wire cord.
 - 3) The long cord should be arranged so that it will not drape over the counter top or tabletop where it can be pulled on by children or tripped over unintentionally.

CLEANING

Be sure to unplug the appliance from the power supply.

1. Clean the cavity of the oven after using with a slightly damp cloth.
2. Clean the accessories in the usual way in soapy water.
3. The door frame and seal and neighbouring parts must be cleaned carefully with a damp cloth when they are dirty.
4. Do not use harsh abrasive cleaners or sharp metal scrapers to clean the oven door glass since they can scratch the surface, which may result in shattering of the glass.
5. **Cleaning Tip:** For easier cleaning of the cavity walls that the food cooked can touch: Place half a lemon in a bowl, add 300ml (1/2 pint) water and heat on 100% microwave power for 10 minutes. Wipe the oven clean using a soft, dry cloth.

UTENSILS

CAUTION

Personal Injury Hazard

It is hazardous for anyone other than a competent person to carry out any service or repair operation that involves the removal of a cover which gives protection against exposure to microwave energy.

See the instructions on "Materials you can use in microwave oven or to be avoided in microwave oven."

There may be certain non-metallic utensils that are not safe to use for microwaving. If in doubt, you can test the utensil in question following the procedure below.

Utensil Test:

1. Fill a microwave-safe container with 1 cup of cold water (250ml) along with the utensil in question.
2. Cook on maximum power for 1 minute.
3. Carefully feel the utensil. If the empty utensil is warm, do not use it for microwave cooking.
4. Do not exceed 1 minute cooking time.

Materials you can use in microwave oven

Utensils	Remarks
Browning dish	Follow manufacturer's instructions. The bottom of browning dish must be at least 3/16 inch (5mm) above the turntable. Incorrect usage may cause the turntable to break.
Dinnerware	Microwave-safe only. Follow manufacturer's instructions. Do not use cracked or chipped dishes.
Glass jars	Always remove lid. Use only to heat food until just warm. Most glass jars are not heat resistant and may break.
Glassware	Heat-resistant oven glassware only. Make sure there is no metallic trim. Do not use cracked or chipped dishes
Oven cooking bags	Follow manufacturer's instructions. Do not close with metal tie. Make slits to allow steam to escape
Paper plates and cups	Use for short-term cooking/warming only. Do not leave oven unattended while cooking
Paper towels	Use to cover food for reheating and absorbing fat. Use with supervision for a short-term cooking only
Parchment paper	Use as a cover to prevent splattering or a wrap for steaming.
Plastic	Microwave-safe only. Follow the manufacturer's instructions. Should be labeled "Microwave Safe". Some plastic containers soften, as the food inside gets hot. "Boiling bags" and tightly closed plastic bags should be slit, pierced or vented as directed by package
Plastic wrap	Microwave-safe only. Use to cover food during cooking to retain moisture. Do not allow plastic wrap to touch food
Thermometers	Microwave-safe only (meat and candy thermometers).
Wax paper	Use as a cover to prevent splattering and retain moisture

Materials to be avoided in microwave oven

Utensils	Remarks
Aluminum tray	May cause arcing. Transfer food into microwave-safe dish.
Food carton with metal handle	May cause arcing. Transfer food into microwave-safe dish.
Metal or metaltrimmed utensils	Metal shields the food from microwave energy. Metal trim may cause arcing.
Metal twist ties	May cause arcing and could cause a fire in the oven.
Paper bags	May cause a fire in the oven.
Plastic foam	Plastic foam may melt or contaminate the liquid inside when exposed to high temperature
Wood	Wood will dry out when used in the microwave oven and may split or crack.

SETTING UP YOUR OVEN

Names of Oven Parts and Accessories

Remove the oven and all materials from the carton and oven cavity. Your oven comes with the following accessories:

- Glass tray x1
- Turntable ring assembly x1
- Instruction Manual x1

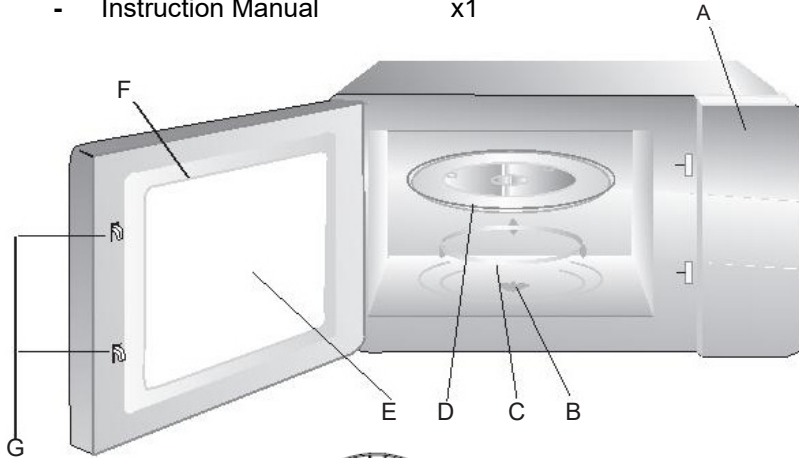

Grill Rack (Put on Glass tray)
(Do not use in Microwave function.)



- A) Control panel
- B) Turntable shaft
- C) Turntable ring assembly
- D) Glass tray
- E) Observation window
- F) Door assembly
- G) Safety interlock system

Turntable Installation

Hub (underside)



- a. Never place the glass tray upside down. The glass tray should never be restricted.
- b. Both glass tray and turntable ring assembly must always be used during cooking.
- c. All food and containers of food are always placed on the glass tray for cooking.
- d. If glass tray or turntable ring assembly cracks or breaks, contact your nearest authorized service center.

Countertop Installation

Remove all packing material and accessories.

Examine the oven for any damage such as dents or broken door. Do not install if oven is damaged.

Cabinet: Remove any protective film found on the microwave oven cabinet surface.

Do not remove the light brown Mica cover that is attached to the oven cavity to protect the magnetron

Installation

1. Select a level surface that provide enough open space for the intake and/or outlet vents.

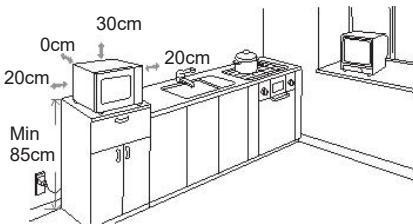

possible. Operation of microwave oven may cause interference to your radio or TV reception.

2. Plug your oven into a standard household outlet. Be sure the voltage and the frequency is the same as the voltage and the frequency on the rating label.

- a. The minimum installation height is 85cm.
- b. The rear surface of appliance shall be placed against a wall. Leave a minimum clearance of 30cm above the oven, a minimum clearance of 20cm is required between the oven and any adjacent walls.
- c. Do not remove the legs from the bottom of the oven.
- d. Blocking the intake and/or outlet openings can damage the oven.
- e. Place the oven as far away from radios and TV as

WARNING:

Do not install oven over a range cooktop or other heat-producing appliance.



If installed near or over a heat source, the oven could be damaged and the warranty would be void.

The accessible surface may be hot during operation

OPERATION

This microwave oven uses modern electronic control to adjust cooking parameters to meet your needs better for cooking.

Control Panel and Features



Micro./Grill/Combi.



Weight / Time Defrost



Clock
Pre-set



Auto Menu



Stop/Clear



Start/+30Sec/Confirm.
+30Sec.

AUTO MENU

A1	A2	A3	A4
Reheat	Vegetable	Fish	Meat
A5	A6	A7	A8
Pasta	Potato	Pizza	Soup

1. Clock Setting

When the microwave oven is electrified, the oven will display "0:00", buzzer will ring once.

- a) Press "**CLOCK/PRE-SET**", the hour figure flash;
- b) Turn "**ROTTARY KNOB**" to adjust the hour figures, the input time should be within 0--23.
- c) Press "**CLOCK/PRE-SET**", the minute figures will flash.
- d) Turn "**ROTTARY KNOB**" to adjust the minute figures, the input time should be within 0--59.
- e) Press "**CLOCK/PRE-SET**" to finish clock setting. ":" will flash.

- Note:**
- 1) If the clock is not set, it would not function when powered.
 - 2) During the process of clock setting, if no operation in 1 minute, the oven will go back to the previous status automatically.

2. Microwave Cooking

- a) Press the "**Micro./Grill/Combi.**" key once, and "P100" will flash.
- b) Press "**Micro./Grill/Combi.**" repeatedly or turn "**ROTTARY KNOB**" to select the microwave power, "**P100**", "**P80**", "**P50**", "**P30**", "**P10**" will display in order.
- c) Press "**START/+30SEC./CONFIRM**" to confirm.
- d) Turn "**ROTTARY KNOB**" to adjust the cooking time. (The time setting should be 0:05- 95:00.)
- e) Press "**START/+30SEC./CONFIRM**" to start cooking.

NOTE: The step quantities for the adjustment time of the coding switch are as follow:

0---1	min	:	5 seconds
1---5	min	:	10 seconds
5---10	min	:	30 seconds
10---30	min	:	1 minute
30---95	min	:	5 minutes

Microwave Power Chart:

Function/Power	Display.	Application
10% Low	P10	Soften ice cream
30% Med Low (Defrost)	P30	Soup stew, soften butter or defrost
50% Med.	P50	Stew, fish
80% Med High	P80	Rice, fish, chicken, ground meat
100% High	P100	Reheat, milk, boil water, vegetables, beverage

3. Grill Cooking

- a) Press the "**Micro./Grill/Combi.**" key once, and "P100" will flash.
- b) Press "**Micro./Grill/Combi.**" repeatedly or turn "**ROTTARY KNOB**" to select the grill cooking function .
Press "**START/+30SEC./CONFIRM**" to confirm when the screen display "**G**"
- c) Turn "**ROTTARY KNOB**" to adjust the grill time. (The time setting should be 0:05- 95:00.)
- d) Press "**START/+30SEC./CONFIRM**" to start cooking.

Note: If half the grill time passes, the oven sounds twice, and this is normal. In order to have a better effect of grilling food, you should turn the food over, close the door, and then press "**START/+30 SEC./CONFIRM**" to continue cooking. If no operation, it will continue working.

4. Combination Cooking

- a) Press the "**Micro./Grill/Combi.**" key once, and "P100" will flash.
- b) Press "**Micro./Grill/Combi.**" repeatedly or turn "**ROTTARY KNOB**" to select the combination power "C-1(55%microwave+45%grill)" and "C-2(36%microwave+64%grill)" will display in order
- c) Press "**START/+30SEC./CONFIRM**" to confirm.
- d) Turn "**ROTTARY KNOB**" to adjust the cooking time. (The time setting should be 0:05- 95:00.)
- e) Press "**START/+30SEC./CONFIRM**" to start cooking.

5. Speedy Cooking

- a) In waiting state, press "**START/+30SEC./CONFIRM**" key to cook with 100% power level for 30 seconds. Each press on the same key can increase 30 seconds. The maximum cooking time is 95 minutes.
- b) During the microwave, grill and combination cooking and time defrost process, press "**START/+30SEC./CONFIRM**" to increase the cooking time.
- c) In waiting states, turn "**ROTTARY KNOB**" left to choose the cooking time directly. After choosing the time, press "**START/+30SEC./CONFIRM**" to start cooking. The microwave power is 100%.

Note: Under the states of auto menu or weight defrost, cooking time cannot be increased by pressing "**START/+30SEC./CONFIRM**".

6. Defrost By Weight

- a) Press "**WEIGHT/TIME DEFROST**" once, the screen will display "**dEF1**".
- b) Turn "**ROTTARY KNOB**" to select the food weight. The range of weight is 100-2000g.
- c) Press "**START/+30SEC./CONFIRM**" key to start defrosting.

7. Defrost By Time

- a) Press "**WEIGHT/TIME DEFROST**" twice, the screen will display "**dEF2**".
- b) Turn "**ROTTARY KNOB**" to select the cooking time. The MAX.time is 95 minutes.
- c) Press "**START/+30SEC./CONFIRM**" key to start defrosting. The power is P30 and it cannot be changed.

8. Multi-Stage Cooking

Two stages can be maximumly set. If one stages is defrosting, it should be put in the first stage automatically. The buzzer will ring once after each stage and the next stage will begin.

Example: If you want to defrost the food for 5 minutes, then to cook with 80% microwave power for 7 minutes. The steps are as following:

- a) Press "**WEIGHT/TIME DEFROST**" twice, the screen will display "dEF2";
- b) Turn "**ROTTARY KNOB**" to adjust the defrost time of 5 minutes;
- c) Press "**Micro./Grill/Combi.**" once, "P100" will flash;
- d) Press "**Micro./Grill/Combi.**" again or turn "**ROTTARY KNOB**" to choose 80% microwave power till "P80" display;
- e) Press "**START/+30SEC./CONFIRM**" to confirm;
- f) Turn "**ROTTARY KNOB**" to adjust the cooking time of 7 minutes;
- g) Press "**START/+30SEC./CONFIRM**" to start cooking.

9. Pre-set Function

- a) Set the clock first. (Consult the instruction of clock setting.)
- b) Input the cooking program. Two stages can be set at most. Defrosting should not be set in preset function.

Example: If you want to cook with 80% microwave power for 7 minutes.

- I. Press "**Micro./Grill/Combi.**" once, "P100" will flash;
- II. Press "**Micro./Grill/Combi.**" again or turn "**ROTTARY KNOB**" to choose 80% microwave power till "**P80**" display;
- III. Press "**START/+30SEC./CONFIRM**" to confirm;
- IV. Turn "**ROTTARY KNOB**" to adjust the cooking time of 7 minutes;

After the above steps, please **do not press** "**START/+30SEC./CONFIRM**". Then do as following:

- c. Press "**CLOCK/PRE-SET**". The hour figures flash;

- d. Turn "**ROTTARY KNOB**" to adjust the hour figures, the input time should be within **0--23**.
- e. Press "**CLOCK/PRE-SET**", the minute figures will flash.
- f. Turn "**ROTTARY KNOB**" to adjust the minute figures, the input time should be within **0--59**.
- g. Press "**START/+30SEC./CONFIRM**" to finish setting.
Buzzer will ring twice when the time arrives, then cooking will start automatically.

Note: 1) Clock must be set first. Otherwise, pre-set function will not work.
2) Speedy microwave cooking or defrost cannot be set as pre-set function.

10. Auto Menu

- a) In waiting states, turn "**ROTTARY KNOB**" right to choose the menu from "**A-1**" to "**A-8**";
- b) Press "**START/+30SEC./CONFIRM**" to confirm the menu you choose;
- c) Turn "**ROTTARY KNOB**" to choose the food weight;
- d) Press "**START/+30SEC./CONFIRM**" to start cooking;
- e) After cooking finish, the buzzer sounds five times

11. Lock-out Function for Children

Lock: In waiting state, press "**STOP/CLEAR**" for 3 seconds, there will be a long "**beep**" denoting entering the children-lock state and screen will display "**LOCK**".

Lock quitting: In locked state, press "**STOP/CLEAR**" for 3 seconds, there will be a long "**beep**" denoting that the lock is released.

12. Inquiring Function

- a) In cooking states of microwave, grill and combination, press "**Micro./Grill/Combi.**", the corresponding power will be displayed for 3 seconds.
- b) In pre-set state, press "**CLOCK/PRE-SET**" to inquire the time for delay start cooking. The pre-set time will flash for 3 seconds, then the oven will turn back to the clock display.
- c) During cooking state, press "**CLOCK/PRE-SET**" to check the current time. It will be displayed for 3 seconds.

13. Specification

- a) The buzzer will sound once when turning the knob at the beginning;
- b) **"START/+30SEC./CONFIRM"** must be pressed to continue cooking if the door is opened during cooking;
- c) Once the cooking programme has been set , **"START/+30SEC./CONFIRM"** is not pressed in 1 minute. The current time will be displayed. The setting will be cancelled.
- d) The buzzer sounds once by efficient press, inefficient press will be no response.

The buzzer will sound five times to remind you when cooking is finished

Auto Menu

Menu	Weight	Display	Power
A-1 AUTO REHEAT	200g	200	100%
	400g	400	
	600g	600	
A-2 VEGETABLE	200g	200	100%
	300g	300	
	400g	400	
A-3 FISH	250g	250	80%
	350g	350	
	450g	450	
A-4 MEAT	250g	250	100%
	350g	350	
	450g	450	
A-5 PASTA	50g(with cold water 450 g)	50	80%
	100g(with cold water 800 g)	100	

A-6 POTATO	200g	200	100%
	400g	400	
	600g	600	
A-7 PIZZA	200g	200	100%
	400g	400	
A-8 SOUP	200ml	200	80%
	400ml	400	

Trouble shooting

Normal	
Microwave oven interfering TV reception	Radio and TV reception may be interfered when microwave ovenoperating. It is similar to the interference of small electrical appliances, like mixer, vacuum cleaner and electric fan. It is normal.
Dim oven light	In low power microwave cooking, oven light may become dim. It is normal.
Steam accumulating on door, hot air out of vents	In cooking, steam may come out of food. Most will getout from vents. But some may accumulate on cool place like oven door. It is normal.
Oven started accidentally with no food in.	It is forbidden to run the unit without any food inside. It is very dangerous.

Trouble	Possible Cause	Solution
Oven can not be started	Power cord inot plugged in tightly	Unplug. Than plug again after 10 sec.
	Fuse blowing or circuit braker works	Replace fuse or reset circuit braker (repaired by professional serviceman)
	Trouble with outlet	Test outlet with other electrical appliances.
Oven does not heat	Dor not closed well	Close door well

Disposal of electrical and electronic equipment



To protect our environment and to recycle the raw materials used as completely as possible, the consumer is asked to return unserviceable equipment to the public collection system for electrical and electronic.

The symbol of the crossed indicates that this product must be returned to the collection point for electronic waste to feed it by recycling the best possible raw material recycling.

By ensuring this product you will prevent possible negative effects on the environment and human health, which could otherwise be caused due to improper disposal of that product. The recycling of materials from this product, you will help to preserve a healthy environment and natural resources.

For detailed information about the collection of EE products contact the dealer where you purchased the product.

EU Declaraton of Conformity

This device is manufactured in accordance with the applicable European standards and in accordance with all applicable Directives and Regulations.



EU declaration of conformity can be downloaded from the following link:
www.msan.hr/dokumentacijaartikala

POŠTOVANI!

Zahvaljujemo na kupnji Vivax uređaja i nadamo se da ćete biti zadovoljni odabirom. Ako u jamstvenom roku bude potreban popravak proizvoda, molimo savjetujte se sa ovlaštenim prodavačem koji Vam je proizvod prodao ili nas kontaktirajte na dolje navedene brojeve i adrese. MOLIMO VAS DA PRIJE UPORABE PROIZVODA PAŽLJIVO PROČITATE UPUTE PRILOŽENE UZ PROIZVOD!

JAMSTVENI LIST**VIVAX****HR****MODEL UREĐAJA****SERIJSKI BROJ****DATUM PRODAJE****BROJ RAČUNA PRODAVATELJA****POTPIS I PEČAT PRODAVATELJA**

- Ovim jamstvom M SAN Grupa kao davatelj jamstva u Republici Hrvatskoj jamči besplatan popravak istog u skladu s važećim propisima i u skladu s uvjetima opisanim u ovom jamstvenom listu. Ovim jamstvom jamčimo da će predmet ovog jamstva raditi bez pogreške uzrokovane eventualnom lošom izradom ili lošim materijalom izrade. Svi, eventualno nastali, kvarovi biti će besplatno otklonjeni u ovlaštenom servisu u jamstvenom roku.
- UVJETI JAMSTVA** Jamstveni rok počinje od dana kupnje proizvoda i traje 12 mjeseci, osim za Vivax Imago televizore za koje jamstvo traje 24 mjeseca.
- U slučaju kvara na proizvodu koji je predmet ovog jamstva, obvezujemo se da ćemo isti popraviti u najkraćem mogućem roku, a najkasnije u roku od 45 dana. Ako se proizvod ne može popraviti ili se ne popravi u roku od 45 dana, biti će zamijenjen novim. Jamstvo će biti produženo za vrijeme trajanja popravka.
- Jamstvo se priznaje samo uz račun o kupnji, te uz ovaj jamstveni list koji mora biti ispravno popunjen odnosno mora sadržavati datum prodaje, pečat i potpis prodavatelja.
- JAMSTVO NE OBUHVAĆA**
- Redovnu provjeru, održavanje uz zamjenu dijelova koji se troše normalnom upotrebom, prilagodavanje ili promjene za poboljšanje proizvoda za primjenu koji nisu opisane u tehničkim uputama za korištenje, osim ako je za te preinake predložena suglasnost M SAN GRUPA d.d.
- Jamstvo se ne priznaje u sljedećim slučajevima:**
Ako kupac ne predoči ispravan jamstveni list i račun o kupnji.
Ako se kupac nije pridržavao uputa o korištenju proizvoda.
Ako su kvarovi na proizvodu nastali djelovanjem više sile kao što su: udar groma, strujni udari u električnoj mreži elementarne nepogode i slično. Ako su kvarovi nastali oštećivanjem zbog nepropisane upotrebe ili nepravilnim transportiranjem. Ako je kvar nastao pogreškom u sustavu na koji je proizvod priključen.
Ovo jamstvo vrijedi samo za robu kupljenu u Republici Hrvatskoj i na teritoriji Rep. Hrvatske i ne mijenja zakonska potrošačka prava važeća u Republici Hrvatskoj u odnosu na ona koja propisuje proizvođač.
- Izjavu o sukladnosti i presliku izvorne izjave sukladnosti (EU Declaration of Conformity) možete jednostavno preuzeti na našoj internetskoj stranici www.msan.hr/dokumentacija/artikala

Naziv tvrtke davatelja jamstva: **M SAN GRUPA d.d., Buzinski prilaz 10,10010 Zagreb-Buzin, tel: 01/3654-961**
CENTRALNI SERVIS: MR servis d.o.o, Dugoselska cesta 5,10370 Rugvlca
Tel: +385 1 640 1111 Fax: +385 1 365 4982 E-mail za opće upite: info@mrservis.hr,
E-mail za prodajne upite: prodaja@mrservis.hr, Web: www.mrservis.hr

DATUM PRIMITKA UREĐAJA NA SERVIS**DATUM POPRAVKA****DATUM PRIMITKA UREĐAJA NA SERVIS****DATUM POPRAVKA****DATUM PRIMITKA UREĐAJA NA SERVIS****DATUM POPRAVKA**

Grad	Servis	Adresa	Telefon
Bjelovar	ŠARIĆ, obrt za popravak	Matice hrvatske 14d	091 572 2441
Buje-Oprtalj	Elektro servis Šorgo	Šorgi 6	091 424 2958
Čazma	Vreš servis	Franje Vidović 35	043 771 924
Đakovo	Kvaldo	Biskupa Ant. Mandića 29	031 812 455
Daruvar	Tehnoservis Družin	Gundulićeva 11	043 331 003
Dubrovnik	Radan Elektronik centar	Obala Pape Iv. Pavla II 17	020 321 500
Dugo Selo	MR servis d.o.o.	Dugoselska cesta 5	01 6401 111
Karlovac	Servis kućanskih aparata	Šulekova 12	047 413 399
Knin	Elektro servis Vujević	Tvrtkova 1	098 818 991
Koprivnica	Kuhar	Ludbreški odvojak 14	048 644 818
Korčula	SAT electronic	Korčulanskih domob. 12	098 243 295
Krapina	Zvonček	Gajeva 28	049 370 990
Križevci	Elektro Babić	Zagorska 86	048 714 219
Kutina	SF Electro	Antuna Mihanovića 25	098 301 801
Lipik	Zandona servis	Tabor 53	098 953 48 71
Makarska	Borić	Ante Starčevića bb	021 611086
Našice	Elkon	Trg Izidora Kršnjavoga 1	031 615 090
Nova Gradiška	Frigo	Josipa J. Strossmayera 18	035 362 299
Novska	Senior i Junior	Ivana Meštrovića 11	044 601 601
Ogulin	Electrico	Podvrh III 10	047 525 777
Pleternica	Elektroservis Čirko	Mile Budaka 38	034 251 666
Požega	Servis Funduk	Osiječka 37	098 256 590
Rijeka	Biomatic	Pehlin 66	051 269 898
Rijeka	E.E.K.A servis	Baštijanova 36	051 228 401
Samobor	Servis HUSTA	Voćarska 2	095 906 0012
Šibenik	Tehno Jelčić d.o.o.	8 Udarne brigade 71	022 217 264
Sisak	ETC servis	22 lipnja 4	044 549 500
Sisak	Servis Kramarić	Ante Starčevića 27	044 549 119
Slavonski Brod	BKS d.o.o.	Josipa J. Strossmayera 29	035 203 101
Split	Andabaka d.o.o.	Gundulićeva 10	021 481 403
Trilj	Pešo d.o.o.	Dubrovačka 1	021 660 162
Trogir	ELGO d.o.o.	Pantan 1	021 881 280
Varaždin	MARKOVIĆ obrt za elektromehaničarske usluge	Krešimira Filića 9	042 210 588
Varaždin	Bi-el	Primorska 20	042 350 765
Vela Luka	Obrt Bage	Obala 3	020 813 564
Velika Gorica	Meštrović	Slavka Kolara 10	01 6226 706
Virovitica	FRUK d.o.o.	Dravska 20	033 553 068
Vukovar	Obrt JAGO	Radnička 63	091 560 0474
Zagreb	Pušić d.o.o.	Vodnjanska 26	01 3028 226
Zagreb-Rugvica	MR Servis d.o.o.	Dugoselska cesta 5	01 640 1111

POŠTOVANI!

Zahvaljujemo Vam na kupovini Vivax proizvoda i nadamo se da ćete biti zadovoljni izborom.

MOLIMO VAS DA PRE UPOTREBE PROIZVODA PAŽLIVO PROČITATE TEHNIČKU DOKUMENTACIJU I DA SE PRILIKOM UPOTREBE PRIDRŽAVATE PRILOŽENIH UPUTSTAVA

IZJAVA O SAOBRAZNOSTI

VIVAX

SR

OSNOVNI PODACI O PROIZVODU (Popunjava trgovac)

MODEL UREĐAJA	
SERIJSKI BROJ	
DATUM PRODAJE	
BROJ RAČUNA / FISKALNOG ISEČKA	
POTPIS I PEČAT TRGOVCA	

PRAVA POTROŠAČA NA OSNOVU ZAKONA O ZAŠTITI POTROŠAČA I NESAOBRAZNOSTI PROIZVODA

U skladu sa članom 50 Zakona o zaštiti potrošača (Sl.glasnik 62/2014 I 6/2016) roba je saobrazna ako:

- odgovara opisu koji je dao prodavac i ako ima svojstva robe koju je prodavac pokazao potrošaču kao uzorak ili model,
- ima svojstva potrebna za naročitu upotrebu za koju je potrošač nabavlja, a koja je bila poznata prodavcu ili mu je morala biti poznata u vreme zaključenja ugovora,
- ako ima svojstva potrebna za redovnu upotrebu robe iste vrste,
- po kvalitetu i funkcionisanju odgovara onome što je uobičajeno kod robe iste vrste i što potrošač može osnovano da očekuje s obzirom na prirodu robe i javna obećanja o posebnim svojstvima robe data od strane prodavca, proizvođača ili njihovim predstavnik, naročito ako je obećanje učinjeno putem oglasa ili na ambalaži robe.

Ako isporučena roba nije saobrazna ugovoru (član 52 Zakona o zaštiti potrošača), potrošač ima pravo da zahteva od prodavca da otkloni nesaobraznost, bez naknade, opravkom ili zamenom, odnosno da zahteva odgovarajuće umanjenje cene ili da raskine ugovor u pogledu te robe.

Potrošač, na prvom mestu, može da bira između zahteva da se nesaobraznost otkloni opravkom ili zamenom.

Ako otklanjanje nesaobraznosti u skladu sa stavom 2. ovog člana, nije moguće ili ako predstavlja nesrazmerno opterećenje za trgovca, potrošač može da zahteva umanjenje cene ili da izjavi da raskida ugovor.

Ne srazmerno opterećenje za trgovca u smislustava 3. ovog člana, javlja se ako u poređenju sa umanjenjem cene i raskidom ugovora, stvara preterane troškove, uzimajući u obzir:

- 1) Vrednost robe koju bi imala da je saobrazna ugovoru;
- 2) Značaj saobraznosti u konkretnom slučaju;
- 3) Da li se saobraznost može otkloniti bez značajnijih neugodnosti za potrošača.

Potrošač ima pravo da zahteva zamenu, odgovarajuće umanjenje cene ili da raskine ugovor zbog istog ili drugog nedostatka saobraznosti koji se posle prve opravke pojavi, a ponavna opravka je moguća samo uz izričitu suglasnost potrošača.

Svaka opravka ili zamena se mora izvršiti u primerenom roku i bez značajnijih neugodnosti za potrošača, uzimajući u obzir prirodu robe i svrhu zbog koje ju je potrošač nabavio.

Sve troškove koji su neophodni da bi se roba saobrazilu ugovoru, a naročito troškovi rada, materijala, preuzimanja i isporuke, snosi trgovac.

Potrošač ima pravo da raskine ugovor, ako ne može da ostvari pravo na opravku ili zamenu, odnosno ako trgovac nije izvršio opravku ili zamenu u primerenom roku ili ako trgovac nije izvršio opravku ili zamenu bez značajnijih nepogodnosti za potrošača.

Potrošač ne može da raskine ugovor ako je nesaobraznost robe neznatna. Prava navedena u stavu 1. ovog člana, ne utiču na pravo potrošača da zahteva od trgovca naknadu štete koja potiče od nesaobraznosti, u skladu sa opštim pravilima o odgovornosti za štetu.

Prodavac je odgovoran za nesaobraznost robe ugovoru koja se pojavi u roku od dve godine od dana prelaska rizika na potrošača.

Ako nesaobraznost nastane u roku od šest meseci od dana prelaska rizika na potrošača, pretpostavlja se da je nesaobraznost postojala u trenutku prelaska rizika, osim ako je to u suprotnosti sa prirodom robe i prirodom određene nesaobraznosti.

Potrošač može da izjavi reklamaciju usmeno na prodajnom mestu gdje je roba kupljena, odnosno drugom mestu koje je određeno za prijem reklamacija, telefonom, pisanim putem, elektronskim putem, odnosno na trajnom nosaču zapisa, uz dostavu računa na uvid ili drugog dokaza o kupovini (kopija računa, slip isl.)

Prodavac je dužan da potrošaču izda pisanu potvrdu ili elektronskim putem potvrdi prijem reklamacije, odnosno saopšti broj pod koim je zavedena njegova reklamacija u evidenciji primljenih reklamacija.

Prodavac je dužan da bez odlaganja, a najkasnije u roku od osam dana od dana prijema reklamacije, pisanim ili elektronskim putem odgovori potrošaču na izjavljenu reklamaciju. Odgovor prodavca na reklamaciju potrošača mora da

sadrži odluku da li prihvata reklamaciju, izjašnjenje o zahtevu potrošača i konkretan predlog i rok za rešavanje reklamacije. Rok ne može da bude duži od 15 dana, odnosno 30 dana za tehničku robu i nameštaj, od dana podnošenja reklamacije. Prodavac je dužan da postupi u skladu sa odlukom, predlogom i rokom za rešavanje reklamacije, ukoliko je dobio prethodnu suglasnost potrošača.

Ukoliko prodavac iz objektivnih razloga nije u mogućnosti da udovolji zahtevu potrošača u roku koji je dogovoren, dužan je da o produžavanju roka za rešavanje reklamacije obavesti potrošača i navede rok u kome će je rešiti, kao i da dobije njegovu saglasnost, što je u obavezi da evidentira u evidenciji primljenih reklamacija. Produžavanje roka za rešavanje reklamacija moguće je samo jednom.

Nemogućnost potrošača da dostavi prodavcu ambalažu robe ne može biti uslov za rešavanje reklamacije niti razlog za odbijanje otklanjanja nesaobraznosti. Trgovac je dužan da Vam odmah, a najkasnije u roku od osam dana od prijema reklamacije odgovori na podneti zahtev i predloži rešavanje reklamacije u skladu sa važećim zakonom.

Uvoznik i distributer: KIM-TEC d.o.o. Beograd, MB 17586491
Viline Vode bb, Slobodna zona Beograd L12/3
Beograd

OBAVEZE POTROŠAČA

1. Da se pridržava priloženog uputstva za upotrebu i pravilnika o upotrebi proizvoda..
2. Da se eksploatacija uređaja vrši u skladu sa uputstvima navedenim u pripadajućoj tehničkoj dokumentaciji.
3. Da obezbedi odgovarajuće uslove u kome će uređaj biti smešten:
 - temperatura vazduha od 10° C do 40° C.
 - Relativna vlažnost vazduha od 10 do 90%
 - Zaštita od direktnog sunčevog zračenja
 - Zaštita od prašine i kondenzacije
 - Zaštita od raznih vrsta elektromagnetnih zračenja
4. Da obezbedi stabilan izvor mrežnog napajanja (varijacije napona max. 10%, varijacije učestanosti max. 30%).
5. Da obezbedi uzemljenu elektroinstalaciju kako bi se izbegle razlike potencijala.
6. Da po mogućnosti sačuva i dostavi priloženu tehničku dokumentaciju u roku trajanja reklamacionog roka.
7. Da instalaciju / servis proveri isključivo ovlašćenim licima kao i da pazi da ne ošteti kontrolnu nalepnicu.

IZJAVA UVOZNIKA / DISTRIBUTERA

1. Proizvodi imaju propisane, odnosno deklarisanе karakteristike kvaliteta.
2. Proizvod će ispravno funkcionisati ako se korisnik pridržava uputstva iz priložene tehničke dokumentacije.
3. Trgovac je dužan da vodi računa o ispravnom popunjavanju i overi osnovnih podataka o proizvodu iz ovog lista.
4. Proizvođači definišu kao potrošni materijal proizvode / delove proizvoda kao što su toneri, ketridži, glave ink jet štampača, valjci za povlačenje, mehanizam za transport papira, baterije, lampice i sve ostalo slično navedenom, a shodno izjavi proizvođača.

Centralni servis: BEOGRAD
KIM-TEC d.o.o., Viline vode bb, Slob. zona Bg, Beograd
Tel: 011/207-0684 , E-mail: servis@kimtec.rs

DATUM PRIJEMA UREĐAJA NA SERVIS		
DATUM POPRAVKE		
DATUM PRIJEMA UREĐAJA NA SERVIS		
DATUM POPRAVKE		
DATUM PRIJEMA UREĐAJA NA SERVIS		
DATUM POPRAVKA		

Centralni servis: KIM-TEC d.o.o., Viline vode bb, Slob. zona Bg, Beograd

Tel: 011/3313-568 , E-mail: servis@kimtec.rs

Mesto	Servis	Adresa	Telefon
Apatin	Zr Elektra	Juke Kolaka 53	063-8225-294
Bečej	G2 Servis	Holo Ferencza 70	021-6910-505 063-8363-776
Beograd	Elektrowelt Servis d.o.o.	Bulevar Oslobođenja 229	011-2650-590 063-1067-067
Beograd	Sistem Plus	Bul. Mihajla Pupina 131	060-6606-891
Gornji Milanovac	Sztr "Frigoservis"	Vojvode Milana 35	032-711-524 064-1274-269
Jagodina	Fm Elektro	Kneza Lazara L1,Lok.7	064-3612-816
Kikinda	Sd Elektro	Kralja Petra Prvog 88	063-8015-779
Kragujevac	Exclusive Jelena	Kneza Mihaila 89	034-360-630
Kragujevac	Fokus	Ljubiše Bogdanovića 14	034-314-400 065-3144-004
Kragujevac	Mega Frigo	Vladimira Rolovića 30	064-9756-126
Kragujevac	Sevis Cool	Kneza Mihajla 52/A	063-8136-351
Kragujevac	Sloboda-Cherry	Kneza Mihaila 89	034-360-630 066-6360-630
Kraljevo	Bočo Zur	Oplanići 181 V	036-355-005 064-1813-999
Kruševac	Frigo Elektro Milenkovic	Kosovska 166	037-490-565 062-1643-266
Kruševac	Sbt Elgor	Kralja Petra Prvog 105	037-456-160 037-456-149
Leskovac	Gms Frigoterm	Kopaonicka 7	065-2812-620
Leskovac	Servis EL	Cara Lazara 27/17	064-1749-509
Mionica	Servis Bele Tehnike Sbt	Selo Dučić gornja Toplica	014-66-330 063-8649-810
Mladenovac	Servis Bele Tehnike "Nip"	Radomira Marica 25 Rajkovac	063-8016-378
Negotin	Servis Bele Tehnike P.N.	Stefanije Mihajlović Br.19	019-549-645 064-0023-700
Niš	Ekran	Đerdapska 63	018-530-525
Niš	Frigomark	Subotička 12	064-2869-648
Obrenovac	Tv Servis Obrenovac	Kralja Milutina 23B Obrenovac	061-1446-442 069-2340-736
Odžaci	Servis Bele Tehnike I Klima Uređaja Elemir	Železnički Red 25	064-4491-955
Pančevo	Servis Ratković	Semberijska 14	013-370-101 063-472-524
Pirot	Eko Mraz	Dragoljuba Milenkovića 28	063-8220-748
Požarevac	Agatel	Nemanjina 11	012-541-175

Prokuplje	Solon	Kruševačka 10	027-325-466 062-560-270
Šabac	Central Service Doo	Prote Smiljanića 52	015-319-530 063-346-222
Šabac	Ztr Obradović	Kralja Milana 47A	061-1446-442
Smederevska Palanka	Marinko Majstor	Srpskog Ustanka 123/2	063-7747-441
Sombor	Servis Dale	Miladina I Nikole Kunica 7	025-302-339 063-554-082
Sombor	Ztkr Elektron-M	Nikole Vukičevića 5/2	025-450-397 025-450-397
Srbobran	Elektroservis Peđa Sztr	Miladina Jocića 18	063-544-822
Sremska Mitrovica	Frigo I Elektro Servis Delta Plus	Fruskogorska 25	022-617-890 064-1237-670
Stara Pazova	Sistem Plus	Zmaj Jovina 15	060-6606-891
Subotica	Wm Servis	Ruzmarina 2	024-523-765 063-519-505
Trstenik	Radan Pantelić Pr Popravka Električnih Uređaja	Miodraga Lukovica 37	037-714-393 063-658-203
Vršac	R.Z.P.K.A.I Trgovina Beoservis	Svetozara Miletica 84	013-2824-126 064-5403-280
Zrenjanin	Servis Bele Tehnike	Bačka 130	063-515-562
Zrenjanin	Servis Gagić	Rade Trnića 31	064-2674-400

POŠTOVANI!

Zahvaljujemo na kupovini Vivax uređaja i nadamo se da ćete biti zadovoljni izborom. Ako u periodu u kojem imate pravo na reklamaciju bude potreban popravak proizvoda, molim savetujte se sa ovlašćenim prodavačem koji Vam je proizvod prodao i/ili nas kontaktirajte na dolje navedene brojeve i adrese.

MOLIMO VAS DA PRIJE UPOTREBE PROIZVODA PAZLJIVO PROCITATE TEHNIČKU DOKUMENTACIJU I UPUTSTVA KOJI SU PRILOŽENI UZ PROIZVOD!!

IZJAVA O SAOBRAZNOSTI

VIVAX CG

MODEL UREĐAJA

SERIJSKI BROJ

DATUM PRODAJE

BROJ RAČUNA PRODAVCA

POTPIS I PEČAT PRODAVCA

1. Ovom izjavom o saobraznosti proizvođač proizvoda, preko KIM TEC CG d.o.o., kao uvoznika i davaoca prava u Crnoj Gori besplatan popravak istog u skladu s vazećim propisima i u skladu s uslovima opisanim u ovoj izjavi o saobraznosti. Ovom izjavom o saobraznosti ističemo da će predmet ovog prava raditi bez greške uzrokovane eventualnom lošom izradom i lošim materijalom izrade. Svi eventualno nastali kvarovi biće besplatno otklonjeni u ovlašćenom servisu u predviđenom roku za reklamaciju.

2. **USLOVI REKLAMACIJE:** Rok za reklamaciju počinje teći od dana kupovine proizvoda i traje 24 mjeseca.

3. U slučaju kvara na proizvodu koji je predmet reklamacije, obavezujemo se da ćemo isti popraviti u najkraćem mogućem roku, a najkasnije u roku od 15 dana. Ako se proizvod ne može popraviti ili se ne popravi u roku od 15 dana, biće zamijenjen novim.

4. Pravo na reklamaciju se priznaje uz fiskalni račun o kupovini, ili uz ovu izjavu o saobraznosti koji mora biti ispravno popunjen odnosno mora sadržati datum prodaje, pečat i potpis prodavca.

5. Davalac izjave o saobraznosti osigurava servis i rezervne dijelove 7 godina od datuma kupovine.

6. PRAVO NA REKLAMACIJU NE OBUHVATA

Redovnu provjeru, održavanje uz zamjenu dijelova koji se troše normalnom upotrebom. Prilagođavanje ili promjene za poboljšanje proizvoda za primjenu koje nijesu opisane u tehničkim uputstvima za korišćenje, osim ako je za te promjene predočena saglasnost KIM TEC CG d.o.o.

7. PRAVO NA REKLAMACIJU SE NE PRIZNAJE U SIJEDEĆIM SLUČAJEVIMA:

- Ako kupac ne priloži ispravan reklamni list ili račun o kupovini.
- Ako se kupac nije pridržavao uputstva o korišćenju proizvoda.
- Ako je proizvod otvaran, prepravljn ili popravljan od neovlašćene osobe.
- Ako su kvarovi na proizvodu nastali djelovanjem više sile kao što su: udar groma, strujni udaru u električnoj mreži elementarne nepogode i slično.
- Ako su kvarovi nastali oštećivanjem zbog nepropisane upotrebe ili nepravilnim transportovanjem.
- Ako je kvar nastao greškom u sistemu na koji je proizvod priključen.

Ova izjava o saobraznosti ne mijenja zakonska potrošačka prava važeća u Crnoj Gori u odnosu na ona koja propisuje proizvođač. **Naziv davaoca izjave o saobraznosti:** Kim Tec CG d.o.o., Ćemovsko polje bb, 81000 Podgorica, Crna Gora

CENTRALNI SERVIS (CALLCENTER): Kim Tec CG d.o.o., Ćemovsko Polje bb, 81000 Podgorica

Tel: 020/608-251, E-mail za opšte upite: servis@kimtec-cg.com

DATUM PRIJEMA
UREĐAJA U SERVIS

DATUM POPRAVKE

DATUM PRIJEMA
UREĐAJA U SERVIS

DATUM POPRAVKE

DATUM PRIJEMA
UREĐAJA U SERVIS

DATUM POPRAVKE

POŠTOVANI!

Zahvaljujemo na kupnji Vhrax uređaja i nadamo se da ćele biti zadovoljni odabirom. Ako u garantnom roku bude potreban!

GARANTNI LIST**VIVAX****BiH**

MODEL
SERIJSKI BROJ
DATUM PRODAJE
BROJ RAČUNA
PRODAVATELJ
POTPIS I PEČAT PRODAVATELJA

GARANCIJSKA IZJAVA

1. Ovom garancijom garantira proizvođač proizvoda, preko KIM TEC d.o.o., kao uvoznika i davatelja garancije u Republici Bosni i Hercegovini besplatan popravak istog u skladu s važećim propisima i u skladu s uvjetima opisanim u ovom garantnom listu. Ovom garancijom garantiramo da će predmet ove garancije raditi bez greške uzrokovane eventualnom lošom izradom i lošim materijalom izrade. Svi eventualno nastali kvarovi biti će besplatno otklonjeni u ovlaštenom servisu u garantnom roku.

UVJETI GARANCIJE:

Garantni rok počinje teći od dana kupnje proizvoda i traje 12 mjeseci, osim za Vivax Imago televizore (CRT, LCD, PDP) za koje jamstvo traje 24 mjeseca

2. U slučaju kvara na proizvodu koji je predmet ove garancije, obavezuje se da ćemo isti popraviti u najkraćem mogućem roku, a najkasnije u roku od 45 dana. Ako se proizvod ne može popraviti ili se ne popravi u roku od 45 dana, biti će zamijenjen novim. Ako popravak proizvoda traje duže od 10 dana, garancija se produljuje za vrijeme trajanja popravka.
3. Garancija se priznaje samo uz račun o kupnji, te uz ovaj garantni list koji mora biti ispravno popunjen odnosno mora sadržavati datum prodaje, pečat i potpis prodavatelja.
4. Davalac garancije osigurava servis i rezervne dijelove 7 godina od datuma kupnje.

GARANCIJA NE OBUHVAĆA:

5. Redovnu provjeru, održavanje uz zamjenu dijelova koji se troše normalnom upotrebom. Prilagodavanje ili promjene za poboljšanje proizvoda za primjenu koji nisu opisane u tehničkim uputama za korištenje, osim ako je za te preinake predočena suglasnost KIM TEC d.o.o.
6. Garancija se ne priznaje u sljedećim slučajevima:
 - Ako kupac ne predoči ispravan garantni list i račun o kupnji. Ako se kupac nije pridržavao uputa o korištenju proizvoda. Ako je proizvod otvaran, prepravljan ili popravljan od neovlaštene osobe.
 - Ako su kvarovi na proizvodu nastali djelovanjem više sile kao što su: udar groma, strujni udar u eletoričnoj mreži, elementarne nepogode i slično. Ako su kvarovi nastali oštećivanjem zbog nepropisane upotrebe ili nepravilnim transportiranjem. Ako je kvar nastao greškom u sustavu na koji je proizvod priključen.
7. Ovaj garantni list ne mijenja zakonska potrošačka prava važeća u Bosni i Hercegovini u odnosu na ona koja propisuje proizvođač.

Naziv tvrtke davatelja jamstva : KIM TEC d.o.o. oij Posilovnl Centar 96-2, 72250 Vitez, tel: 030/718-800, fax: 030/718-897, e-mail: servis@klmtec.ba

EU Izjava o sukladnosti dostupna je na stranici: www.msan.hr/dokumentacija/artikala

DATUM SPREJEMA NAPRAVE V SERVIS
DATUM POPRAVILA
DATUM SPREJEMA NAPRAVE V SERVIS
DATUM POPRAVILA
DATUM SPREJEMA NAPRAVE V SERVIS
DATUM POPRAVILA

Centralni servis: KIM TEC d.o.o., Poslovni centar 96-2, 72250 Vitez
Tel: 063 690497, **Fax:** 030/718-897, **E-mail:** servis@kimtec.ba
Radno vrijeme: pon-pet: 8:30 – 17:00h

Grad	Servis	Adresa	Telefon
Banja Luka	SLOBODA SOD	Milice Stojadinović S.6	065/523-658 051/438-908
Banja Luka	Kod Ivice szr rtv servis	Voždovačka 7	051/301449
Bihać	Digital Durić d.o.o	Kovačevića H2/3	037/222-866 061/144-077
Bihać	Elektronik d.o.o.	Trg Slobode 8	037/222-626,
Doboj	ARIS-ELECTRONIC d.o.o.	Dobojske brigade 27	053/202-112 053/203-433
Gračanica	Dinnet d.o.o.	Kamenica bb	062/346-289
Gradiška	Perić szr s.p. Zdravko Perić	Gradiške brigade bb	051/816-238
Kiseljak	Plazma str	J.B. Jelačića b.b.	030/879-098
Mostar	Maj & Go Elektronik	Ante Starčevića 48A	036/348-281
Prijedor	Tehno-komerc trg.zan.rad.	Voj.Step.Step Br.17.	052/224-444 065/543-921
Tuzla	Spektar	Stupine B6	061/149-284

ПОЧИТУВАНИ!

Ви благодариме што купивте уред на VIVAX и се надеваме дека сте задоволни со изборот. Доколку во текот на гарантниот рок сејавишлреба од поправка на производот, побарајте совет од продавачот кој ви го продал производот или контактирајте со нас на долунаведените броеви и адреси. **ВЕ МОЛИМЕ ПРЕД УПОТРЕБА НА ПРОИЗВОДОТ ВНИМАТЕЛНО ДА ГИ ПРОЧИТАТЕ УПАТСТВОТА ПРИЛОЖЕНИКОН ПРОИЗВОДОТ!**

ГАРАНТЕН ЛИСТ

VIVAX MK

МОДЕЛ НА УРЕД

СЕРИСКИ БРОЈ

ДАТУМ НА ПРОДАЖБА

БРОЈ НА СМЕТКА

НАПРОДАВАЧОТ

ПОТПИС И ПЕЧАТ НА ПРОД.

- Со оваа гаранција производителот на производот, преку ПАКОМ КОМПАНИ д.о.о.е.л како увтаник и извршител на гаранцијата во Република Македонија, гарантира бесплатна шшравка согласно важечките прописи и условите наведени во овој гарантен лист. Со оваа гаранција Ви гарантираме дека предметот на гаранцијата ќе работи без грешки предизвикани од можно лоша изработка и употреба на лонш материјал и заизработка. Ситевакви дефекти ќеби дат бесплатно поправенво овластениот сервисво гарантниотрок.

ГАРАНТНИ УСЛОВИ:

- Гарантниот рок започнува да тече од денот на купувањето на производот и трае **12 месеци** освен за **телевизорите** за кои гаранцијата трае **24 месеци**
 - Во случај на појава на дефект кај производот кој е предмет на оваа гаранција се обврзуваме дека ќе го поправиме во најкраток можен рок, а најдоцна во рок од 30 работни дена. Ако производот не може да се поправи или не биде поправен во рок од 30 работни дена ќе биде заменет со нов. Ако поправката на производот трае подолго од 10 дена, гаранцијата се продолжува за времетраење од 30 дена од денот на поправката.
 - Гаранцијата се признава само со нриложување сметка за купување и со овој гарантен лист кој мора да биде иснравно пополнет од продавачот односно мора да ш содржи датумот на продажба, печат и нотпис на продавачот.
 - Извршителот на гаранцијата обезбедува сервис и резервни делови 7 години од датумот на купување.
- ГАРАНЦШАТА НЕ ОПФАКА:**
- Редовни проверки, одржување и замена на нотрошни материјали. Прилагодувања или нромени за подобрување на производот за намени кои не се онишани во техничките упатства за употреба, освен ако за тие промени не се согласил увозникот ПАКОМ КОМПАНИ д.о.о.е.л

ГАРАНЦИЈАТА НЕ СЕ ПРИЗНАВА ВО СЛЕДНИВЕ СЛУЧАИ

- Ако купувачот не нриложи исправен гарантен лист и сметка.
- Ако купувачот не се придржувал до упатствата за употреба на производот.
- Ако производот бил отворан, преправан или поправан од неовластени лица.
- Ако дефектите кај прошводот биле предизвикани од виши сили, како удар од гром, струен удар во електричната мрежа, елементарни непогоди и сл.
- Ако дефектите настанале поради непрописна употреба или неправилен транспорт.
- Ако дефектот настанал поради грешка на системот кон кој бил приклучен производот.

Оваа гаранција не гн менува законските законските права кои што важат во Република Македонија во однос на правата што ги пропишува роизвод. **Изјава:** Потрошувачот ги има законските права кои произлегуваат од националното законодавство кое ја регулира продажбата на производите и дека овие рава не се заргозени со гаранцијата.

Централен сервис:

ПАКОМ Сервис, ул Јадранска магистрала 12, 1000 Скопје

Тел.: 02/3202 842, 02/3202 841, 02/3202 840

Факс: 02 3202 892 www.pakom.com.mk, www.vivax.com

ДАТУМ НА ПРИЕМ НА
УРЕДОТ ВО СЕРВИС

ДАТУМ НА ПОПРАВАЊЕ

ДАТУМ НА ПРИЕМ НА
УРЕДОТ ВО СЕРВИС

ДАТУМ НА ПОПРАВАЊЕ

ДАТУМ НА ПРИЕМ НА
УРЕДОТ ВО СЕРВИС

ДАТУМ НА ПОПРАВАЊЕ

TË NDERUAR BLERËS!

Faleminderit për blerjen tuaj dhe shpresoj seju do të jenë të kënaqur me përzgjedhjen. Nëse periudha e garancionit është e nevojshme për të riparuar produktin, ju lutem konsultohuni me shitësin Apo me me përonin i cilijua shet produktin tone JU LUTEM LEXONI ME KUJDESPARAPËRDORIMITPRODUKTIT DOKUMENTET TEKNIKE DHE MANUALET CILAT JANË VENDOSUR NË KUTI!

FLETGARANCIONI

VIVAX

KS

EMRI PRODUKTU
LLOJI DHE MODELI
PRODHUESI
EMËRTIMI APO EMRI I SHITËSIT
NUMRI SERIAL
VULA: NËNSHKRIMI I PËRSONIT

GARANCI DEKLARATA:

Kjo fletgarancion ju garanton që prodhuesi, nëpërmjet AskTec Ltd, si një importues dhe ofrues i sigurisë ne Republikën e Kosoves, një riparim të lirë të njejtë në përputhje me rregullat e zbatueshme në pajtim me kushtet e përshkruara në këtë fletgarancion

KUSHTET E GARANCIONIT:

1. Kjo fletgarancion, negarantojmë se ju do të jetë subjekt i kësaj punegarancisë pagabime të mundshme të shkaktuara nga mjeshtëri e profesionalizuar dhe të materialit të dobët. Të gjitha gabimet mund të ndodhin ne do t korrigjohen pa pagesë në një shërbim garancion të autorizuar.
2. **PERIUDHA EGARANCIONIT.**Garancioni fillon nga dita e blerjes dhe vazhdon deri 24 muaj.
3. Në rast prishjes produktit do të mbulohet nga ky garancion , zotohemi për të rregulluar njëjtin sa më shpejt të jetë e mundur, dhe jo më vonë se 45 ditë. Nëse produkti nuk mund të riparohet ose nuk riparohet brenda 45 ditëve, ajo do të zëvendësohet.
4. Nesë procedura riparimit zgjat më shumë se 10 ditë, garancioni do të shtvhet për kohëzgjatjen e riparimit.
5. Garancioni është e njohur vetëm me një faturë te shitjes, dhe me kartën e garancionit e cila duhet të plotësohet si duhet dhe duhet të përfshijë datën e shitjes, vula dhe nënshkrimi shitësit.
6. Prodhuesi ofron pjesë servisi në afat prej 7 vjetësh.

GARANCIONI NUK MBULON

7. Inspektimit të rregullt, mirëmbajtjenndrrimi i pjesve hargjuese.
8. Rregullim ose ndryshim në përmirësimin e produktit për zbatimin që nuk janë përshkruar në udhëzimet teknike për përdorim, përvec modifikime paraqitura Me pëlqimi AskTec LLC

GARANCIONI NUK PRANOHET NE KËTO RASTE :

- Nëse një klienti nuk paraqet kartën e saktë garancionit dhe faturë blerse.
- Në qoftë se blerësi nuk përbush udhëzimet mbi përdorimin e produktit.
- Nëse produkti është i hapur, modifikuar ose riparuar nga personi i paautorizuar.
- Nëse dështimet produktit janë shkaktuar nga forcsë madhore, të tilla si rrufeja, electriciteti në fatkeqësitë e rrejtit elektrike.
- Nëse dështime shkaktuar dëme nga përdorimi i pavend ose transportit të pahijshme. Nëse defekt është një defekt në sistemin në të cilën produkti është i lidhur.

DATA PRANIMIT PAISJES SERVIS
DATA RIPARIMIT
DATA PRANIMIT PAISJES SERVIS
DATA RIPARIMIT
DATA PRANIMIT PAISJES SERVIS
DATA RIPARIMIT

VIVAX Audio-Video

Kosova Electronic Service Center

Idriz Gllilani Pn. (përballë shk.fill. Xhemail Mustafa) 10 000 Dardani Prishtinë Kosove

Tel: +381 /38/545 5757; +377 /44/545 575; +386/49/545 575

E-mail: nehat@kesc-ks.com

WEB: www.kesc-ks.com -VIVAX audio-video - centralni servis

VIVAX TV, LCD, Plasma

Kosova Electronic Service Center

Emin Duraku Nr.8 10.000 Prishtinë Kosove

Tel: +381 /38/518 408; +377/44/123 466; +386/49/123 466

E-mail: nehat@kesc-ks.com

WEB: www.kesc-ks.com

VIVAX Air Conditioners; White Goods and Small Home appliances

Air Conditioners; Pajisjet shtëpiake , Pajisje të vogla shtëpi

Valentini

Rr.Lidhja e Prizrenit 15/A Prishtinë Kosove

Tel: +381 /38/225 000; +377 /44/168 444; +377/44/238 440; +386/49/800 400

E-mail: valentini.service@hotmail.com

SPOŠTOVANI! Zahvaljujemo se vam za nakup naprave in upamo, da boste s svojo izbiro zadovoljni. Če bo v garancijskem obdobju potrebno popravilo izdelka, vas prosimo, da se posvetujete s pooblaščenim prodajalcem, ki vam je izdelek prodal, ali pa nas pokličite na spodaj navedeno številko oz. nas obiščite na navedenem naslovu. **PROSIMO VAS, DA PRED UPORABO IZDELKA NATANČNO PREBERETE TEHNIČNO DOKUMENTACIJO IN PRILOŽENA NAVODILA!**

GARANCIJSKI LIST

VIVAX

SLO

MODEL NAPRAVE

SERIJSKA ŠTEVILKA

DATUM IZROČITVE BLAGA

ŠTEVILKA PRODAJALČEVEGA
RAČUNA

PRODAJNO MESTO

PODPIS IN ŽIG PRODAJALCA

GARANCIJSKA IZJAVA

1. S to garancijsko izjavo uvoznik jamči za kakovost izdelka oz. brezhibno delovanje v garancijskem roku, če ga boste uporabljali v skladu z njegovim namenom in priloženimdsgai navodili. Proizvajalec izdelka prek ekskluzivnega uvoznika oz. zastopnika ter dajalca garancije v Republiki Sloveniji jamči brezplačno popravilo izdelka v skladu z veljavnimi predpisi in pogoji, opisanimi v tem garancijskem listu. Vse morebitne okvare bodo v garancijskem roku brezplačno odpravljene pri pooblaščenem serviserju.
2. Garancijski rok začne teči z dnem nakupa izdelka in za **Vivax LED TV, Home velike gospodinjske aparate** (pralne stroje, pomivalne stroje, štedilnike in vgradno tehniko) **traja 24 mesecev**, za **Vivax Home manjše gospodinjske aparate** (vključno z mikrovalovnimi pečicami, grelci in radiatorji), **Audio i DVB-T prijavniki, Smart telefoni, Tablice pa 12 mesecev**.
3. V primeru okvare izdelka, ki je predmet te garancije, se zavezujemo, da bomo izdelek popravili v najkrajšem možnem času, najpozneje pa v 45 dneh. Če izdelka ni mogoče popraviti ali pa se ne popravi v 45 dneh, bo zamenjan z novim izdelkom. Garancija za izdelek se podaljša za tisti čas, ko je izdelek v popravilu.
4. Garancija se prizna le ob predložitvi računa nakupa ter tega garancijskega lista, ki mora biti pravilno izpolnjen oziroma mora vsebovati datum prodaje, žig in podpis prodajalca.
5. Čas, v katerem vam uvoznik zagotavlja servis, vzdrževanje, nadomestne dele in prikladne aparate, je vsaj 3 leta po preteku garancijskega roka.
6. Prodajalec ni usposobljen za tehnično presojo glede morebitnih okvar in tako tudi ne more odločiti o zamenjavi izdelka brez mnenja pooblaščenega servisa o okvari.
7. Garancija ne izključuje pravic potrošnika, ki izhajajo iz odgovornosti prodajalca za napake na blagu.
8. Garancija velja samo na območju Republike Slovenije.
9. V skladu s členom 16. ZVPot, garancija ne izključuje pravic potrošnikov iz naslova stvarne napake
10. **GARANCIA NE VKLJUČUJE:** Rednih pregledov, vzdrževanja z menjavo potrošnih delov ob normalni uporabi, prilagajanja ali spreminjanja izdelka z namenom izboljšanja ter uporabe, ki ni opisana v tehničnih navodilih za uporabo, razen, če je za te spremembe uvoznik predhodno dal soglasje.

GARANCIA NE VELJA V PRIMERIH:

11. Če kupec ne predloži pravilno potrjenega garancijskega lista in računa nakupa izdelka.
 12. Če kupec ni upošteval navodil za uporabo izdelka.
 13. Ob vsakem posegu nepooblaščenih oseb ali kakršne koli druge predelave izdelka.
 14. V primeru okvar zaradi višje sile: udar strele, električni udar v električnem omrežju, naravne nesreče itd.
 15. V primeru okvare zaradi nepravilne uporabe ali nepravilnega transporta.
 16. V primeru, ko je do okvare prišlo zaradi napake v omrežju, na katerega je naprava priključena.
 17. Izjava EU o skladnosti je na voljo na spletni strani: www.msan.hr/dokumentacija/artikala
- Izdelek na trgu EU postavlja:**

M SAN GRUPA d.d., Buzinski prilaz 10, 10010 Zagreb-Buzin, Croatia

Tel: +385 1 3654-961, Fax: +385 1 365 4982

e-mail: info@mrservis.hr, prodaja@mrservis.hr, <http://www.vivax.com>

DATUM SPREJEMA
NAPRAVE V SERVIS

DATUM POPRAVILA

DATUM SPREJEMA
NAPRAVE V SERVIS

DATUM POPRAVILA

DATUM SPREJEMA
NAPRAVE V SERVIS

DATUM POPRAVILA

- LED TV

- **Manjši gospodinjski aparati** (vključno z mikrovalovnimi pečicami, grelci in radiatorji)

NTT d.o.o.

Efenkova cesta 61, 3320 VELENJE

Servis: Tel.03 897 39 54, E-mail. servis@ntt.siUred: Tel.03 897 39 50, Fax.03 897 39 51, E-mail. info@ntt.siWeb: <http://www.ntt.si/>**SerVic d.o.o.**

Brnčičeva ulica 5, 1231 LJUBLJANA – Črnuče

Servis: Tel. 01 601 01 50, Mob. 031 340 834

E-mail. info@servic.siWeb: <http://www.servic.si>

- SMART TELEFONI, TABLICE

NTT d.o.o.

Efenkova cesta 61, 3320 VELENJE

Servis: Tel.03 897 39 54, E-mail. servis@ntt.siUred: Tel.03 897 39 50, Fax.03 897 39 51, E-mail. info@ntt.siWeb: <http://www.ntt.si/>

- **Veliki gospodinjski aparati** (pralni stroji, pomivalni stroji, štedilniki in vgradna tehnika)

SerVic d.o.o.

Brnčičeva ulica 5, 1231 LJUBLJANA – Črnuče

Servis: Tel. 01 601 01 50, Mob. 031 340 834

E-mail. info@servic.siWeb: <http://www.servic.si>

VÁŽENÝ/VÁŽENÁ,

Ďakujeme za nákup Vivax prístroja a dúfame, že budete spokojný/á so svojim výberom. Ak počas záručnej lehoty budete potrebovať opravu produktu, prosíme Vas, aby ste sa poradili s oprávneným predajcom, ktorý Vám produkt predal alebo nás skontaktujte na nižšie uvedené telefónne čísla a adresy. **PROSÍME VÁS, ABY STE SI PRED POUŽITÍM PRODUKTU DÔKLADNE PREČÍTALI POKYNY, KTORÉ SÚ UMIESTNENÉ VEDĽA PRODUKTU!**

ZÁRUČNÁ LISTINA

VIVAX

SK

MODEL PRÍSTROJA

SÉRIOVÉ ČÍSLO

DÁTUM PREDAJA

ČÍSLO ÚČTU PREDAJCU

PODPIS A PEČIATKA PREDAJCU

- Toutou zárukou M SAN Grupa ako poskytovateľ záruky v Chorvátskej Republike zaručuje bezplatnú opravu prístrojov v súlade s platnými predpismi a v súlade s podmienkami popísanými v tejto záručnej listine.
Toutou zárukou ručíme, že predmet tejto záruky bude fungovať bez chyby spôsobenej možnou zlou výrobou alebo použitím zlého materiálu pri výrobe. Všetky chyby, ktoré možno vzniknú, budú bezplatne opravené v oprávnenom servise počas záručnej lehoty.
- PODMIENKY ZÁRUKY:** Záručná lehota začína sa odo dňa nákupu produktu a trvá 24 mesiacov.
- V prípade chyby na produkte, ktorý je predmetom tejto záruky, zaväzujeme sa, že ho opravíme v čo najkratšej dobe, najneskôr v lehote 45 dní. Ak sa produkt nemôže opraviť alebo sa neopraví v lehote 45 dní, bude nahradený novým. Záruka bude predĺžená o čas potrebný na opravu.
- Záruka sa uznáva výlučne s doručením dokladu o nákupe a spolu s touto záručnou listinou, ktorá má byť správne vyplnená, respektíve má obsahovať dátum predaja, pečiatku a podpis predajcu.
- ZÁRUKA NEZAHŔŇA**
- Pravidelnú preveru, údržbu so zámenu častí, ktoré sa kazia normálnym použitím, úpravy alebo zmeny na zlepšovanie produktu na účely, ktoré nie sú popísané v technickom návode na použitie, okrem v prípade, keď na zmeny bol predložený súhlas M SAN GRUPA d.d.
- Záruka sa neuznáva v nasledujúcich prípadoch:**
Ak kupujúci nepredloží správnu záručnú listinu a doklad o nákupe.
Ak kupujúci nedodržiaval návody na použitie produktu.
Ak produkt bol otvorený, zmenený alebo ho opravovala nepoverená osoba.
Ak chyby na produkte vznikli spôsobením vyššej sily ako sú: úder blesku, úder elektrického prúdu v elektrickej sieti, prírodné pohromy a podobne. Ak chyby vznikli kvôli nevhodnému používaniu alebo nesprávnemu transportom. Ak chyba vznikla chybou v systéme na ktorý je produkt pripojený.
Táto záruka nemení zákonné spotrebiteľské práva platné v Slovenskom republike vo vzťahu na práva, ktoré predpisuje výrobca.
- Vyhľadanie o súlade a kopiu originálneho Vyhlásenia o súlade (EC Declaration of Conformity) si jednoducho nájdete na našej webovej stránke www.msan.hr/dokumentacijaartikala

Názov poskytovateľa záruky: M SAN GRUPA d.d., Buzinski prilaz 10, 10010 Zagreb-Buzin, Croatia
Tel: +385 1 3654-961, Fax: +385 1 365 4982
e-mail: info@mrservis.hr, prodaja@mrservls.hr, <http://www.vivax.com>

DÁTUM PRÍJMU
PRÍSTROJA DO SERVISU

DÁTUM OPRAVY

DÁTUM PRÍJMU
PRÍSTROJA DO SERVISU

DÁTUM OPRAVY

DÁTUM PRÍJMU
PRÍSTROJA DO SERVISU

DÁTUM OPRAVY

Centrálny servis pre Slovensko:

Mesto	Servis	Adresa	Telefónne čísla/E-mail
Prešov	D-J service.s.r.o	Šebastovská 2530/5 080 06 Prešov	+421 51 77 67 666 +421 902 782 427 djservis@djservis.net www.djservis.net

Obráťte sa na centrálny servis. Budú prijaté na najbližší miestne služby vo vašej oblasti.

VÁŽENÍ ZÁKAZNÍCI!

Děkujeme Vám, že jste si zakoupili spotřebič Vivax, a doufáme, že budete se svým výběrem spokojeni. Pokud bude v záruční lhůtě potřebná oprava výrobu, prosíme Vás, abyste se poradili s autorizovaným prodávajícím, který Vám výrobek prodal, nebo nás kontaktujte na níže uvedených tel. číslech a adrese. **PŘED POUŽITÍM VÝROBKU SI PROSÍM PEČLIVĚ PŘEČTĚTE POKYNY PŘILOŽENÉ K VÝROBKU!**

ZÁRUČNÍ LIST

VIVAX

CZ**MODEL SPOTŘEBIČE****SÉRIOVÉ ČÍSLO****DATUM PRODEJE****ČÍSLO ÚČTU PRODÁVAJÍCÍHO****PODPIS A RAZÍTKO
PRODÁVAJÍCÍHO**

- Touto zárukou M SAN Grupa jako poskytovatel záruky v České republice zaručuje bezplatnou opravu výrobku v souladu s platnými předpisy a v souladu s podmínkami uvedenými v tomto záručním listu.
Touto zárukou zaručujeme, že předmět této záruky bude fungovat bez závad zapříčiněných eventuální chybou při výrobě, nebo vadou materiálu. Všechny závady, které eventuálně vzniknou, budou v záruční lhůtě zdarma odstraněny v autorizovaném servisu.
- ZÁRUČNÍ PODMÍNKY** Záruční lhůta začíná plynout ode dne zakoupení výrobku a trvá 24 měsíců.
- V případě vady výrobku, který je předmětem této záruky, zaručujeme, že tento výrobek opravíme v co možná nejkratší lhůtě a to nejpozději do 30 dnů. Pokud výrobek nebude možné opravit nebo nebude opraven do 30 dnů, bude vyměněn za nový. Záruka bude prodloužena o dobu trvání opravy.
- Záruka se uznává pouze s předloženým prodejním dokladem a tímto záručním listem, který musí být řádně vyplněný a musí tedy obsahovat datum prodeje, razítko a podpis prodávajícího.
- ZÁRUKA NEZAHRAUJE**
- Pravidelnou kontrolu, údržbu a výměnu součástí, které se opotřebávají běžným používáním, úpravy nebo změny s cílem vylepšení výrobku, které nejsou popsány v technických pokynech k používání, pokud k těmto úpravám není předložen souhlas M SAN Grupa d.d.
- Záruka se nevztahuje na následující případy:**
Pokud kupující nepředloží prodejní doklad.
Pokud kupující nedodržel pokyny k používání výrobku.
Pokud byl výrobek otevírán, upravován nebo opravován neoprávněnou osobou.
Pokud závady na výrobku vznikly působením vyšší moci, jako jsou: úder blesku, přepětí v elektrické síti, živelní pohromy a podobně. Pokud závady vznikly poškozením v důsledku používání spotřebiče v rozporu s pokyny nebo nesprávnou dopravou. Pokud závada nastala chybou v systému, ke kterému je přístroj připojen.
Práva stanovená výrobcem v této záruce nemění zákonná spotřebitelská práva platící České republice.
- Prohlášení o shodě a kopii originálního Prohlášení o shodě (EC Declaration of Conformity) můžete převzít na naší internetové stránce www.msan.hr/dokumentacijaartikala

Název firmy poskytovatele záruky: M SAN GRUPA d.d., Buzinski prilaz 10, 10010 Zagreb-Buzin, Croatia
Tel: +385 1 3654-961, Fax: +385 1 365 4982
e-mail: info@mrservis.hr, prodaja@mrservls.hr, <http://www.vivax.com>

**DATUM PŘIJETÍ
SPOTŘEBIČE K OPRAVĚ****DATUM OPRAVY**

**DATUM PŘIJETÍ
SPOTŘEBIČE K OPRAVĚ****DATUM OPRAVY**

**DATUM PŘIJETÍ
SPOTŘEBIČE K OPRAVĚ****DATUM OPRAVY**

Město	Servis	Adresa	Telefon / E-mail
Bystřice nad Pernštejnem	Český servis a.s.	K Ochozi 761 Bystřice nad Pernštejnem	+420 561 110 693 bystrice@ceskyservis.cz

Drodzy Klienci!

Dziękujemy za zakup urządzenia Vivax. Mamy nadzieję, że będą Państwo zadowoleni.

Jeśli w okresie gwarancyjnym wymagane będą naprawy, należy skontaktować się z autoryzowanym sprzedawcą, który sprzedał Państwu produkt lub na podany poniżej numer telefonu.

Przed rozpoczęciem użytkowania produktu należy uważnie przeczytać instrukcję obsługi.

KARTA GWARANCYJNA

VIVAX

PL

MODEL

NUMER SERYJNY

DATA SPRZEDAŻY

LICZBA KONTA SPRZEDAJĄCEGO

PODPIS SPRZEDAJĄCY I POKÓJ

Firma M SAN Grupa d.d., Buzinski prilaz 10, 10010 Zagreb, Chorwacja, zwana dalej Gwarantem udziela 24 miesięcznej gwarancji na zakupiony produkt na poniższych warunkach.

- Gwarancja obejmuje wyłącznie urządzenia zakupione na terenie Polski.
- Okres trwania gwarancji rozpoczyna się od daty wydania produktu Nabywcy przez sprzedawcę.
- Gwarancja obejmuje wyłącznie uszkodzenia i wady powstałe z przyczyn tkwiących w sprzedanym sprzęcie, a naprawy wykonywane są wyłącznie przez Serwis:
QUADRA-NET Sp. z o.o, ul. Jana Czochralskiego 8, 61-248 Poznań, Tel. (+48)61 6600069, (+48) 61 853 44 44
- Karta gwarancyjna ważna jest jedynie z dowodem zakupu.
- Prawidłowo wypełniona karta gwarancyjna zawiera:
 - pieczętkę i podpis sprzedawcy
 - datę sprzedaży
 - model i numer seryjny urządzenia
 - podpis kupującego
- Ujawnione w okresie gwarancji wady sprzętu będą bezpłatnie usuwane przez Serwis w terminie nieprzekraczającym 21 dni roboczych od daty przyjęcia sprzętu do Serwisu.
- W uzasadnionych przypadkach termin naprawy gwarancyjnej może ulec wydłużeniu.
- Użytkowanie sprzętu z wadą przez okres 30 dni powoduje jej zaakceptowanie i utratę praw gwarancyjnych na usterek będące następstwem rzeczony wady.
- W przypadku konieczności wymiany wewnętrznych podzespołów, Serwis zastrzega sobie prawo do wymiany uszkodzonego podzespołu na podzespół o parametrach technicznych nie gorszych w stosunku do podzespołu uszkodzonego. Wszystkie podzespoły lub urządzenia wymienione w ramach gwarancji przechodzą na własność Gwaranta.
- Gwarancja nie obejmuje wad i uszkodzeń:
 - powstałych przez zalanie cieczą
 - mechanicznych m.in. pęknięcie obudowy, ułamane złącza.
 - wywołanych przez używanie niesprawnego sprzętu
 - będących następstwem zmian oprogramowania przez osoby nieupoważnione
 - materiałów i elementów ulegających naturalnemu zużyciu np. wentylatory, baterie, powierzchnie dotykowe
 - wywołanych przez zaniedbanie sprzętu
 - wywołanych zdarzeniami losowymi niezależnymi od Gwaranta
 - wynikłych podczas niewłaściwego transportu urządzenia
 - kabli połączeniowych
- Serwis może odmówić naprawy sprzętu w przypadku, gdy:
 - Numer seryjny lub plomby gwarancyjne są uszkodzone, ścignięte lub nieczytelne
 - W sprzęcie stwierdzono zmiany, próby napraw wykonane przez osoby trzecie
 - W urządzeniu występuje uszkodzenie opisane w punkcie 10
- W przypadku zaginięcia, kradzieży, zniszczenia Karty Gwarancyjnej duplikaty nie będą wydawane.
- Użytkownik ponosi ryzyko związane z wykorzystaniem sprzętu. Z tytułu udzielonej gwarancji producent, Gwarant i Serwis nie odpowiadają za utratę spodziewanych korzyści i poniesionych kosztów wynikłych z użytkowania lub niemożności użytkowania tego sprzętu.
- Gwarancja na sprzedawany towar nie wyłącza, nie ogranicza ani nie zawiesza uprawnień Nabywcy wynikających z niezgodności towaru z umową.

15. W sprawach nieuregulowanych niniejszą Kartą Gwarancyjną mają zastosowanie odpowiednie przepisy Kodeksu Cywilnego.
16. Deklaracja zgodności i kopie oryginalnej deklaracji zgodności można łatwo pobrać na naszej stronie internetowej www.msan.hr/dokumentacijaartikala

Towar wprowadza na rynek UE: M SAN GRUPA d.d., Buzinski prilaz 10,10010 Zagreb-Buzin, tel: +385 1 3654-961
CENTRALNI SERVIS: MR servis d.o.o, Dugoselska cesta 5,10370 Rugvlca
 Tel: +385 1 640 1111 Fax: +385 1 365 4982 E-mail: info@mrsevis.hr,
prodaja@mrsevis.hr, Web: www.mrsevis.hr

DATA WEJŚCIA DO NAPRAWY		
DATA NAPRAWY		
DATA WEJŚCIA DO NAPRAWY		
DATA NAPRAWY		
DATA WEJŚCIA DO NAPRAWY		
DATA NAPRAWY		

WYKAZ MIEJSC SERWISOWYCH

VIVAX

PL

QUADRA-NET Sp. z o.o

**ul. Jana Czochralskiego 8,
61-248 Poznań,**

Tel. (+48) 61 660 00 69

(+48) 61 853 44 44

Web:

<https://www.quadra-net.pl/>



Preferowana forma kontaktu:

<https://ql.quadra-net.pl/command/www.vivaxOrderForm>

TISZTELT VÁSÁRLÓNKI!

Köszönjük, hogy a VIVAX terméket választotta és reméljük, hogy hosszú időn keresztül elégedett lesz a vásárlásával.

Jelen Jótállási Jegy alapján a termékre a forgalmazó (importőr) és/vagy gyártó az itt meghatározott jótállási feltételekkel jótállást vállal az alább feltüntetett termékre, mely jótállásra vonatkozó igényét a termék vásárlója, amennyiben fogyasztónak tekintendő, közvetlenül a forgalmazónál illetve a gyártó által megbízott szervizhálózatban érvényesítheti.

KÉRJÜK, HOGY MIELŐTT ELKEZDENÉ HASZNÁLNI A KÉSZÜLÉKET, OLVASSA EL FIGYELMESEN A KÉSZÜLÉKHEZ MELLÉKELT HASZNÁLATI UTASÍTÁST!

JÓTÁLLÁSI JEGY

VIVAX

HU

TERMÉK MEGNEVEZÉSE:

TÍPUSA:

GYÁRI SZÁMA:

VÁSÁRLÁS IDŐPONTJA:

**A TERMÉK FOGYASZTÓI
ÁRA**

KERESKEDŐ BÉLYEGZŐJE:

Jótállási feltételek

Fogyasztók (a szakmája, önálló foglalkozása vagy üzleti tevékenysége körén kívül eljáró természetes személy – Ptk. 8.1.§ 3. pont) és Forgalmazók vonatkozásában.

1. A kötelező jótállás jogalapja és időtartama

- 1.1 A Fogyasztó és Forgalmazó közötti szerződés keretében eladott új tartós fogyasztási cikkekre („Fogyasztási cikk”) Forgalmazót jótállási kötelezettség terheli, amelynek időtartama az egyes tartós fogyasztási cikkekre vonatkozó kötelező jótállásról szóló 151/2003. (IX. 22.) Korm. rendelet 2.§ (1) bekezdése alapján 10.000,- Ft-ot elérő, de 100.000,- Ft-ot meg nem haladó eladási ár esetén 1 év, 100.000,- Ft-ot meghaladó, de 250.000,- Ft-ot meg nem haladó eladási ár esetén 2 év, 250.000,- Ft eladási ár felett 3 év („Kötelező jótállás”) a Korm. rendelet 1. számú mellékletében felsorolt új fogyasztási cikkekre.
- 1.2 Ezen határidők elmulasztása jogvesztéssel jár.
- 1.3 A jótállási határidő a Fogyasztási cikk fogyasztó részére történő átadása, vagy ha az üzembe helyezést a Forgalmazó vagy annak megbízottja végzi, az üzembe helyezés napjával kezdődik.
- 1.4 Ha a Fogyasztó a Fogyasztási cikket az átadástól számított 6 hónapon túl helyezteti üzembe, a jótállás kezdő időpontja a Fogyasztási cikk átadásának napja.
- 1.5 A Fogyasztási cikk kijavítása esetén a jótállás időtartama meghosszabbodik a javításra átadás napjától azzal z idővel, amely alatt a Fogyasztó a Fogyasztási cikket rendeltésszerűen nem használhatta.
- 1.6 A Kötelező jótállás Magyarország közigazgatási területére érvényes Forgalmazó vonatkozásában.

2. Vállalt jótállás

- 2.1 A Forgalmazó a Kötelező jótállás sávos, eladási árhoz kötött jótállási szabállyal szemben egységesen 2 év kötelező jótállást biztosító megoldást vállal jelen jótállási jeggyel megvásárolt Fogyasztási cikke, kivéve mobiltelefon tablet, okosóra termékeket, melyekre a jótállási idő 1 év. A következőkben a Vállalt jótállási időn belül a jótállás szabályai megegyeznek a kötelező jótállás szabályaival. A Vállalt jótállás Magyarország közigazgatási területére érvényes forgalmazó vonatkozásában

3. A jótállás jogosultja és kötelezettje

- 3.1. A jótállási kötelezettség teljesítése azt a vállalkozást terheli, amelyet a Fogyasztóval kötött szerződés a szerződés tárgyát képező szolgáltatás nyújtására kötelez, vagyis a Forgalmazót.
- 3.2. A jótállásból eredő jogokat a Fogyasztási cikk tulajdonosa érvényesítheti, feltéve, hogy fogyasztónak minősül.

4. A jótállásból eredő jogok érvényesítése

- 4.1. A Kötelező jótállásból eredő jogok a jótállási jeggyel érvényesíthetőek. A jótállási jegy Fogyasztó rendelkezésére bocsátásának elmaradása esetén a szerződés megkötését bizonyítottnak kell tekinteni, ha az ellenérték megfizetését igazoló bizonylatot - az általános forgalmi adóról szóló törvény alapján kibocsátott számlát vagy

nyugtát - a Fogyasztó bemutatja. Ebben az esetben a jótállásból eredő jogok az ellenérték megfizetését igazoló bizonylattal érvényesíthetők. Kérjük ellenőrizze, hogy az eladó vállalkozás a jótállási jegyet szabályosan töltötte-e ki, amelynek tartalmaznia kell: a vállalkozás nevét, címét; a Fogyasztási cikk azonosítására alkalmas megnevezését és típusát, gyártási számát; a gyártó nevét, címét, ha a gyártó nem azonos a vállalkozással; szerződéskötés, a Fogyasztási cikk Fogyasztó részére történő átadásának vagy - a Forgalmazó vagy közreműködője általi üzembe helyezés időpontját; a Forgalmazó bélyegzőlenyomatát és a képviselőtében eljáró személy aláírását. A jótállási jegy Fogyasztó rendelkezésére bocsátásának elmaradása, annak szabálytalan és/vagy hiányos kitöltése a Fogyasztó jogszabályból eredő, a Kötelező jótállásra vonatkozó jogait nem érinti.

- 4.2. A Vállalt jótállásból eredő jogok szabályosan kitöltött jótállási jeggyel és a számla vagy nyugta birtokában érvényesíthetők.

5. A jótállási kötelezettség

- 5.1. A jótállási kötelezettség Forgalmazót a fentiekben meghatározottak szerinti módon, a jótállási időtartamon belül érvényesített igények esetén terheli. Ha a Forgalmazó kötelezettségének a Fogyasztó felhívására - megfelelő határidőben - nem tesz eleget, a jótállási igény a felhívásban tűzött határidőt eltelteztől számított három hónapon belül akkor is érvényesíthető bíróság előtt, ha a jótállási idő már eltelt. E határidő elmulasztása jogvesztéssel jár.
- 5.2. A kijavítás iránti igény a Fogyasztási cikket értékesítőnél, a vásárlás helyén, a Forgalmazó székhelyén, bármely telephelyén, fióktelepén, és a jelen jótállási jegyen feltüntetett javítószolgálatánál, szakszervizénél érvényesíthető.
- 5.3. Felhívjuk figyelmét, hogy a hiba felfedezése után késedelem nélkül köteles a hibát a Forgalmazóval közölni. A hiba felfedezésétől számított két hónapon belül közölt hibát késedelem nélkül közölnie kell tekinteni. A közlés késedelméből eredő kárért a Fogyasztó felelős.
- 5.4. A jótállásból eredő jogokat a dolog tulajdonjogának átruházása esetén az új tulajdonos érvényesítheti a Forgalmazóval szemben.

6. Az Ön jótálláson, szavatosságon alapuló jogai

- 6.1. A Fogyasztó jótállási-, szavatossági igénye alapján jogosult választása szerint:
 - a) kijavítást vagy kicserélést igényelni, kivéve, ha a választott jótállási-, szavatossági jog teljesítése lehetetlen, vagy ha az a Forgalmazónak - másik jótállási-, szavatossági igény teljesítésével összehasonlítva - aránytalan többletköltséget eredményezne, figyelembe véve a Fogyasztási cikk hibátlan állapotban képviselt értékét, a szerződésszegés súlyát és a jótállási-, szavatossági jog teljesítésével a Fogyasztónak okozott érdeksérelmet; vagy
 - b) az ellenszolgáltatás arányos leszállítását igényelheti, vagy a hibát a Forgalmazó költségére maga kijavíthatja vagy mással kijavíttathatja, vagy a szerződéstől elállhat, ha a Forgalmazó a kijavítást vagy a kicserélést nem vállalta, e kötelezettségének az alábbiak szerinti feltételekkel nem tud eleget tenni, vagy ha a Fogyasztónak a kijavításhoz vagy kicseréléshöz fűződő érdeke megszűnt.
- 6.2. Felhívjuk szíves figyelmét, hogy jelentéktelen hiba miatt elállásnak nincs helye.
- 6.3. Tájékoztatjuk Önt, hogy jogosult a választott jótállási-, szavatossági jogáról másikra áttérni, azonban az áttéréssel okozott költséget köteles a Forgalmazónak megfizetni, kivéve, ha az áttérésre a Forgalmazó adott okot, vagy az áttérés egyébként indokolt volt.
- 6.4. Tájékoztatjuk Önt, hogy a Fogyasztási cikk meghibásodása miatt a vásárlástól (üzembe helyezettől) számított három munkanapon belül érvényesít csereigényt, a Forgalmazó nem hivatkozhat a Ptk. 6:159. § (2) bekezdés a) pontja értelmében aránytalan többletköltségre, hanem köteles a Fogyasztási cikket kicserélni, feltéve, hogy a meghibásodás a rendeltetésszerű használatot akadályozza.

7. A Forgalmazó jótálláson alapuló kötelezettségei

- 7.1. A Fogyasztó által bejelentett kijavítás iránti igényről jegyzőkönyvet kell felvenni, amelyben rögzíteni szükséges a Fogyasztó nevét, címét; nyilatkozatát arról, hogy hozzájárul a jegyzőkönyvben rögzített adatainak a GDPR rendelkezésben meghatározottak szerinti kezeléséhez; a Fogyasztási cikk pontos megnevezését, vételárát; az értékesítés, üzembe helyezés időpontját; a hiba bejelentésének időpontját; a hiba leírását; jótállási igénye alapján a Fogyasztó által érvényesíteni kívánt jogot; a jótállási igény rendezésének módját vagy az igény elutasításának indokát, illetve azt az időpontot, amikor a Fogyasztó a kijavított Fogyasztási cikket átveheti. Ha a Forgalmazó jótállási kötelezettségének a Fogyasztó által érvényesíteni kívánt jogtól eltérő módon tesz eleget, ennek indokát. A jegyzőkönyv tartalmazza, hogy a Fogyasztói jogvita esetén a megyei (fővárosi) kereskedelmi és iparkamarák mellett működő békéltető testület eljárását is kezdeményezheti. A jegyzőkönyv másolatát haladéktalanul, igazolható módon a Fogyasztó rendelkezésére kell bocsátani.
Ha a Forgalmazó vagy a Fogyasztási cikk eladója a Fogyasztó jótállási igényének teljesíthetőségéről annak bejelentésekor nem tud nyilatkozni, álláspontjáról öt munkanapon belül, igazolható módon köteles értesíteni a Fogyasztót.
Felhívjuk szíves figyelmét, hogy a jótállási igény bejelentése nem minősül a fogyasztóvédelemlről szóló törvény szerinti panasznak.
- 7.2. A Forgalmazónak törekednie kell arra, hogy a kijavítást vagy kicserélést legfeljebb tizenöt napon belül elvégezze. Ha a kijavítás vagy kicserélés a tizenöt napot meghaladja, a Fogyasztót köteles Forgalmazó értesíteni elektronikus –

vagy más, átvétel igazolására alkalmas úton a kijavítás vagy csere várható időtartamáról.

- 7.3 A kijavítás során a Fogyasztási cikkbe csak új alkatrész kerülhet beépítésre.
- 7.4 A kicserélés iránti igény teljesítésekor a Fogyasztási cikk eladója, vagy a Forgalmazó a jótállási jegyen köteles feltüntetni a kicserélés tényét és időpontját.
- 7.5 Ha a kötelező jótállási időtartam alatt a Fogyasztási cikk első javítása során megállapítást nyer, hogy az nem javítható, Forgalmazó köteles azt 8 napon belül kicserélni – kivéve ha a Fogyasztó eltérően rendelkezik. Ha erre nincs lehetőség, köteles a bemutatott bizonylaton feltüntetett vételárat 8 napon belül visszatéríteni a Fogyasztónak.
- 7.6 Ha a kötelező jótállási időtartam alatt a Fogyasztási cikk háromszori kijavítás követően újra meghibásodik, a 151/2003. (IX. 22.) Korm. rendelet 5. § (6) bekezdésébe foglalt jogkövetkezmények alkalmazandók.
- 7.7 Ha a Fogyasztási cikk kijavítására az igény közlésétől számított 30. napig nem kerül sor, a 151/2003. (IX. 22.) Korm. rendelet 5. § (7) bekezdésébe foglalt jogkövetkezmények alkalmazandók.
A 7.5., 7.6. és 7.7. pontokban foglalt rendelkezések nem vonatkoznak többek között az elektromos kerékpárra, elektromos rollerre és quadra.
- 7.8 Felhívjuk szíves figyelmét, hogy a rögzített bekötésű, illetve a 10 kg-nál súlyosabb, vagy tömegközlekedési eszközön kézi csomagként nem szállítható Fogyasztási cikket az üzemeltetés helyén köteles a Forgalmazónak javítania. Ha a kijavítás az üzemeltetés helyén nem végezhető el, az el- és visszaszállításról a Forgalmazó köteles gondoskodni azzal, hogy a Fogyasztási cikk le- és visszaszerelése a Fogyasztó feladata. A Forgalmazó köteles Önnel egyeztetni az Ön által megadott elérhetőségek egyikén a helyszíni javítás, illetve el- és visszaszállítás időpontjáról.
- 7.9 A jótállási kötelezettség teljesítésével kapcsolatos költségek a Forgalmazót terhelik.

8. A jótállással kapcsolatban egyéb rendelkezések

- 8.1 A jótállási igényt a Fogyasztási cikk minden olyan hibája miatt határidőben érvényesítettnek kell tekinteni, amely a megjelölt hibát előidézte. Ha a Fogyasztó a jótállási igényét a Fogyasztási cikk - a megjelölt hiba szempontjából - elkülöníthető része tekintetében érvényesíti, az igény a Fogyasztási cikk egyéb részeire nem minősül érvényesítettnek.
- 8.2 A jótállási igény teljesítése során a Fogyasztási cikkben tárolt adatok és információk megrongálódhatnak, megsemmisülhetnek vagy elveszhetnek. Az ilyen megrongálódásért, megsemmisülésért vagy elveszésért, valamint az ebből eredő kárért a Forgalmazó a felelősséget kizárja. Ezért felhívjuk szíves figyelmét, hogy a Fogyasztási cikken tárolt adatállomány, a beállítások mentésére, megőrzésére fordítson figyelmet.
- 8.3 A jótállás körébe nem tartozik a Fogyasztási cikk üzembe helyezése, beállítása.
- 8.4 A Fogyasztási cikk nem megfelelő módon, vagy hosszabb ideig történő tárolása annak üzembe helyezése nélkül a műszaki állapotának romlását idézheti elő.

9. A Forgalmazó jótállási kötelezettségének korlátozása, kizárása

- 9.1 Kérjük, hogy ügyeljen a Fogyasztási cikkhez csatolt használati útmutatóban foglaltak maradéktalan betartására. A Forgalmazó mentesül a jótállási kötelezettség alól, ha bizonyítja, hogy a hiba oka a nem rendeltetésszerű használat, mechanikai sérülés (leejtés, leesés), szakszerűtlen kezelés, nem megfelelő összeszerelés, átalakítás, helytelen tárolás, nem megfelelő feszültség használata, beázás, elemi csapás vagy az értékesítés utáni bármilyen külső behatás eredménye, továbbá ha a Fogyasztási cikket nem a jelen jótállási jegyen kijelölt javítószolgálatnál, szervizben javították.
- 9.2 Amennyiben a Fogyasztási cikken ennek igazolására szolgáló záró matrica (plomba) található, kérjük azt ne sértse meg, ne távolítsa el. Mielőtt olyan feliratot, vagy matricát szeretne eltávolítani a Fogyasztási cikkről, amelyet a kezelési útmutató nem jelez, kérjük konzultáljon velünk. A Fogyasztási cikk nem megfelelő tisztításból adódó meghibásodás a jótállás kizárását eredményezheti. Mivel a karbantartási munkák elvégzése, illetve elvégzetetése a Fogyasztó feladatát képezi, ha a Fogyasztási cikk meghibásodására e karbantartási kötelezettség elmulasztása is közrehatott, a közrehatása arányában a fogyasztó köteles viselni a javítási költségek arányosrészét.
- 9.3 Az akkumulátor helytelen kezelése ahhoz vezethet, hogy a törvényes jótállási idő lejáratánál hamarabb is tönk्रे mehet. Az akkumulátor nem gyári töltővel való töltése, valamint nem rendeltetésszerű használata a jótállás kizárását eredményezheti.
- 9.4 Az esőben történő használat, mosás, vagy egyéb okból történt beázás miatt keletkezett károsodásra a jótállás nem terjed ki.
- 9.5 A jótállás nem vonatkozik a fogyó-kopó alkatrészek (pl. akkumulátor kapacitás, gumiabroncsok, védő-, takaróanyagok) rendes elhasználódására, mindez azonban nem érinti a fogyó-kopó alkatrészeknek a polgári jog fogalomhasználatára szerinti hibája esetén fennálló jótállási kötelezettséget. A termék mechanikus sérülésére visszavezethető hibára a jótállás nem terjed ki.
- 9.6 A 10.000,- Ft eladási ár feletti közlekedési eszközök, így különösen, de nem kizárólagosan elektromos roller, elektromos kisautó esetében a Fogyasztási cikk maximális teherbírása összesen 100 kg. A túlerhelésből eredő károkra a jótállás nem vonatkozik.
- 9.7 A jelen főpontban meghatározott jótállás kizárása többek között érvényes a porszívók szűrői rendszeres tisztításának és karbantartásának elmaradása miatt bekövetkező meghibásodásokra. Különösen fontos, hogy a használati útmutatóban foglaltakat tartsa be.
- 9.8 Az LCD és a LED kijelzőkkel ellátott Fogyasztási cikkeken a működésükből eredendően hibás képpontok keletkezhetnek. Akészülék nem tekinthető pixelhibásnak TV-kesetében, amennyiben a kijelzőn a hibás, nem működő

képpontok száma 8 darabot nem haladja meg, és ezen belül a hibás, állandóan világosan égő képpontok száma a 2 darabot nem haladja meg, valamint két világos hibás képpont távolsága legalább 10 mm, és két állandóan sötéten maradó hibás képpont távolsága legalább 10 mm. Minden más termék esetében max. 2 képpont (pixel) színtérsége, vagy 1 képpont nem megfelelő működése (megjelenítési szintől független állandó világítás vagy kiégés) miatt. A mindenkori magyar és nemzetközi szabványoknak megfelelő, a specifikáción belüli képpont-hibákért nem áll fenn jótállási kötelezettsége Forgalmazónak.

Vonatkozó jogszabályok:

- a Polgári Törvénykönyvről szóló 2013. évi V. törvény
- az egyes tartós fogyasztási cikkekre vonatkozó kötelező jótállásról szóló 151/2003. (IX. 22.) Korm. rendelet
- a fogyasztó és vállalkozás közötti szerződés keretében eladott dolgokra vonatkozó szavatossági és jótállási igények intézésének eljárási szabályairól szóló 19/2014. (IV. 29.) NGM rendelet (18/2020. (VI.12.) ITM rendelet)
- a fogyasztási cikkek adásvételének és a kapcsolódó jótállásnak egyes vonatkozásairól szóló, 1999. május 25- i 1999/44/EK európai parlamenti és tanácsi irányelv

A termékekre vonatkozó megfelelési nyilatkozatot és az eredeti Megfelelési Nyilatkozat másolatát (EU Declaration of Conformity) egyszerűen letöltheti a a gyártó weboldaláról: <http://doc.msan.hr/dokumentacijartikala/>

Gyártó: M SAN grupa d.d. Buzinski prilaz 10, 10010 Zagreb, Horvátország.

Tel: +385 1 3654961 , E-mail: helpdesk@msan.hr Web: www.msan.hr

Márkaszervíz:

SZELLEMKÉP BT.

Országos szervizközpont

Nyitvatartás: H-P: 9-17h CS: 9-19h

Cím: H-1142 Budapest, Erzsébet királyné útja 45/D

Tel: +361/242-2274(szervíz), +361/388-2728(iroda)

E-mail:info@szellemkepbt.hu

Web:www.szellemkepbt.hu

Megyei (fővárosi) kereskedelmi és iparkamarák mellett működő békéltető testület elérhetősége:

<https://www.bekeltetes.hu/>

JAVÍTÁSRA FELVÉVE:		
JAVÍTÁS ELKÉSZÜLT:		
JAVÍTÁSRA FELVÉVE:		
JAVÍTÁS ELKÉSZÜLT:		
JAVÍTÁSRA FELVÉVE:		
JAVÍTÁS ELKÉSZÜLT:		

Jótállási napló	1	2	3
Bejelentés időpontja			
Visszaadási időpontja			
Bejelentett hiba			
Javítás módja			
Jótállás új határideje			
Munkalapszám			

Kicserélés esetén töltendő ki!

Kicserélés történt, amelynek időpontja:



VIVAX

www.VIVAX.com